

بچیاں دی بائبل
پیشکش

سیموئیل،
خدا دا خادم منڈا



لکھت : Edward Hughes

تصویری خاکے : Janie Forest; Alastair Paterson

مطابقت : Lyn Doerksen

سسلیا غنی، جمیل ٹامس : Jamil Thomas

Produced by: Bible for Children

www.M1914.org

BFC

PO Box 3

Winnipeg, MB R3C 2G1

Canada

©2021 Bible for Children, Inc.

تسی ایس کتا بچے نوں پر نٹ یا کاپی کر سگدے او، پر ایس نوں و پیچ نئیں سگدے۔



حنہ، اک نیک عورت سی، جیہڑی اک نیک بندے القانہ نال ویائی ہوئی سی۔ اوہ دونوں
خدا دی پرستش کردے سن۔ تے سارے لوکاں نال ہمدردی نال پیش آوندے سن۔
پر حنہ دی حیاتی وچ اک شے دی کمی سی۔

تے اوہ اولاد دی کمی سی، اوہ ایہہ بوہت
زیادہ چاہندی سی "۔ اوس نیں انتظار کیتا،
دعا کیتی، اُمید رکھی، تے لہماں اوڈ کیا۔
پر اوس دے اولاد نہ ہوئی۔"

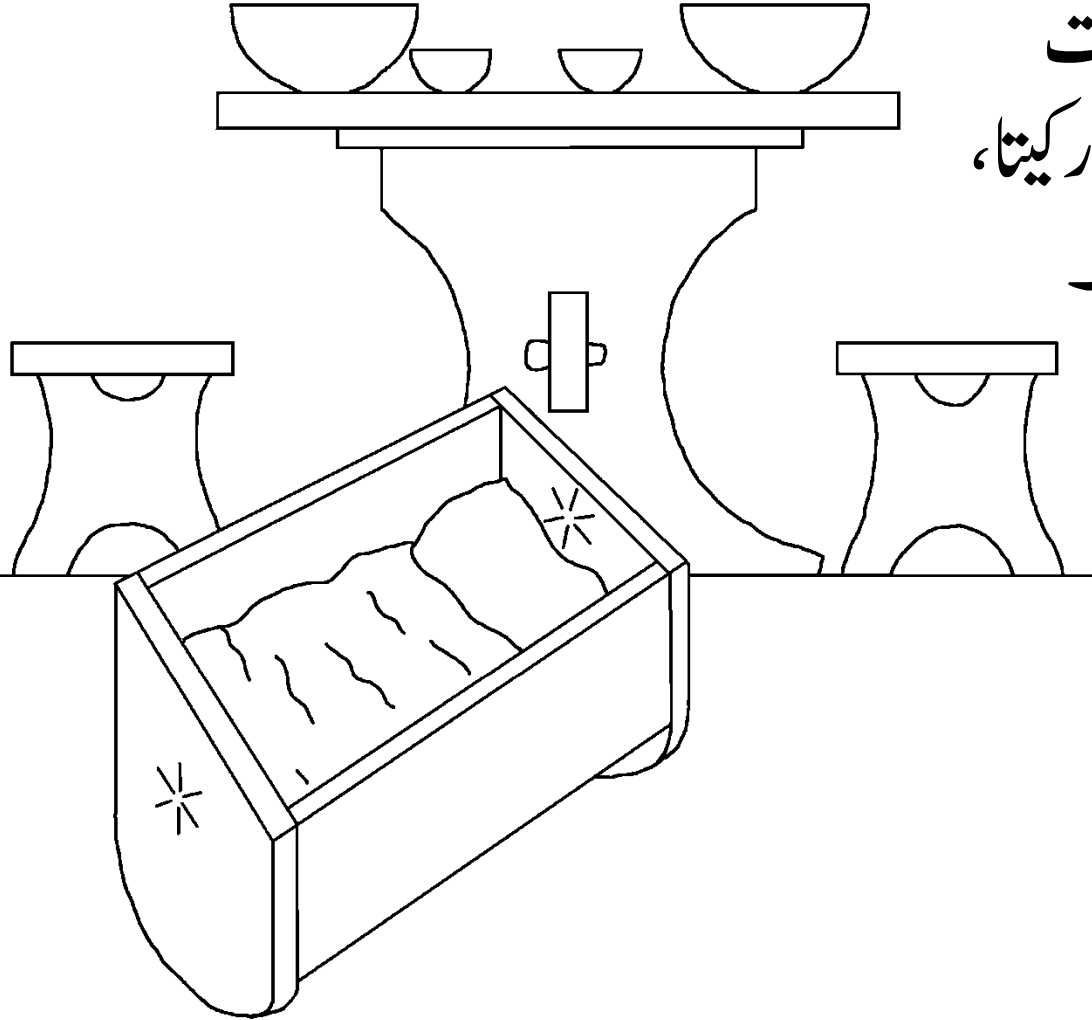



ہر سال حنہ خدا دے خیمہ اجتماع تے
پرستش دے لئی جان دی سی۔ اک دن اوہ
خدا نال وعدہ کر دی اے کہ جے خدا اوس
نوں پتر دیوئے گا، تے اوہ اوس منڈے
نوں ہمیش لئی خدا دا خادم ہوون نوں
دے دیوئے گی۔



بڈھا عیسیٰ کا ہن حنہ نوں دعا
کردے ہوئے ویکھدا اے۔ اوہ
سمجھدا اے کہ حنہ مے دے نشے
وچ اے۔ کیوں جے اوس دے
ہونٹ ہل رہے سن۔
پر کوئی واج نہیں سی
آوندی۔ عیسیٰ حنہ
نوں جھڑ کدا اے۔





پر حنہ عیسیٰ نون اپنا خدا دے نال
وعدہ، تے بچے ولوں دُعا کرن
ولوں دس دی اے۔ "تو سلامت
جا"، عیسیٰ جواب دیندا اے، کہ
اسرائیل دا خدا تیری مراد جیہڑی
توں اوس توں منگی اے پوری
کرے۔ عیسیٰ دے الفاظ حنہ نون
اُمید دیندے ہن۔



چھیتی ای حنہ دادل وڈی شادمانی دے نال بھر جاندا اے۔ "اتے خداوند نہیں
اوہنوں یاد کیتا، اتے اوس دی دُعا سنی۔ اوس دے تے القانہ دے اک سوہنا جیہا منڈا
پیدا ہوئیا۔ جس دانناں سیموئیل رکھیا گیا۔ (جس دا مطلب "خدا نہیں سنیا اے) پر کی حنہ
خدا تے اوس دے نال کیتے گئے وعدے نوں یاد رکھدی اے؟

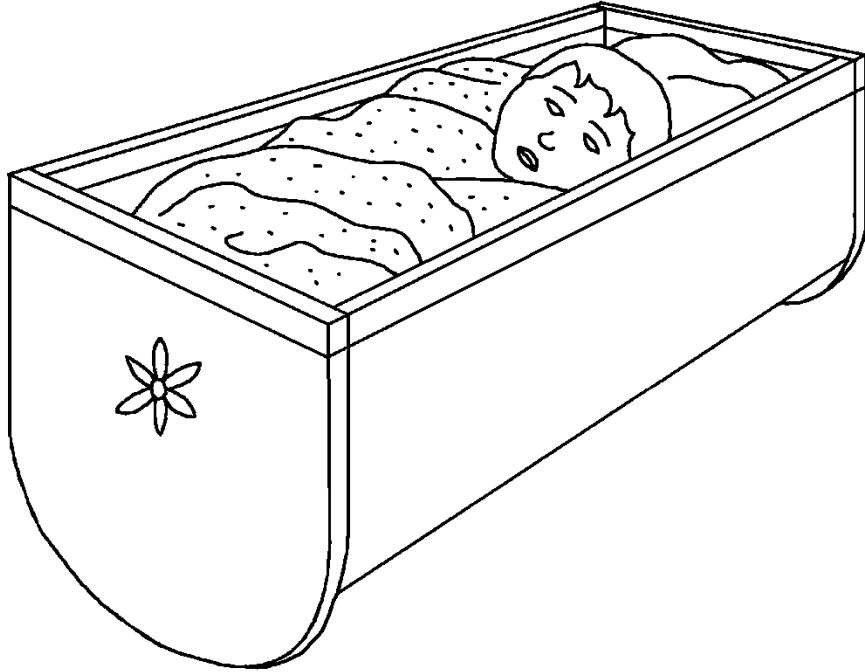

حنہ ہر سال خیمہ اجتماع جانا چھوڑ
دیندی اے۔ اوہ، "پیارو" کی
اوس نیں اپنا خدانال وعدہ توڑ دیتا
سی؟ نیس حنہ اوڈیک رہی سی جد
تیکر سیمو نیل وڈانہ ہو جاندا، کہ
اوہ خیمہ اجتماع وچ رہ سکے، تے
خدا دی خدمت وچ عیسیٰ دی مدد
کر سکے۔ فیر اوہ اوس نوں خیمہ
اجتماع لیاندی اے۔





خدا حنہ نوں اوس دی وڈی
وفاداری تے برکت دیندا
اے۔ سیموئیل دے بعد
، خدا اوس نوں تین ہور پوتر
، تے دو، دھیاں دیندا اے
۔ تے حنہ ہر سال خیمہ اجتماع
وچ خدا دی پرستش نوں
جاندی اے۔ تے سال بہ
سال سیموئیل دے لئی نوں
جُہ بنا کے لیا وندی اے۔



سیموئیل عیسیٰ دا کلام دگار نیسے سی۔ عیسیٰ دے پوتر، حفنی
تے فینیاں وی او تھے کم کر دے سن۔ پر اوہ بُرے کم کرن
نال خدا دی تحقیر کر دے سن۔ تے بدل دے نیسے سن۔ جد
کے اوہناں دا پیو عیسیٰ اوہناں دی منت کر دا اے۔ عیسیٰ نوں

اوہناں نوں خیمہ اجتماع وچ کم
کرن توں روک دینا
چاہیدا سی۔ پر اوہ انج
نیسے سی کر دا۔



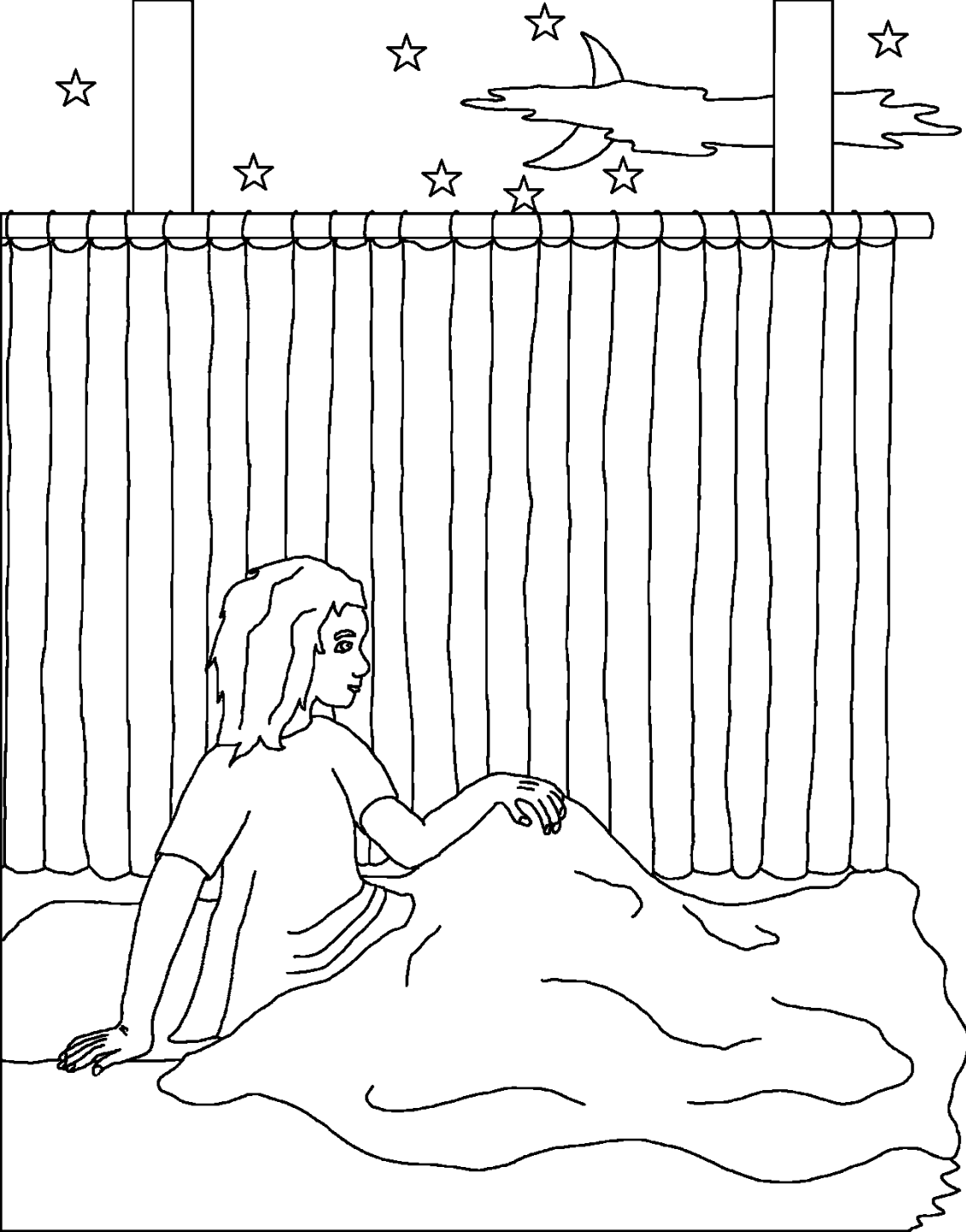

اک رات، سیموئیل اوہنوں
بلاون دی واج سنڈا اے۔ منڈا
سنجھدا اے کہ ایہہ عیسیٰ اے
جیہڑا اوس نوں بُلارہیا اے۔ اوہ
کہندا اے کہ "میں حاضرہاں"
تے عیسیٰ جواب دیندا اے کہ
"میں تینوں نیسُں بلایا۔" انج
تین واری ہوندا اے۔ تد عیسیٰ
جان جاندا اے کہ خدا سیموئیل
نال گل کرنا چاہندا اے۔



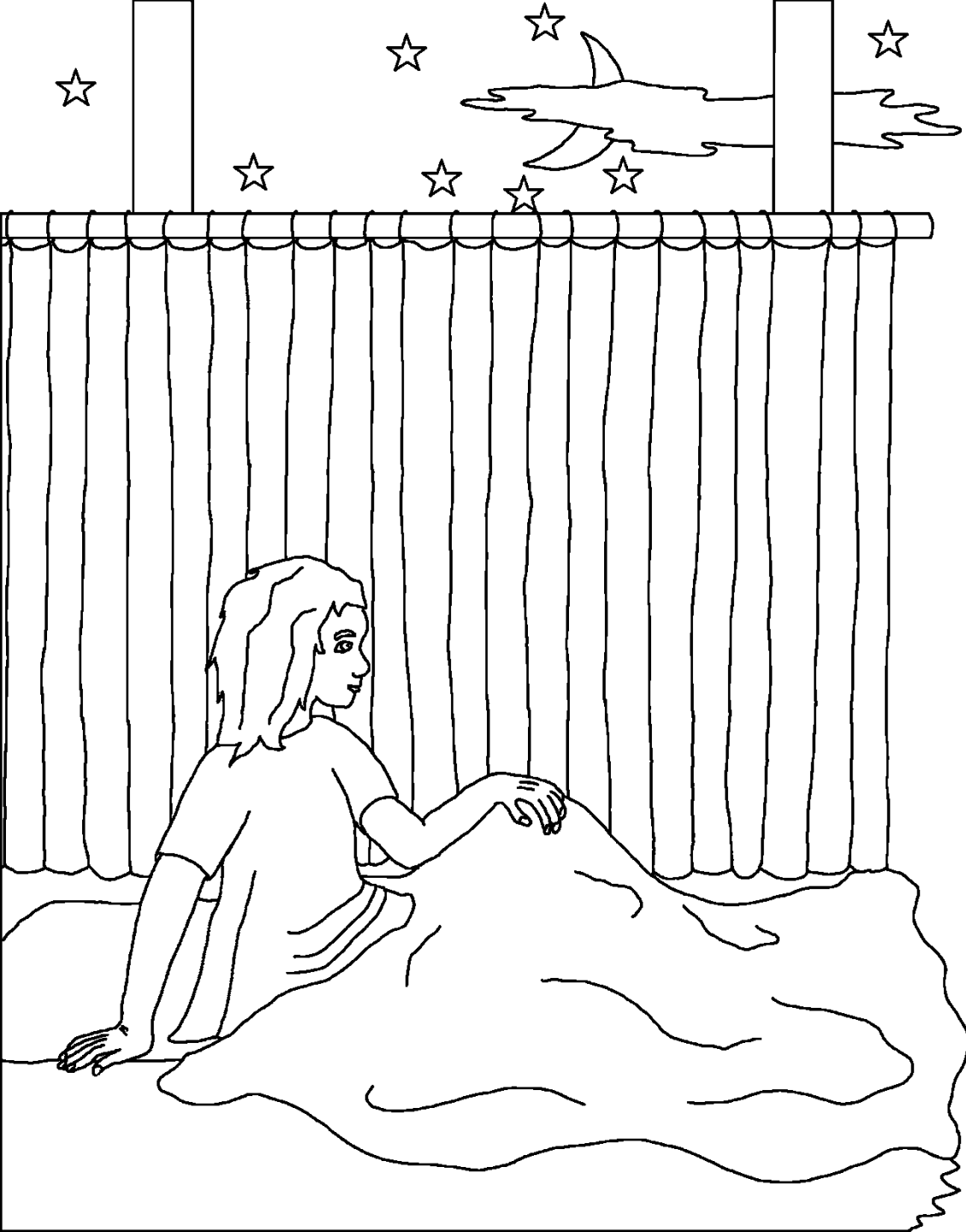

عیسیٰ سیموئیل نوں کہندا اے
، "جے ہن اوہ تینوں پکارے
، تے توں کہی، اے خداوند
فرما کیوں جے تیرا بندہ سنندا
اے۔" تے خدا فیر بلاندا اے
تے سیموئیل نوں بوہت اہم
سناں دیندا اے۔



صبح تڑکے عیسیٰ سیموئیل نوں بلاندا اے۔ تے اوہ پوچھدا اے کہ "اوہ کی گل اے جیہڑی
خداوند نہیں تینوں آکھی اے؟ نوجوان سیموئیل اوس نوں سارا کجھ دس دیندا اے۔
ایہہ اک ہولناک سناں سی۔۔۔ خدا عیسیٰ دے سارے خاندان نوں ہلاک کرن والا سی
کیوں جے حُفنی تے فنیاس دی بدکاری
بوہت ودھ گئی سی۔



خدا می تشبیہ سچی ہوئی، فلسطینیاں دے نال جنگ دے دوران، عیسیٰ دے دو نیں بدکار
پوتر، جیہڑے خدا دے عہد دے صندوق نوں اسرائیل دے لشکر دے اگے لے کے
چل دے سن۔ دشمن نیں اوہناں کولوں عہد دے صندوق نوں کھولیا،
تے حفنی تے فنیاس نوں ہور کئی اسرائیلیاں دے نال قتل کردتا۔
جد عیسیٰ نیں ایہہ سنیا، تے اوہ اپنی نشست
توں ڈگ گیا، اوس دی تون ٹٹ گئی،
تے اوہ اوسے ای دن مر گیا۔

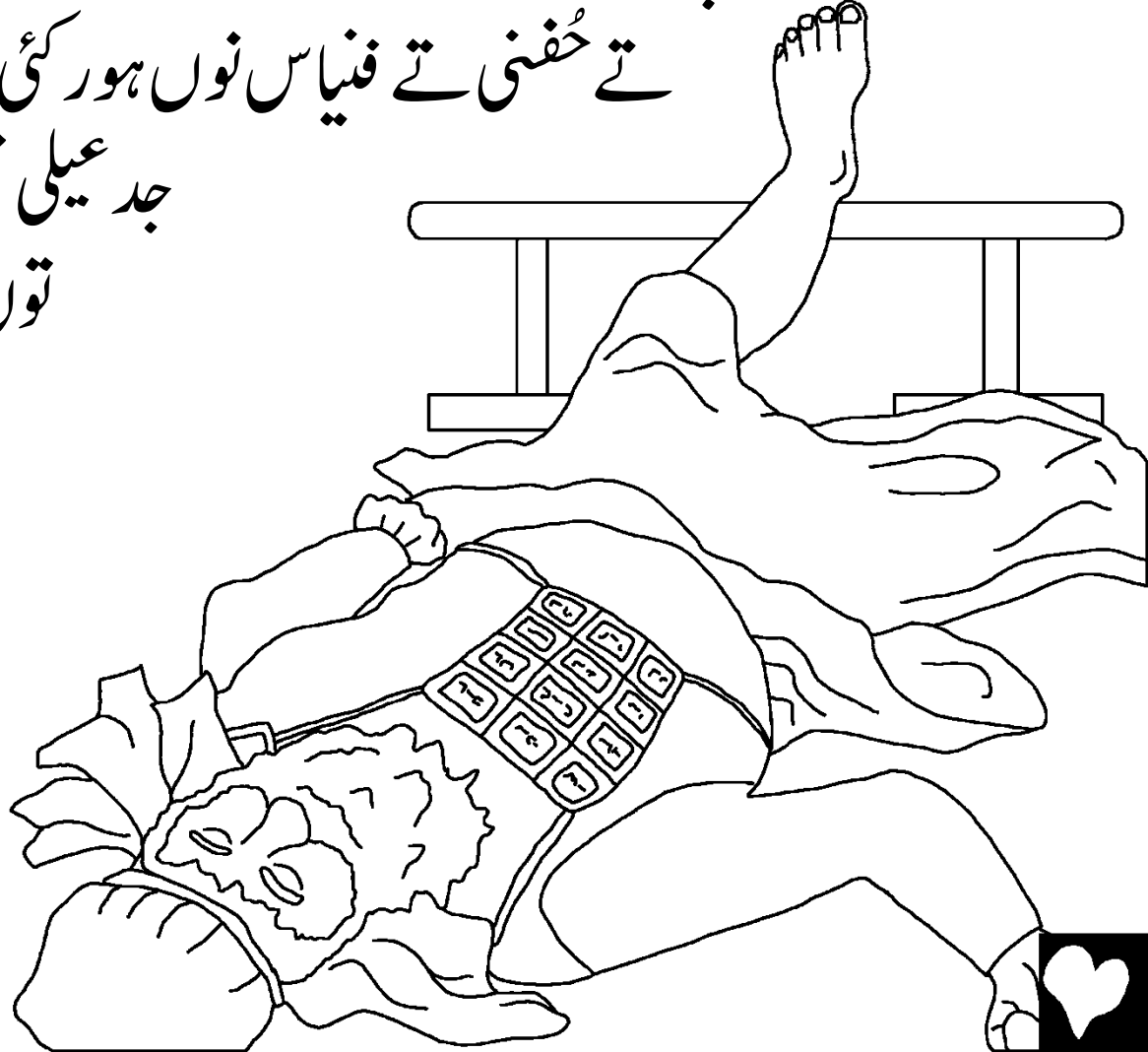

خدا دے عہد دا صندوق فلسطینیاں دے لئی مصیبت لیا یا۔ اوہناں اوس نوں دجون
دے مندر وچ رکھیا، جیہڑا اوہناں دا جھوٹا دیوتا سی۔ صبح نوں، دجون دیوتا اپنے منہ دے
بل ڈگیا ہو یا سی۔ فلسطینیاں نیں اوس نوں دوبارہ کھڑا کیتا۔ پراگلی صبح اوہ فیڑگیا ہو یا
سی۔ ایس واری دجون ٹوٹ کے ٹکڑے ٹکڑے ہو گیا سی۔

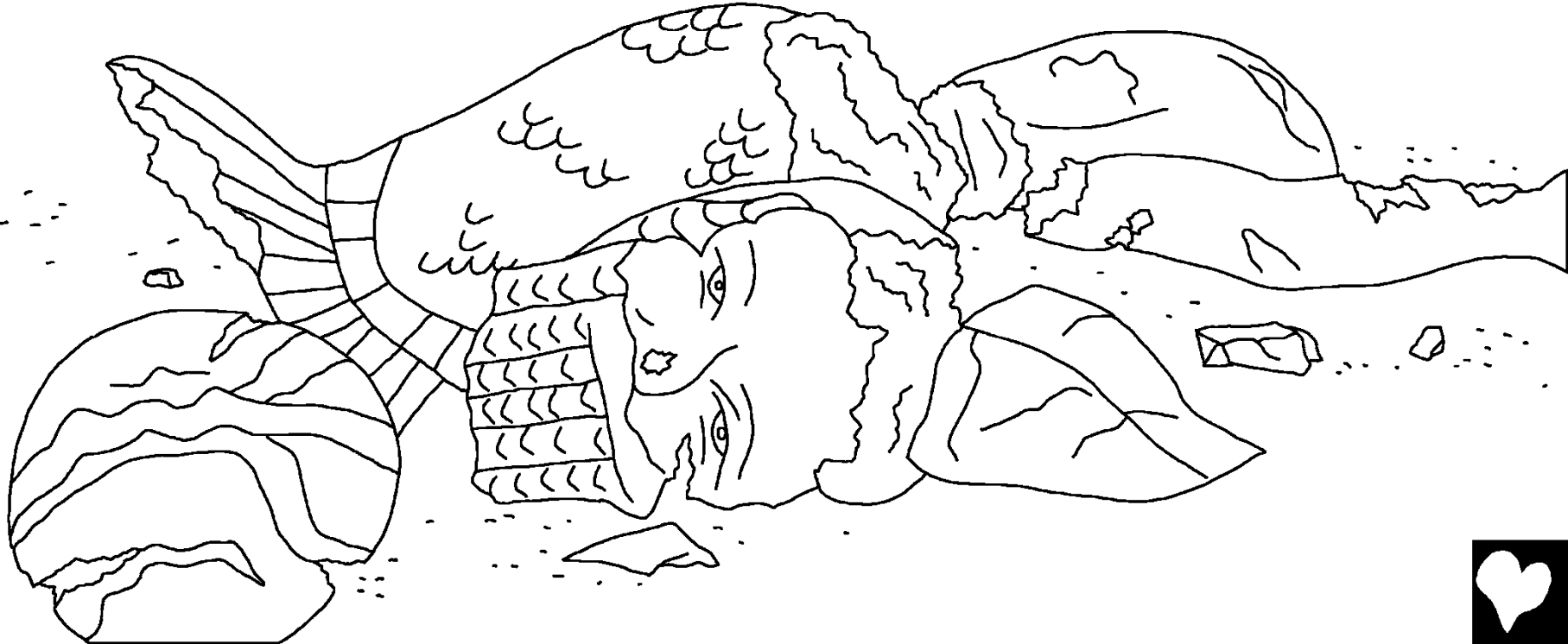

بیماری تے موت فلسطینیاں وچ پھیل گئی۔ ایہہ
دیکھن لئی کہ خورے خدا اوہناں نوں سزا دے رہیا
سی۔ فلسطینیاں نیں دودھ دین والیاں

گاواں لیاں کہ اوہ گڈی نوں دھیکن
جس دے اتے عہدہ اصدق لاد کے
کلیا جانا سی۔ پر اوہ گاواں دے بچھڑیاں
نوں رکھ لیندے نیں۔ اوہناں نیں
آکھیا کہ جے دودھ دین والیاں گاواں
اسرائیل نوں جاو تے اپنے بچھڑے ایہتے
ای چھڈ جان۔ تے اسیں جان لوواں گے کہ
خدا نیں ای انج کیتاے۔ تے فیر گاواں ٹرپیاں۔

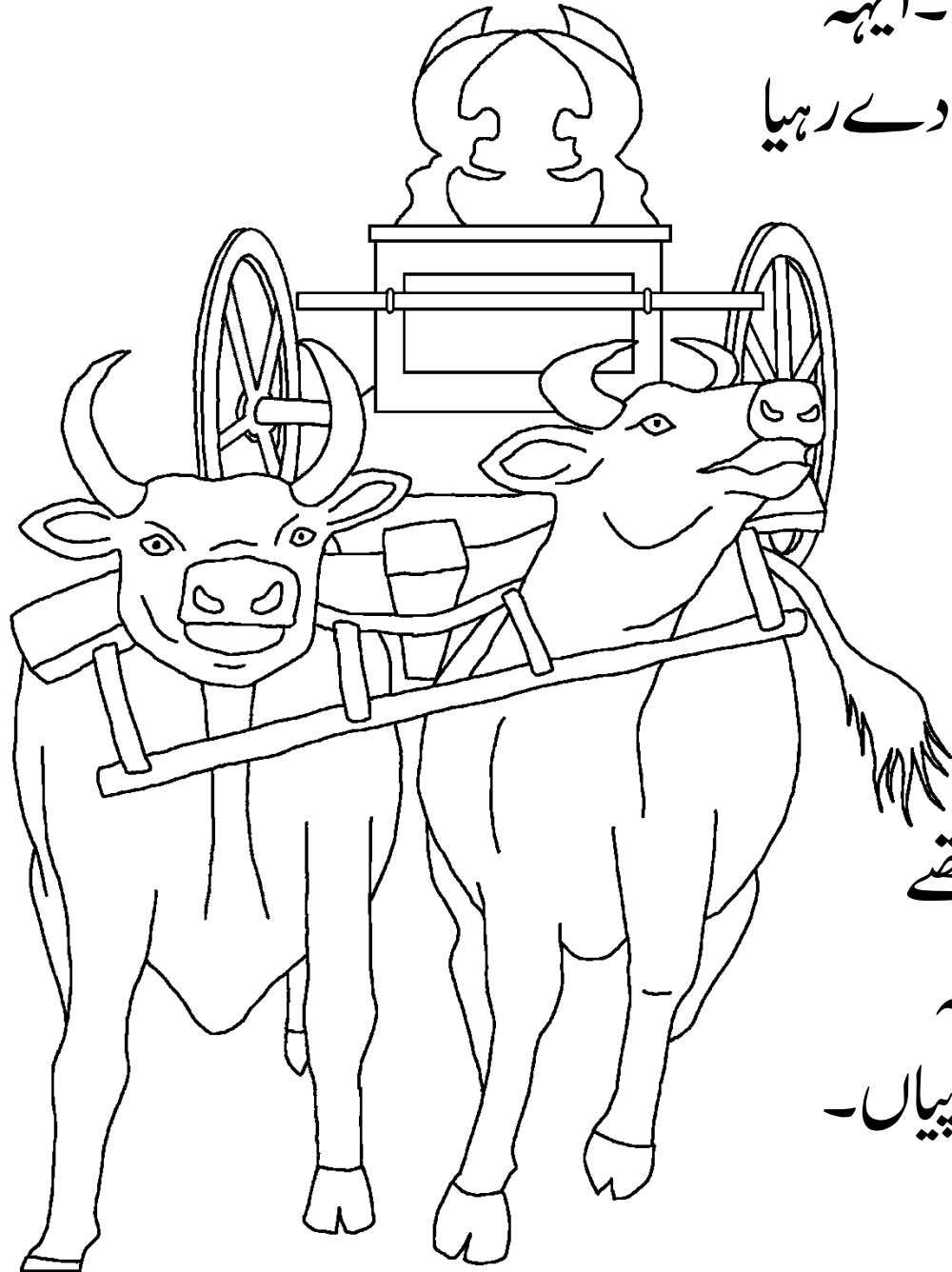

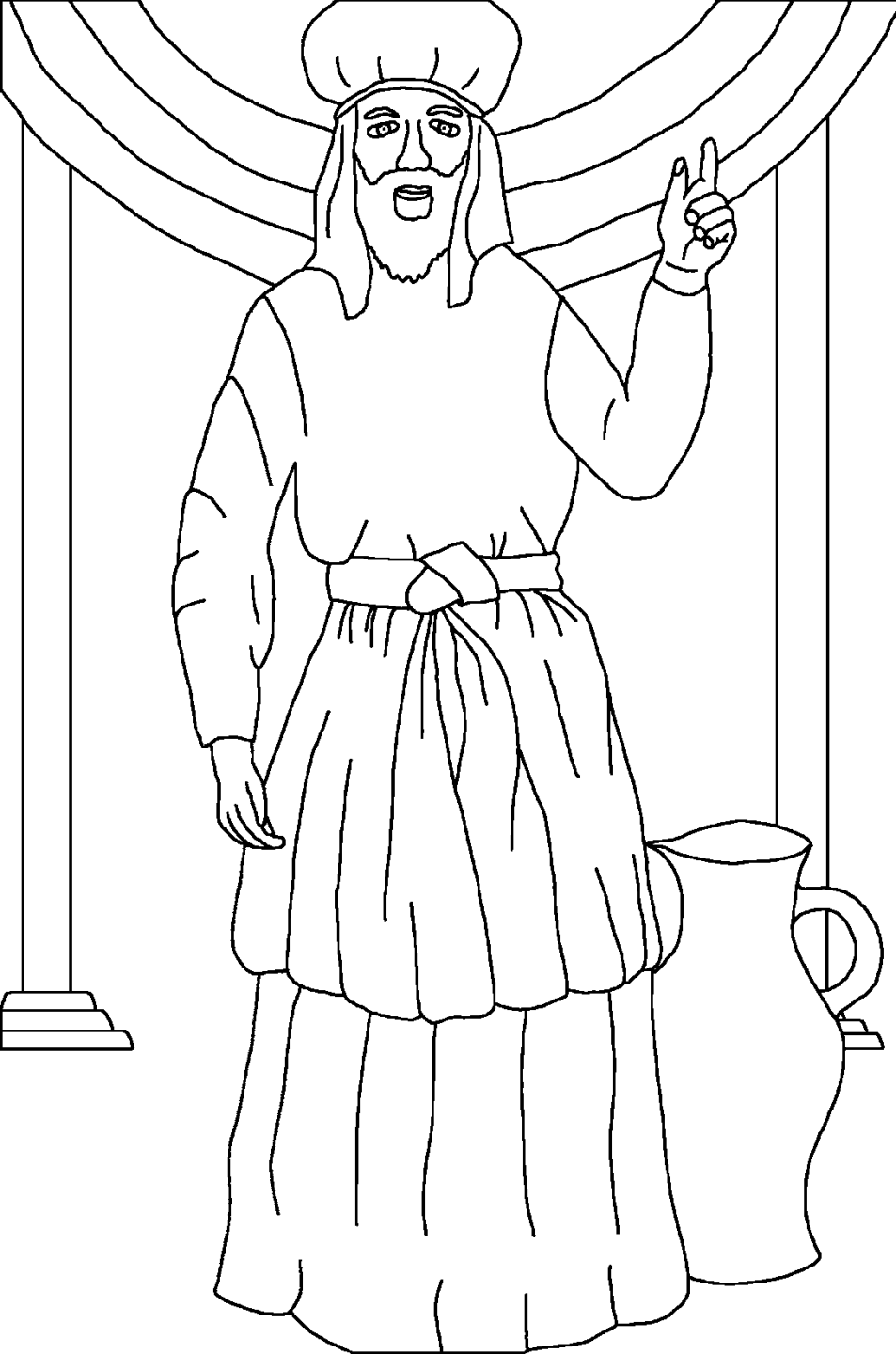

فیر سیموئیل جیہڑا اک جوان تے بالغ
بندہ بن چکیا ہوندا اے۔ اسرائیل دے
سارے لوکاں نال گل کر دا اے۔
"جے تسی اپنے سارے دل دے نال
خداوند ول رُجوع لیاوندے اوہ تے
۔۔۔ اوہ فلسطینیاں دے ہتھوں
تہانوں رہائی دیوئے گا۔" لوک خدا
دے وفادار نبی دی فرمانبرداری
کردے نیں۔ تے سیموئیل دے
سارے دناں وچ خداوند دا ہتھ
فلسطینیاں دے خلاف رہیا۔



سیموئیل، خدا دا خادم منڈا

خدا دے کلام بائبل چوں کہانی

پائی جان دی اے

اسیموئیل اے

"تیریاں گلاں دی تشریح نور بخش دی اے۔"

زبور 119:130



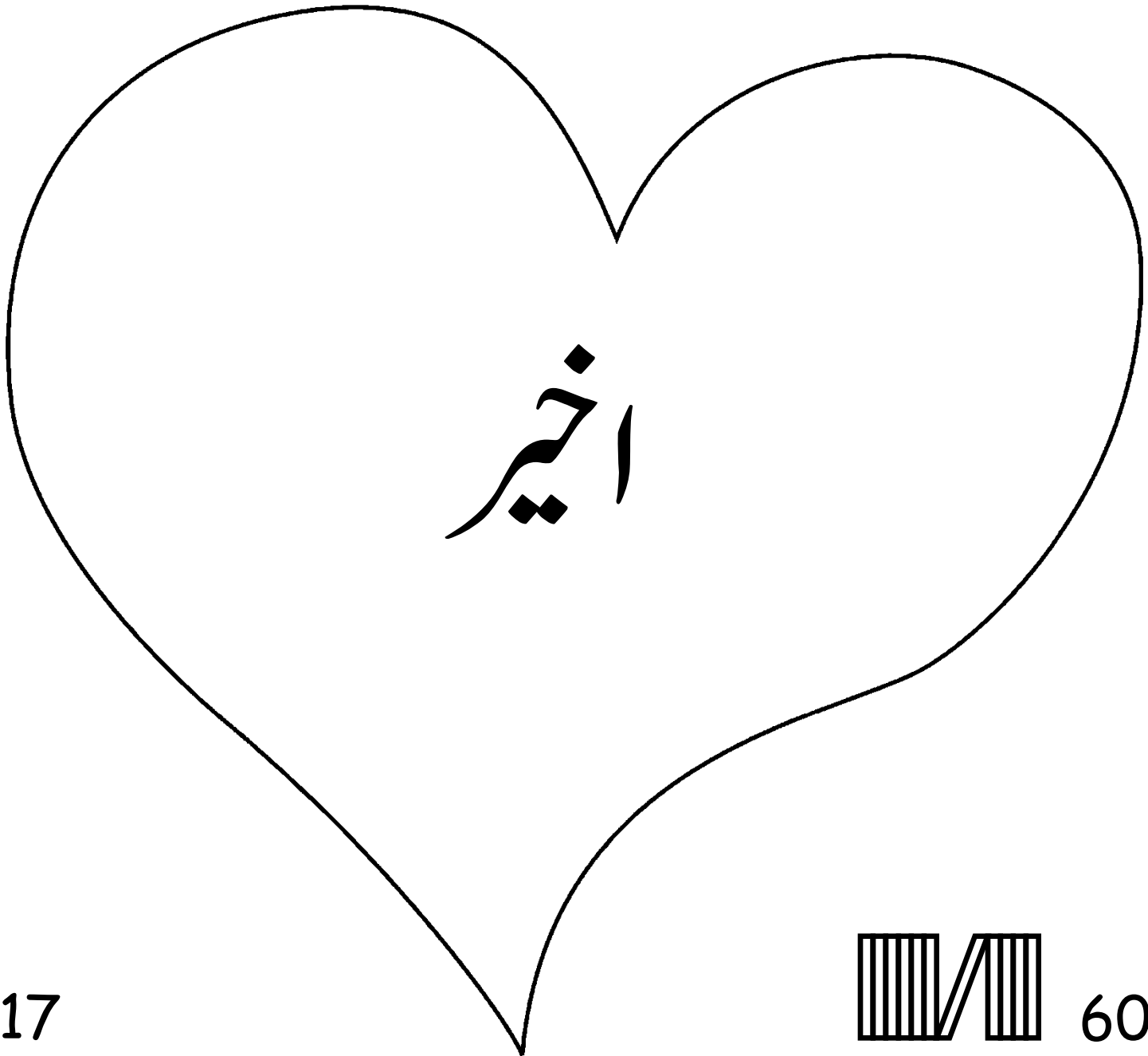

17

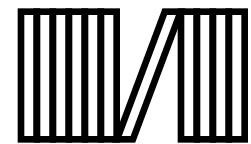

60



بائبل دی ایہہ کہانی سانوں ساڈے حیران کن رب دے بارے
چج دسدی ہے جیس نے سانوں بنایا تے چاہندا اے کہ اسیں اوس نوں جانئیں۔

خدا جان دا ہے کہ اسیں برے کم کردے ہاں، جیس نوں اوہ پاپ کہندا ہے۔ پاپ دی سزا موت اے،
پر خدا سانوں اجہیا پیار کردا اے کہ اس نے اپنا اکلوتا پتر بھیج دتا، یسوع نوں، کہ اوہ ساڈے پاپاں دے
کارن سولی تے موئے۔ تد یسوع جیوت ہوا تے واپس آسمان تے چلا گیا۔ جے تسی یسوع تے ایمان
رکھدے اور اتے اوس نوں اپنے پاپاں دی معافی منگدے او تے اوہ فیہ معاف کرے گا۔ اوہ تہاڈے
کول آوے گا تے تہاڈے وچ رہے گا، اتے تسی ہمیشہ اس دے نال رہو گے۔

جے تسی ایمان رکھدے کہ ایہہ سچ اے تے فیہ ایہہ کہو:

پیارے یسوع، میں ایمان رکھدا ہاں کہ توں میرا خدا ایں، اتے توں میرے پاپاں دی خاطر مرن
لئی انسان بنیا، اتے ہن توں فیہ زندہ ایں۔ کرپا کر کے میرے جیون چج آاتے میرے پاپاں نوں
معاف کر۔ تاں جو میرے کول وی نواں جیون ہوئے، اتے اک دن تیرے نال ہمیشہ ہمیشہ
رہاں۔ میری مدد کر کہ تیری فرمانبرداری کراں اتے تیرا بچہ بن کے رہاں۔ آمین۔

ہر روز بائبل نوں پڑھو اتے خدا دے نال گل بات کرو۔ یوحنا 3:16

