

بچیاں دی بائبل
پیشکش

یوناہ تے وڈھی مچھی



Edward Hughes : لکھت

Jonathan Hay : تصویرى خاكے

Mary-Anne S. : مطابقت

Jamil Thomas : جمیل ٹامس ، سسیلیا غنى

Produced by: Bible for Children

www.M1914.org

BFC

PO Box 3

Winnipeg, MB R3C 2G1

Canada

©2019 Bible for Children, Inc.

تسى ایس کتانبچے نوں پرنٹ یا کاپی کر سگدے او، پرا ایس نوں وپیچ نئیں سگدے۔



کئی ورے پہلاں، یوناہ نامی اک بندہ ملک اسرائیل
وچ رہندا سی۔ اک دن، خدائیں اوس نوں
دسیا، کہ اوہ دنیا دے سب توں وڈھے
تے زبردست شہر نینوہ
نوں جائے۔



یوناہ نوں او تھے دے سارے لوکاں نوں
خبردار کرنا سی کہ خدا جاندا سی کہ اوہ کس
طراں بدکار سن۔

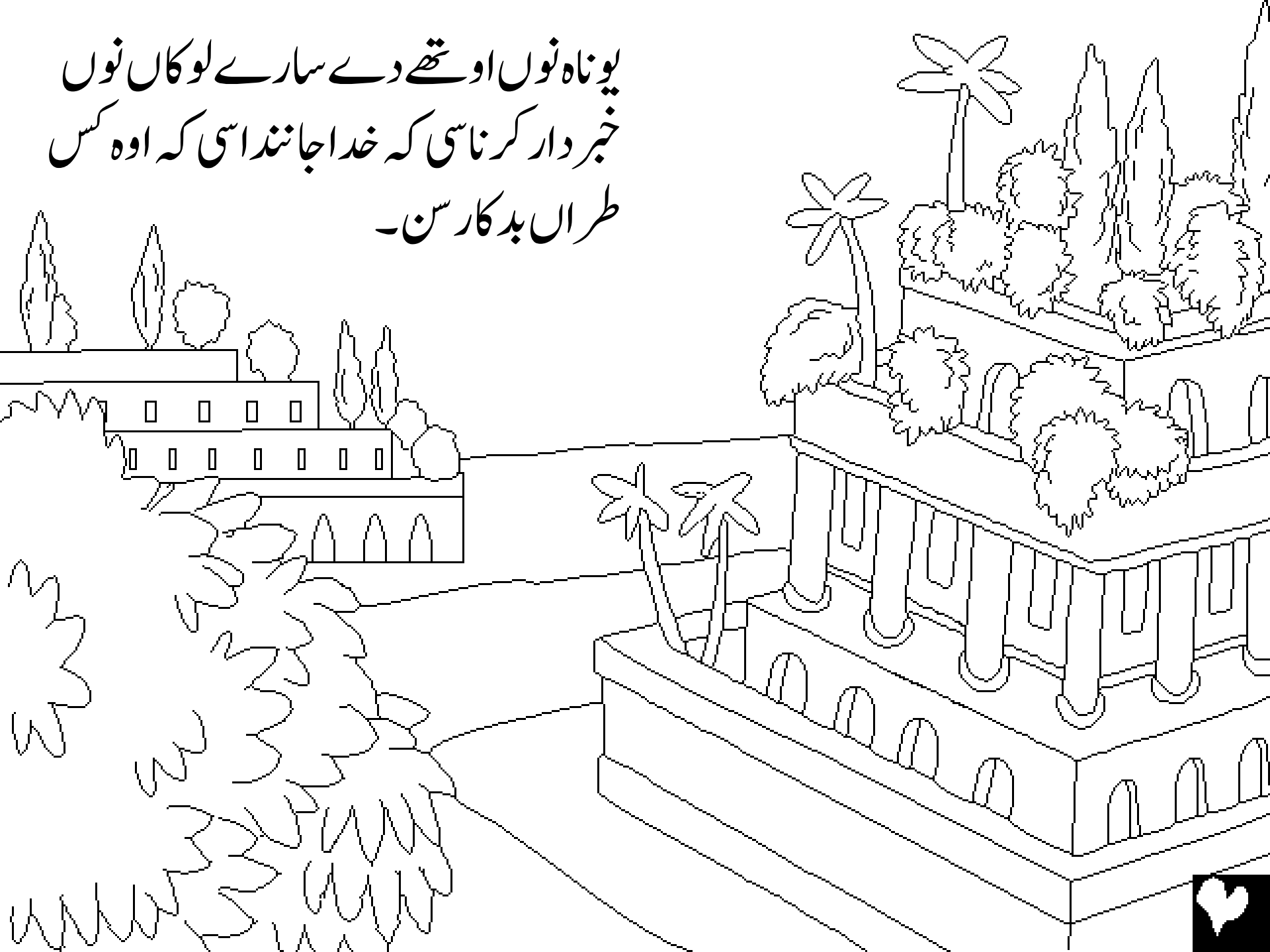

یوناہ خدایٰ نافرمانی کر دالے۔ نینوہ جان
دی بجائے، یوناہ جہاز تے اک وکھری سمت
ترسیس نامی تھاں نوں چلا گیا۔



خداوند خدا نین سمندر دے وچ بوہت وڈھی ہنیری گھلی۔ اک بوہت وڈھا طوفان
سی۔ ملاح ڈر دے سن کہ کیتے جہاز ٹٹ کے ڈوب نہ جائے۔

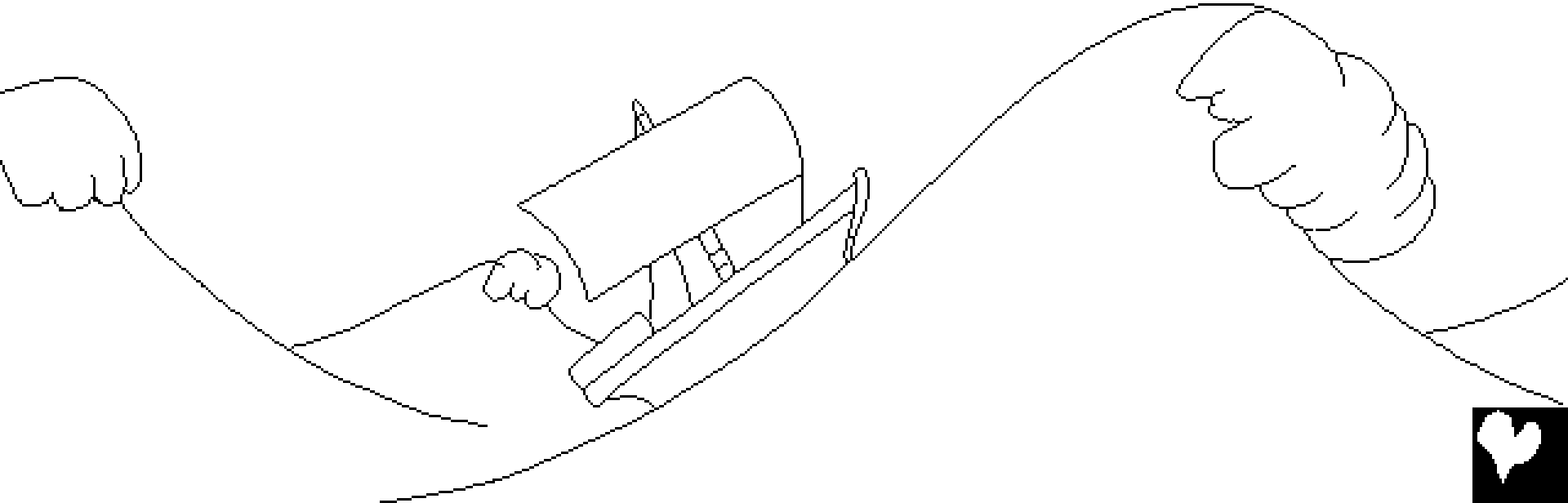

طوفان بدترتے ہو رہا تر ہو گیا۔ خوف ناک ملاحاں نہیں اپنے معبوداں لئی دعا کہتے تے
جہاز نوں ہلکا کرن دے لئی سارا سامان سٹ دتا۔ پرفیروی کجھ بن نہ پایا۔

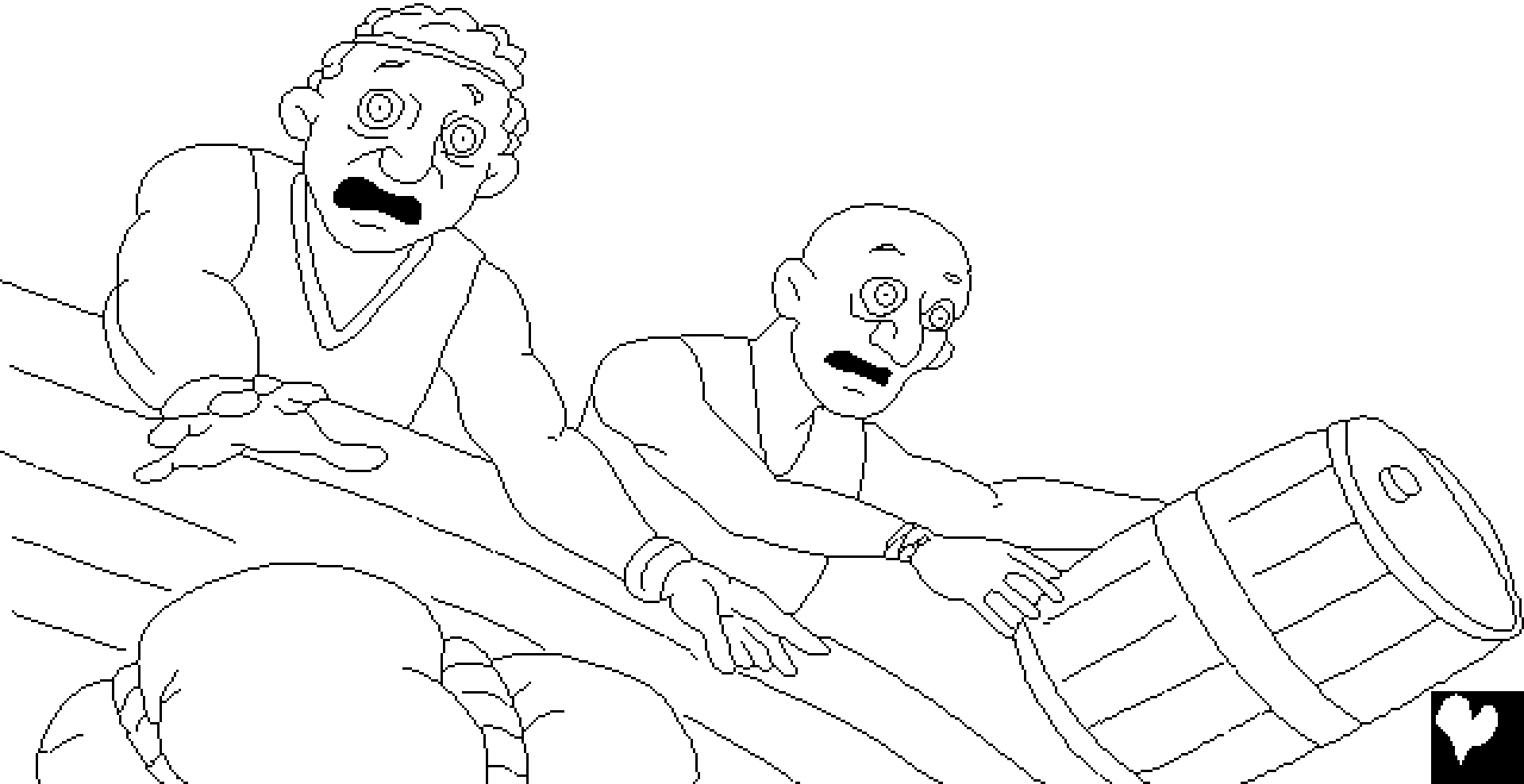

یوناہ جہاز تے کلابندہ سی جیہڑا دعا کر رہیا سی۔ اوس دی بجائے، اوہ جہاز دے اندر لیٹیا ہویا
سی۔ جہاز دے کپتان نیں اوس نوں ویکھیا۔ "توں کیوں پیاسورہیا ایس؟ اُٹھتے اپنے
معبود نوں پکار۔ خورے اوہ سانوں یاد کرے تے اسیں ہلاک نہ ہوئے۔"

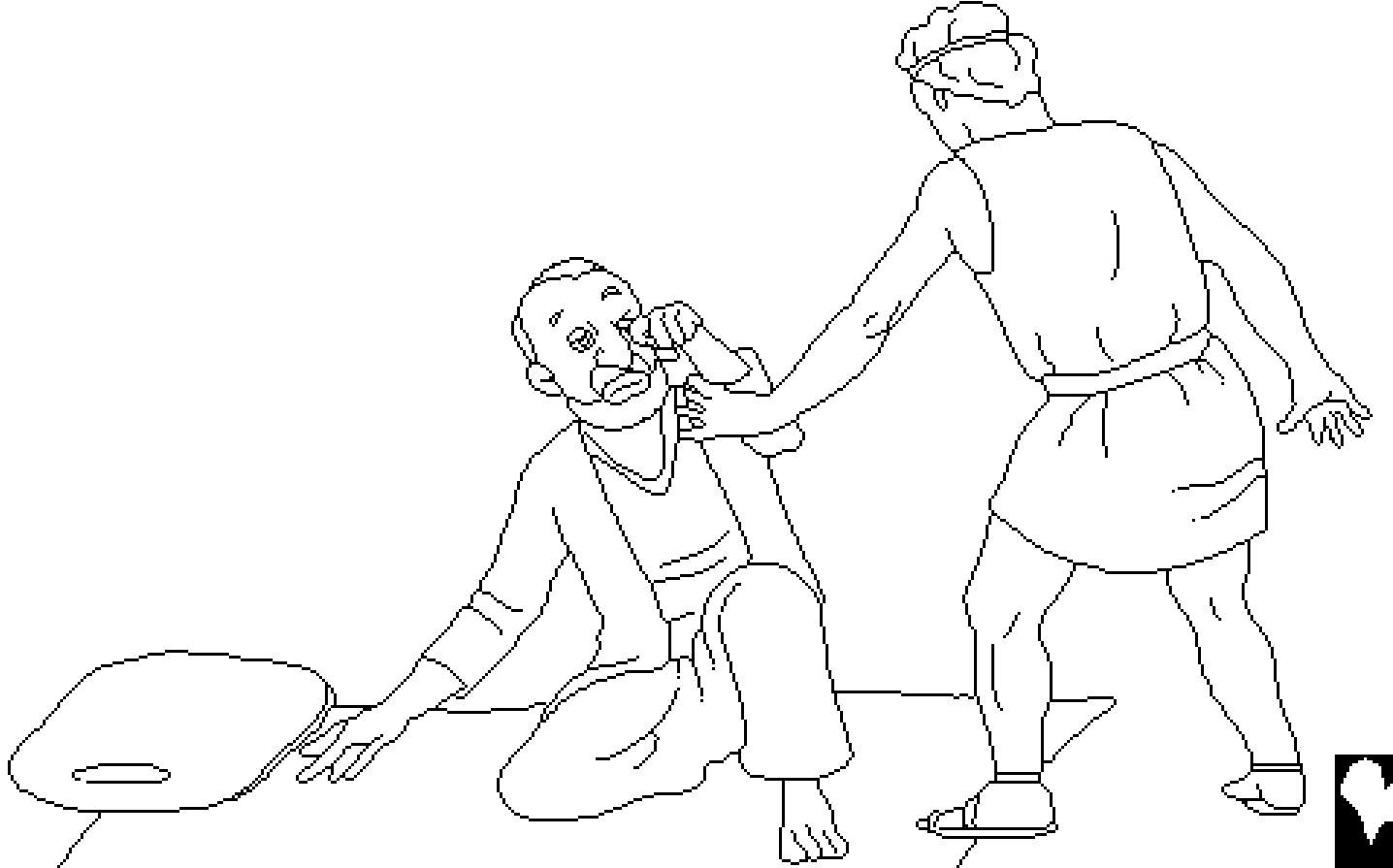

ناخداواں نہیں چھیتی ای فیصلہ کیتا کہ یوناہ دے نال اوہناں دی مصیبت دا کوئی
تعلق نیسے سی۔ اوس نہیں اوہناں نوں کہیا، کہ اوہ خداوند توں نس رہیا اے۔ اوہناں
نیں پوچھیا، "اسیں تیرے نال کی کرے کہ سمندر ساڈے لئی ساکن ہو جائے؟"۔
میںوں چک کے سمندر دے وچ سٹ دیو۔ یوناہ نہیں جواب دتا "کیوں جے میں جاندا
ہاں کہ ایہہ وڈھا طوفان تہاڈے تے
میرے سبب آیا اے"۔

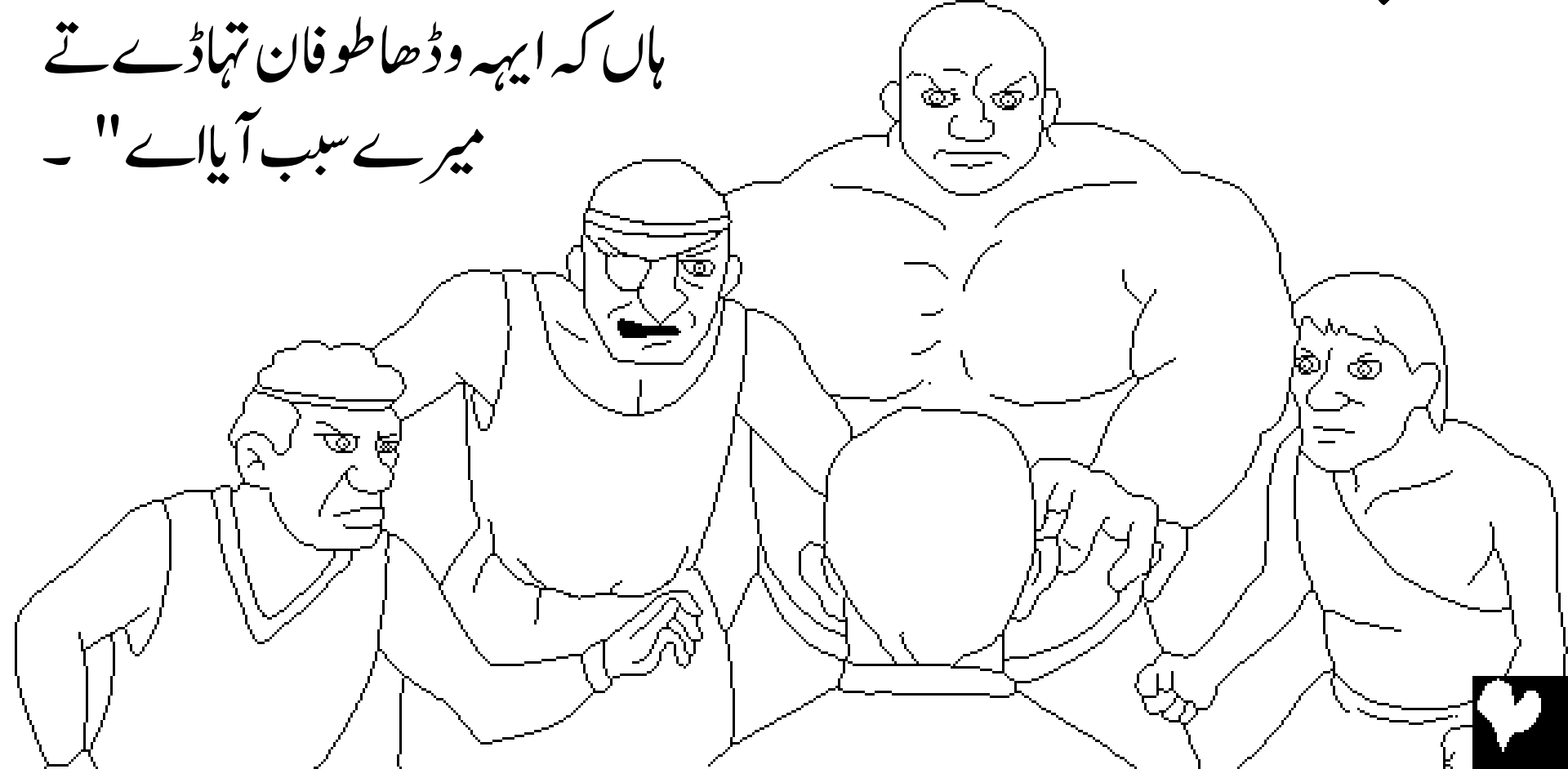

ناخدا یوناہ نون ختم
کرن دی خواہش نیس
رکھدے سن۔ پراوہناں
نیں جہاز نون زمین تے
لیاون دی کوشش کیتی۔
پراوہ نیس کر سگدے۔
کرن دے لئی صرف
اک ای شے سی۔



بخشش دے لئی دعا کرن دے مگروں، ملاحواں نیں یوناہ نوں چکیا، تے اوس

نوں اک پاسے سٹ دتا۔

جیداں ای یوناہ لہراں
دے تھلے غائب ہو پیا۔

سمندر ہن ساکن ہو گیا

تے ہواڑ ک گئی۔ موسم دے وچ اچانک

تبدیلیاں نیں طوفان توں بوہتا ناخداواں نوں

خوف زدہ کیتا۔ اوہناں نوں معلوم ہونا چاہیدا

سی کہ ایہہ صرف خدا ای انج کر سکا اے۔

خوف تے تعجب وچ، اوہناں

نیں خداوند دی عبادت کیتی۔

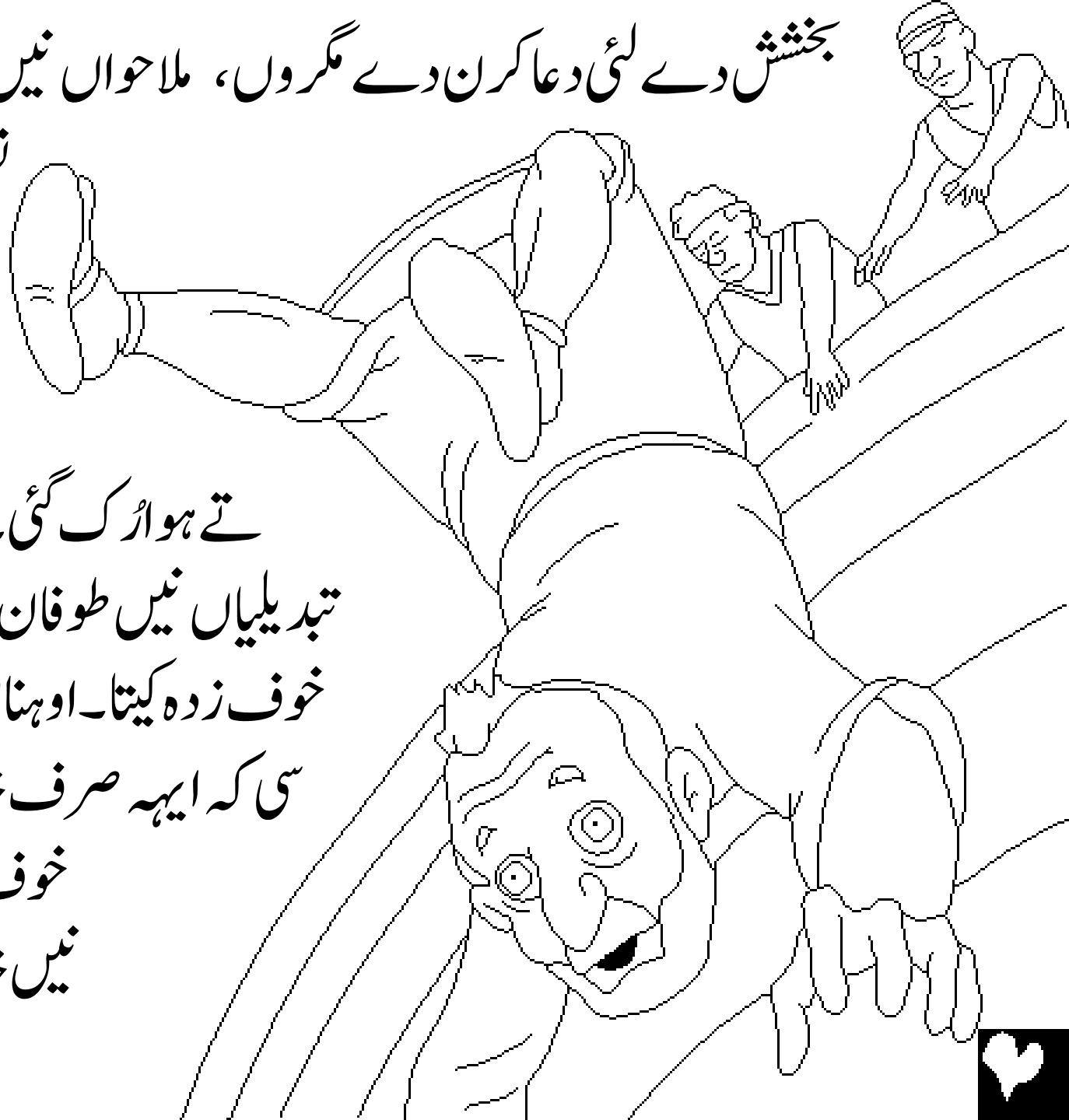

ایس دوران، نافرمان رسول
دے نال اک وڈھا تعجب ہو یا۔
بے یار و مددگار سمندر دیاں
گہرائیاں دے وچ چھیتی نال
ڈوبدے ہوئے، یوناہ جانندا سی
کہ اوس نوں کوئی وی نیس بچا
سکدا۔ اوہ وی ڈوبے گا، پر خدا
نیں دوجی منصوبہ بندی کیتی سی۔



یوناہ نون نگلن دے لئی خداوند نیں اک وڈھی مچھی
تیار کیتی سی، مچھی دُرست ویلے تے سی۔ اک غڑاپ
تے یوناہ سمندر توں مچھی دے ٹیڈ وچ سی۔ یوناہ تین
دن تیکر مچھی دے اندر رہیا۔ اوس دے کول سوچن
تے دعا کرن دے لئی بوہت ویلہ سی۔

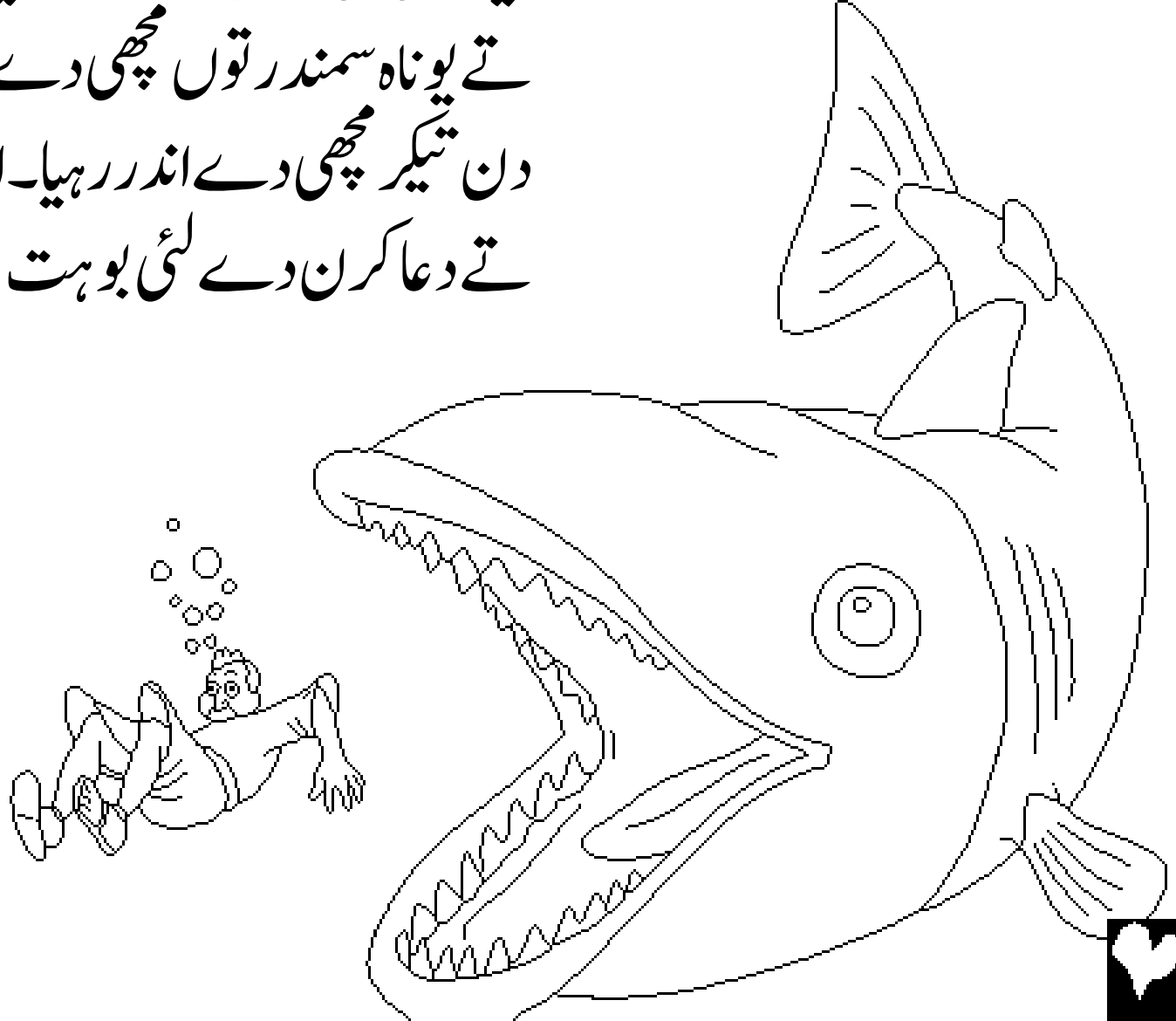

تین دن بعدوں، یوناہ نہیں اخیر خدای اطاعت کرن دا وعدہ کیتا۔ اوسی ویلے، خدا نہیں
مچھی نال گل کیتی، تے اوس نہیں یوناہ نوں ساحل سمندر تے اُگل دتا۔

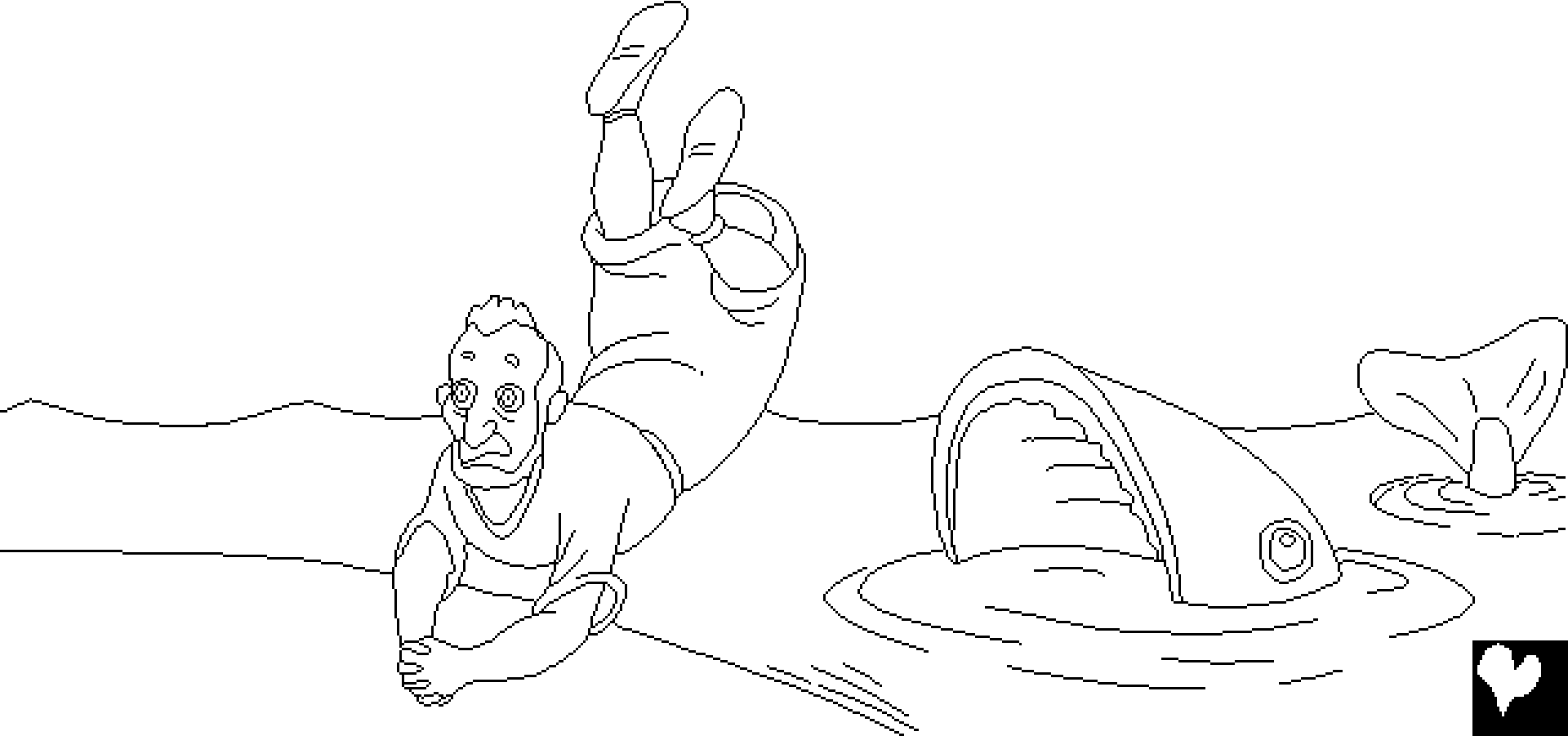

اک واری فیر، خدانیں یوناہ نوں نینوہ جان تے خدادے کلام دی منادی کرن
دے لئی آکھیا۔ ایس وار یوناہ چلا گیا۔ یوناہ چلان دے ہوئے شہر دے وچ
وڑیا۔ "چالی دناں وچ، نینوہ نوں مکا دتا جائے گا۔"



نینوہ دے لوک خدادے کلام تے ایمان لیائے۔ اوہناں نیں فاقہ کیتا۔ تے خدادے
لئی اپنے گناہاں دے افسوس دا اظہار کرن دے لئی ٹاٹ دالباس پایا۔ ایتھوں تیکر کہ
بادشاہ نیں خدادے اگے خودنوں عاجز کیتا۔ اوہ اپنے تخت توں اتر آیا۔ ٹاٹ دالباس
پایا تے سواہ تے بیٹھ گیا۔ اوس نیں حکم دتا کہ ہر اک اپنی بدکار روش تے تشدد توں باز
رہے، تے دعا کرے کہ خداوند
اوس نوں بخش دے۔

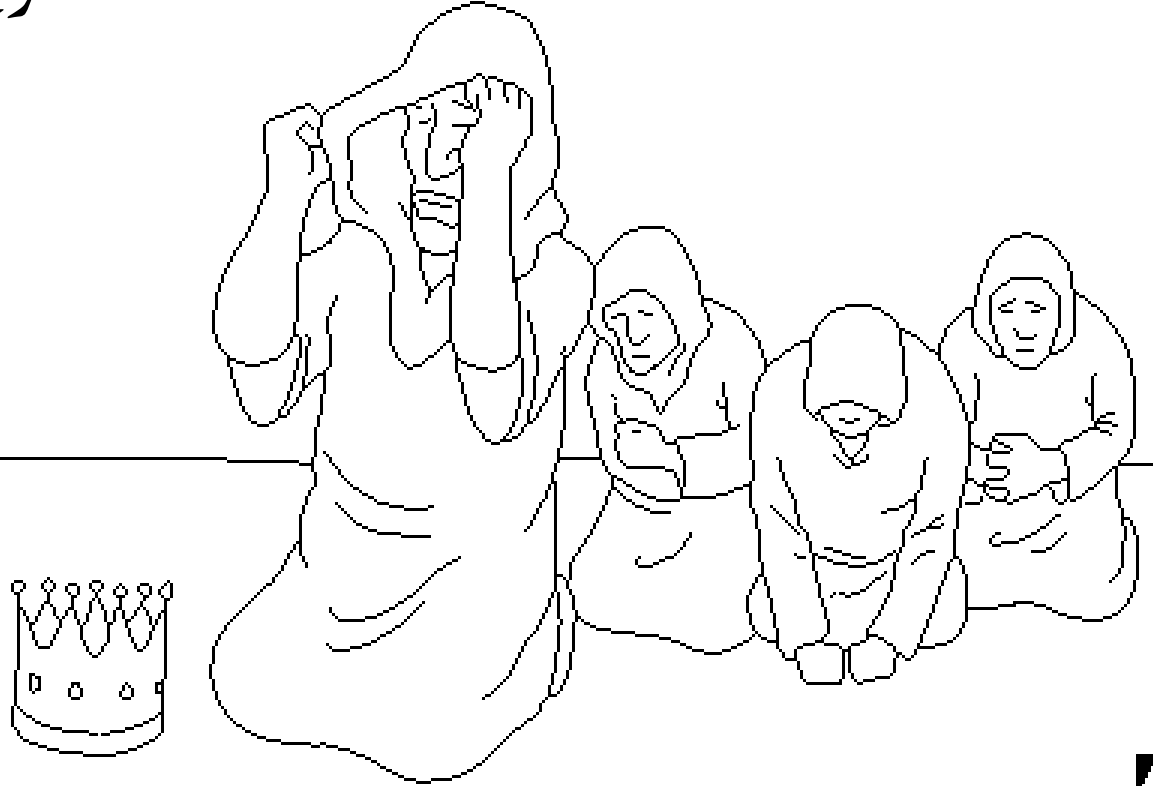

یوناہ ناراض کیوں سی؟ اوس نیں خدانوں کہیا، "میں جاندا ہاں کہ توں رحیم تے کریم
خدا ایں۔ جیہڑا قہر کرن دے وچ مٹھاتے شفقت دے وچ عنی اے۔ تے عذاب نازل
کرن توں باز رہندا اے"۔ دو جے لفظاں دے وچ، یوناہ جاندا اسی کہ خدا ہمیش اوہناں

نوں معاف کر دالے جیہڑے اپنے گناہاں دے
لئی معافی چاہندے ہن۔ تے خدا دے کلام
دی اطاعت کر دے ہن۔ انج لگدا اے کہ
یوناہ نوں نینوہ دے لوک پسند نیسے
آوندے۔ اوہ نیسے سی چاہندا کہ
اوہناں نوں معاف کیتا جائے۔



یوناہ خدا دے نال ایہناں ناراض سی کہ اوہ کہندا اے "میری جان لے لے،
کیوں جے میرے ایس جین توں مر جانا چنگا اے"۔



یوناہ شہر دے بار بیٹھ گیا سی۔ تے ایہہ دیکھن نوں اوڈیک رہیا سی کہ خدا اگے کی کرے
گا۔ خداوند خدا نیں وڈھے پتیاں والا اک پودا بنایا۔ ایہہ چھیتی ای وڈھا ہو یا۔ تے سارا
دن یوناہ گرم سورج دی پیش توں بچاںدا رہیا۔



اگلی صبح، خدا نہیں اک کیڑا کلیا۔ جس نہیں پودے نوں مار دتا۔ تہ خداوند نہیں اک گرم
تے تیز ہوا تیار کیتی، جس نہیں یوناہ نوں جھلس دتا۔ ایٹھوں تیکر کہ اوس نہیں سوچیا،
کہ اوہ مر جائے گا۔ ایس سب نہیں یوناہ نوں ہور وی غصہ دیوایا۔



فیر خداوند نیں یوناہ نوں کہیا، "تینوں ایس بیل دا ایہناں خیال
اے جس دے لئی توں نہ تے کجھ محنت کیتی تے نہ ای اگایا۔
جیہڑی اک ای رات دے وچ اُگی تے اک ای
رات دے وچ سُوکھ گئی۔



تے کی میرے تے لازم نیس سی کہ میں ایہنے وڈھے شہر
نینوہ دا خیال کراں، جس دے وچ اک لکھ بیس ہزار توں
بوہتے انج دے ہن جیہڑے اپنے سجتے کھے
ہتھ دے وچ فرق نیس کر سکدے،

تے بے شمار ڈنگر ہن؟"

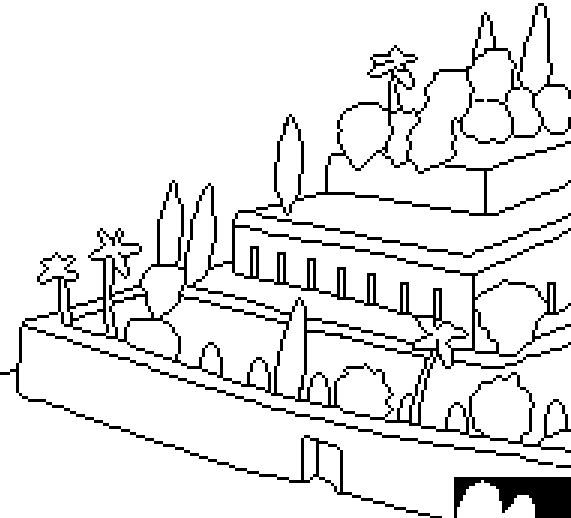

یوناہ تے وڈھی مچھی

خدا دے کلام بائبل چوں کہانی

پائی جان دی اے

یوناہ

"تیریاں گلاں دی تشریح نور بخش دی اے۔"

زبور 130:119



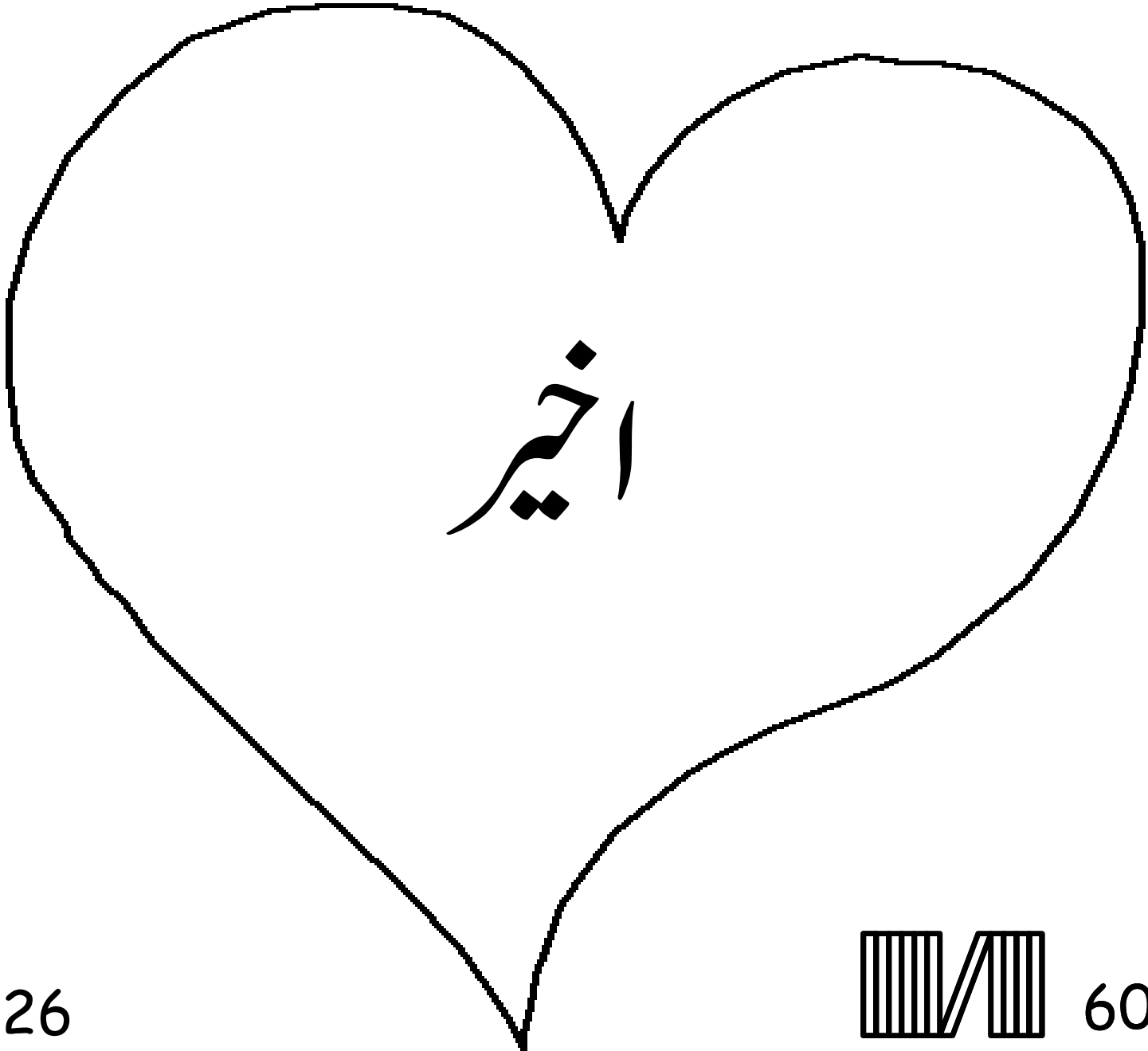

26

60



بائبل دی ایہہ کہانی سانوں ساڈے حیران کن رب دے بارے
چچ دسدی ہے جیسی نے سانوں بنایا اتے چاہندا اے کہ اسیں اوس نوں جانئیں۔

خدا جان دا ہے کہ اسیں برے کم کردے ہاں، جیسی نوں اوہ پاپ کہندا ہے۔ پاپ دی سزا موت اے،
پر خدا سانوں اجہیا پیار کر دا اے کہ اس نے اپنا اکلوتا پتر بھیج دتا، یسوع نوں، کہ اوہ ساڈے پاپاں دے
کارن سولی تے موئے۔ تد یسوع جیوت ہوا اتے واپس آسمان تے چلا گیا۔ جے تسی یسوع تے ایمان
رکھدے اور اتے اوس نوں اپنے پاپاں دی معافی منگدے اتے اوہ فیہ معاف کرے گا۔ اوہ تہاڈے
کول آوے گا تے تہاڈے وچ رہے گا، اتے تسی ہمیشہ اس دے نال رہو گے۔

جے تسی ایمان رکھدے کہ ایہہ سچ اے تے فیہ ایہہ کہو:

پیارے یسوع، میں ایمان رکھدا ہاں کہ توں میرا خدا ایں، اتے توں میرے پاپاں دی خاطر مرن
لئی انسان بنیا، اتے ہن توں فیہ زندہ ایں۔ کرپا کر کے میرے جیون چچ آاتے میرے پاپاں نوں
معاف کر۔ تاں جو میرے کول وی نواں جیون ہوئے، اتے اک دن تیرے نال ہمیشہ ہمیشہ
رہاں۔ میری مدد کر کہ تیری فرمانبرداری کراں اتے تیرا بچہ بن کے رہاں۔ آمین۔

ہر روز بائبل نوں پڑھو اتے خدا دے نال گل بات کرو۔ یوحنا 3:16

