

# بچیاں دی بائبل پیشکش

## سیموئیل، خدا دا خادم منڈا



سیلیا غنی، جمیل ٹامس: Jamil Thomas  
مطابقت: Lyn Doerksen

لکھت: Edward Hughes  
تصویری خاکے: Janie Forest

60 of 17 story

[www.M1914.org](http://www.M1914.org)

Bible for Children, PO Box 3, Winnipeg, MB R3C 2G1 Canada

تسی ایس کتابچے نوں پرنت یا کاپی کر سکدے او، پر ایس نوں وچ نہیں سکدے۔

پنجابی شاہمکھی

Punjabi Shahmukhi

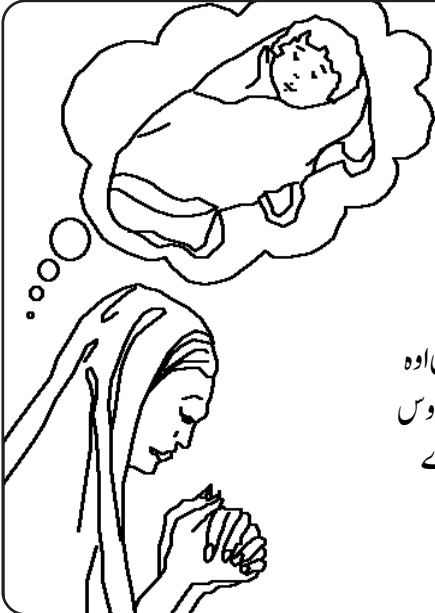

ہر سال حنہ خدا دے خیمہ اجتماع تے  
پرستش دے لئی جاندی سی۔ اک دن اوہ  
خدا نال وعدہ کردی اے کہ جے خدا اس  
نوں پتر دیوے گا، تے اوہ اس منڈے  
نوں ہمیش لئی خدا دا خادم ہوون نوں  
دے دیوے گی۔

2

حنہ، اک نیک عورت سی، جیہڑی اک نیک بندے القانہ نال ویائی ہوئی سی۔ اوہ دونوں  
خدا دی پرستش کردے سن۔ تے سارے لوکاں نال ہمدردی نال پیش آوندے سن۔  
پر حنہ دی حیاتی وچ اک شے دی کمی سی۔  
تے اوہ اولاد دی کمی سی، اوہ ایہہ بوہت  
زیادہ چاہندی سی۔ "اوس نہیں انتظار کیتا،  
دعا کیتی، امید رکھی، تے لہاں اوڈ کیا۔  
پر اوس دے اولاد نہ ہوئی۔"

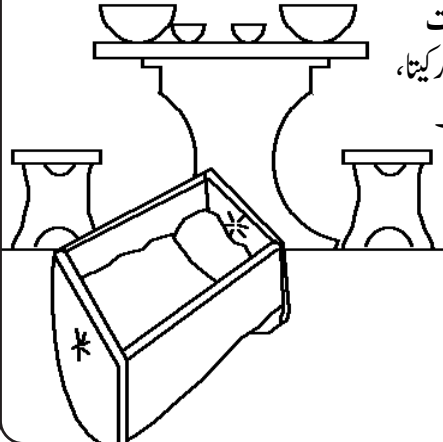

1



پر حنہ عیسیٰ نول اپنا خدا دے نال  
وعدہ، تے بچے ولوں دُعا کرن  
ولوں دسدی اے۔ "تو سلامت  
جا"، عیسیٰ جواب دیندا اے، کہ  
اسرائیل دا خدا تیری مراد جیہڑی  
توں اوس توں منگی اے پوری  
کرے۔ عیسیٰ دے الفاظ حنہ نول  
اُمید دیندے ہن۔

4

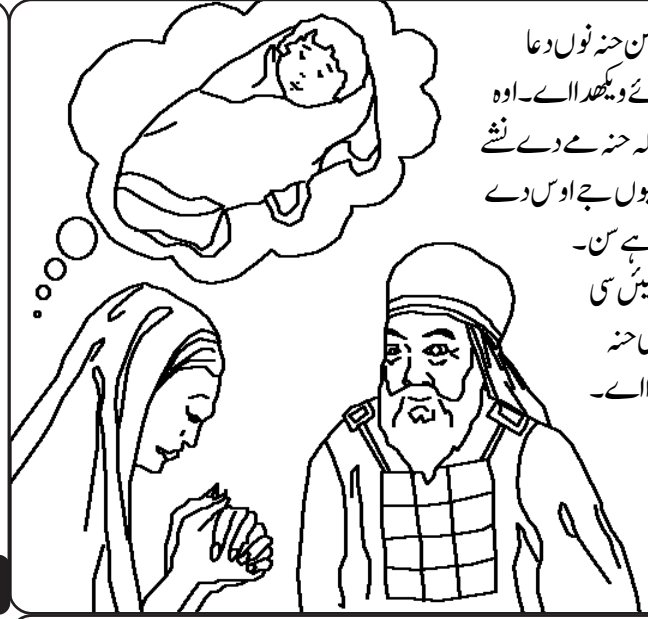

بُڑھا عیسیٰ کا ہن حنہ نول دعا  
کردے ہوئے ویکھدا اے۔ اوہ  
سمجھدا اے کہ حنہ دے نشتے  
وچ اے۔ کیوں جے اوس دے  
ہونٹ ہل رہے ہن۔  
پر کوئی واچ نہیں سی  
آوندی۔ عیسیٰ حنہ  
نول جھڑ کدا اے۔

3

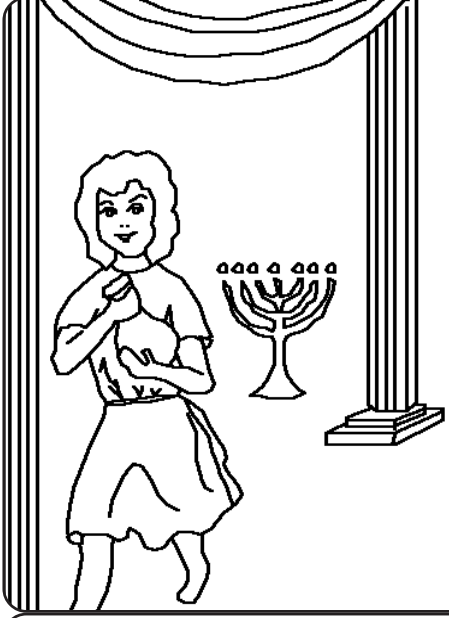

حنہ ہر سال خیمہ اجتماع جانا چھڈ  
دیندی اے۔ اوہ، "پیارو" کی  
اوس نہیں اپنا خدا نال وعدہ توڑ دیتا  
سی؟ نہیں حنہ اوڈیک رہی سی جد  
تیکر سیموئیل وڈانہ ہو جاندا، کہ  
اوہ خیمہ اجتماع وچ رہ سکے، تے  
خدا دی خدمت وچ عیسیٰ دی مدد  
کر سکے۔ فیر اوہ اوس نول خیمہ  
اجتماع لیاندی اے۔

6

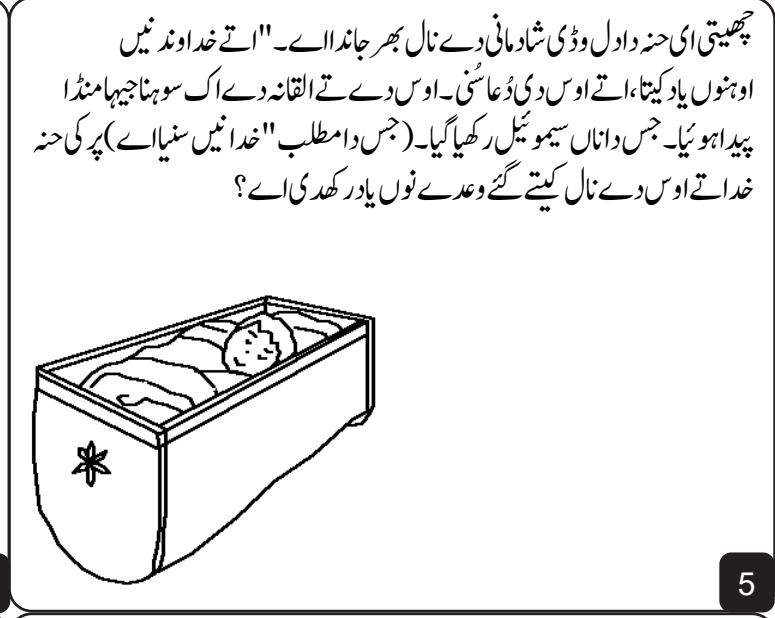

چھیتی ای حنہ دادل وڈی شادمانی دے نال بھر جاندا اے۔ "اتے خداوند نہیں  
اونوں یاد کیتا، اتے اوس دی دُعا سنی۔ اوس دے تے القانہ دے اک سوہنا جیہا منڈا  
پیدا ہونیا۔ جس داننا سیموئیل رکھیا گیا۔ (جس دا مطلب "خدا نہیں سنیا اے) پر کی حنہ  
خدا تے اوس دے نال کیتے گئے وعدے نول یاد رکھدی اے؟

5



سیموئیل عیسیٰ دا اکلا مددگار نہیں سی۔ عیسیٰ دے پوتر، حُضنی  
تے فینیاں دی اوتھے کم کردے سن۔ پر اوہ بُرے کم کرن  
نال خدا دی تحقیر کردے سن۔ تے بدلے نہیں سن۔ جد  
کے اوہناں دا بیو عیسیٰ اوہناں دی منت کردا اے۔ عیسیٰ نول  
اوہناں نول خیمہ اجتماع وچ کم  
کرن توں روک دینا  
چاہیدا سی۔ پر اوہ اچ  
نہیں سی کردا۔

8



خدا حنہ نول اوس دی وڈی  
وفاداری تے برکت دیندا  
اے۔ سیموئیل دے بعدوں  
، خدا اوس نول تین ہور پوتر  
، تے دو، دھیان دیندا اے  
تے حنہ ہر سال خیمہ اجتماع  
وچ خدا دی پرستش نول  
جانندی اے۔ تے سال بہ  
سال سیموئیل دے لئی نواں  
جُبہ بنا کے لیاندی اے۔

7

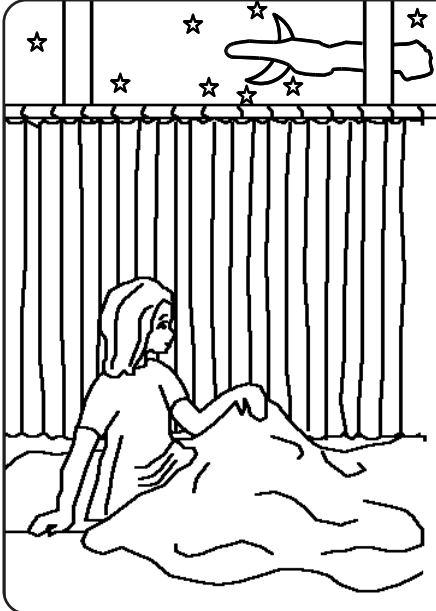

عیسیٰ سیموئیل نوں کہند اے  
 "جے ہن اوہ تینوں پکارے  
 ، تے توں کہی، اے خداوند  
 فرما کیوں جے تیرا بندہ سنندا  
 اے۔" تے خدا فیروز بلاندا اے  
 تے سیموئیل نوں بوہت اہم  
 سناں دیندا اے۔

10

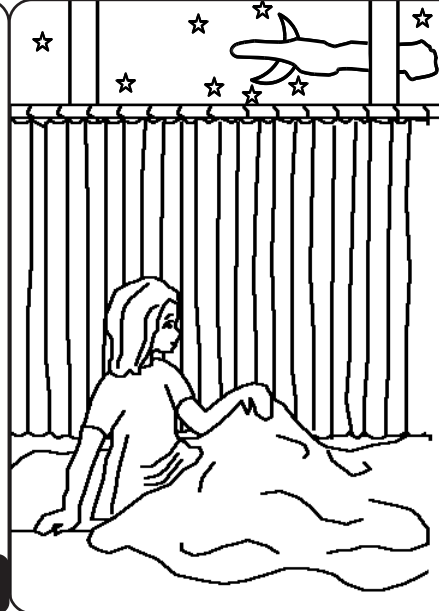

اک رات، سیموئیل اوہنوں  
 بلاون دی واج سنندا اے۔ منڈا  
 سمجھدا اے کہ ایہہ عیسیٰ اے  
 جیہڑا اوس نوں بلارہیا اے۔ اوہ  
 کہندا اے کہ "میں حاضر ہاں"  
 تے عیسیٰ جواب دیندا اے کہ  
 "میں تینوں نیسں بلایا۔" رات  
 تین واری ہوندا اے۔ تے عیسیٰ  
 جان جاند اے کہ خدا سیموئیل  
 نال گل کرنا چاہندا اے۔

9

خدا دی تعبیر سچی ہوئی، فلسطینیاں دے نال جنگ دے دوران، عیسیٰ دے دو نہیں بدکار  
 پوتر، جیہڑے خدا دے عہد دے صندوق نوں اسرائیل دے لشکر دے آگے لے کے  
 چلے سن۔ دشمن نہیں اوہناں کو لوں عہد دے صندوق نوں کھولیا،  
 تے حفنی تے فنیاس نوں ہور کئی اسرائیلیاں دے نال قتل کردتا۔  
 جد عیسیٰ نہیں ایہہ سنیا، تے اوہ اپنی نشست  
 توں ڈگ گیا، اوس دی تون ٹٹ گئی،  
 تے اوہ اوسے ای دن مر گیا۔



12

صبح تڑکے عیسیٰ سیموئیل نوں بلاندا اے۔ تے اوہ پوچھدا اے کہ "اوہ کی گل اے جیہڑی  
 خداوند نہیں تینوں آکھی اے؟ نوجوان سیموئیل اوس نوں سارا کجھ دس دیندا اے۔  
 ایہہ اک ہولناک سناں سی۔۔۔ خدا عیسیٰ دے سارے خاندان نوں ہلاک کرن والا سی  
 کیوں جے حفنی تے فنیاس دی بدکاری  
 بوہت ودھ گئی سی۔"

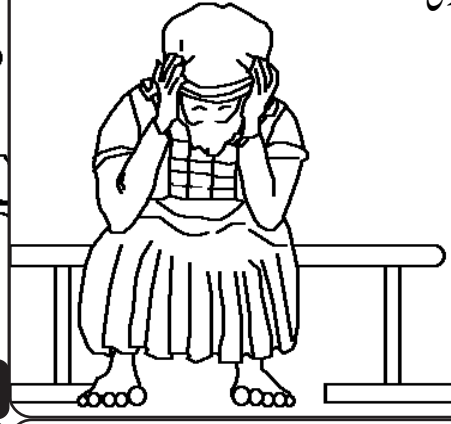

11

پہاری تے موت فلسطینیاں وچ پھیل گئی۔ ایہہ  
 دیکھن لئی کہ خورے خدا اوہناں نوں سزا دے رہیا  
 سی۔ فلسطینیاں نہیں دودھ دین والیاں  
 گاواں لیاں کہ اوہ گڈی نوں دھیکن  
 جس دے اتے عہد دا صندوق لاد کے  
 کلیا جاتا سی۔ پر اوہ گاواں دے نچھڑیاں  
 نوں رکھ لیندے نہیں۔ اوہناں نہیں  
 آکھیا کہ جے دودھ دین والیاں گاواں  
 اسرائیل نوں جاو تے اپنے نچھڑے ایتھے  
 ای چھڈ جان۔ تے اسیں جان لوں گے کہ  
 خدا نہیں ای رات کیتا اے۔ تے فیر گاواں ٹریاں۔

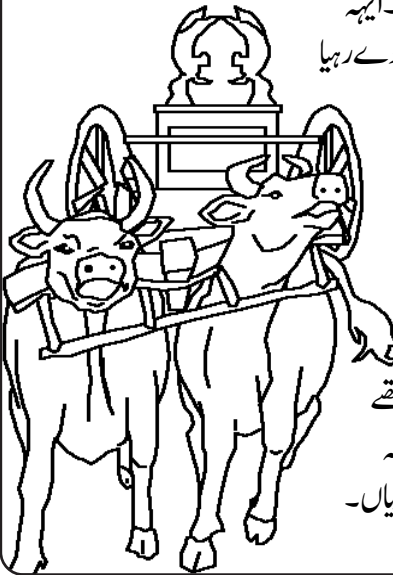

14

خدا دے عہد دا صندوق فلسطینیاں دے لئی مصیبت لیا۔ اوہناں اوس نوں دجون  
 دے مندر وچ رکھیا، جیہڑا اوہناں دا جھوٹا دیوتا سی۔ صبح نوں، دجون دیوتا اپنے منہ دے  
 بل ڈگیا ہو یا سی۔ فلسطینیاں نہیں اوس نوں دوبارہ کھڑا کیتا۔ پر اگلی صبح اوہ فیر ڈگیا ہو یا  
 سی۔ اسیں واری دجون ٹوٹ کے ٹکڑے ٹکڑے ہو گیا سی۔

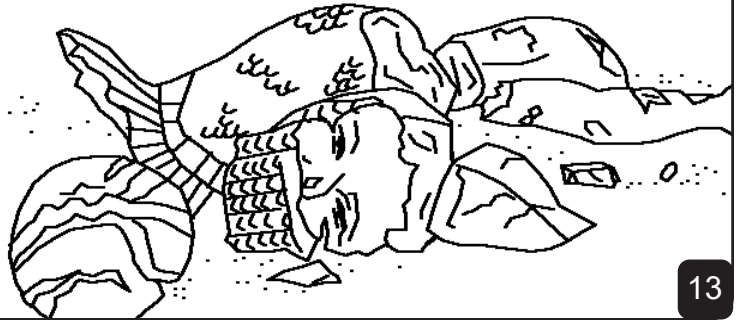

13

سیموئیل، خدا دا خادم منڈا

خدا دے کلام بائبل چوں کہانی

پائی جانندی اے

اسیموئیل اے

"تیریاں گلاں دی تشریح نور بخش دی ہے۔"  
زبور 119:130

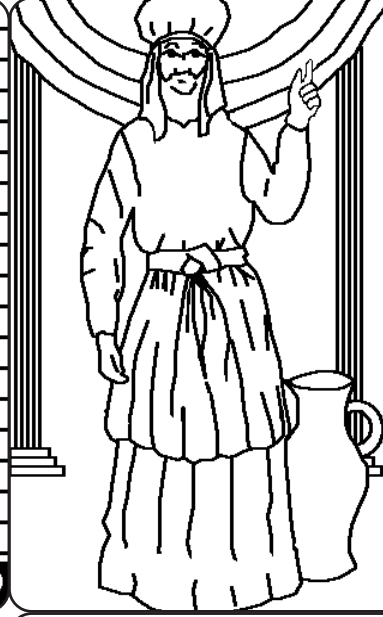

فیر سیموئیل چیہڑا اک جوان تے بالغ  
بندہ بن چکیا ہوندا اے۔ اسرائیل دے  
سارے لوکاں نال گل کر دا اے۔  
"جے کسی اپنے سارے دل دے نال  
خداوند دل رُجوع لیاوندے اوہ تے  
۔۔ اوہ فلسطینیاں دے ہتھوں  
تہانوں رہائی دیوئے گا۔" لوک خدا  
دے وفادار نبی دی فرمانبرداری  
کردے نیں۔ تے سیموئیل دے  
سارے دنال وچ خداوند اتھ  
فلسطینیاں دے خلاف رہیا۔

15

خدا جاندا اے کہ اسی پھرے کم کیتے ہن  
جنناں نوں اوہ پاپ کسندا اے۔ گناہ دی سزا موت اے۔

خدا سانوں اپنا پیار کر دا اے کہ اس نے اپنا پتر یسوع بھیجیا، کہ سولی تے موئے اتے ساڈی  
سزا دل مل دیوئے۔ یسوع زندہ ہو یا تے آسمان تے واپس ٹر گیا، ہن خدا ساڈے گناہ معاف  
کر سکدا اے۔

جے کسی اپنے گناہوں تو معافی چاہندے او، تے فیرا ج کھو، پیارے خدا، میں ایمان رکھدا ہاں  
کہ یسوع میرے لئے مویا تے ہن اور فیر زندہ ہے۔ کرپا کر کے میرے جیون بچ آتے  
میرے گناہاں نوں معاف فرما۔ تاں جو میرا جیون نوں ہو جائے اتے میں ہمیشہ تیرے  
نال رہاں۔ میری مدد کر کہ تیرا بچہ بن کے تیرے نال رہاں۔ آمین یوحنا 16:3

ہر روز بائبل نوں پڑھواتے خدا دے نال گل بات کرو۔