

# বাচ্ছাগিলদর জনো বাইবেল উপস্থিত

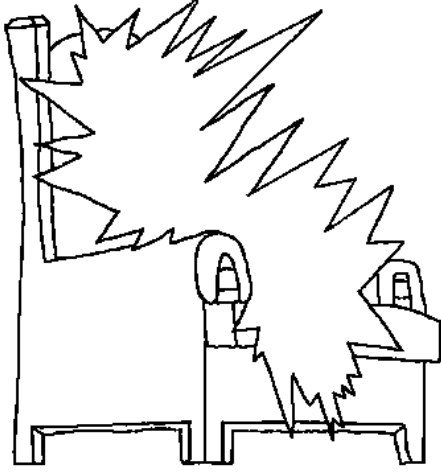

## স্বৰ্গ, ঈশ্বরের সুন্দর ঘর!



কায় নেথিসে: Edward Hughes  
ব্যখ্যা করিচে: Lazarus

ভাষা পাণ্টে দিসে: রমেশ রায়  
উদাহরন দিয়া বুঝাইসে: Sarah S.

৬০টি গল্পগিলার মধ্যে ৬০ টা  
[www.M1914.org](http://www.M1914.org)

Bible for Children, PO Box 3, Winnipeg, MB R3C 2G1 Canada

অনুবোতি: এ গল্পটার একখান কপি তোরঠে রাখির পারিস বা  
ছাপাকোরা পারিস, কিন্তু বেচেবার পারিস না।

রাজবংশি

Rajbanshi

যেলা যীশু এই পিথিবিত আসিলেক সেলা উয়ায় উয়ার  
চেলালাক স্বৰ্গর কথা কই আছিলেক। উয়ার স্বৰ্গক কই,  
'মোর বাপের বাড়ি' আর কই ওঠেকোনা  
মেলা বিড়াট বড়-বড় জাগা  
আছে। স্বৰ্গ পিথিবির  
কুনু বাড়ির সাথে  
তুলনা নাই।



1

যীশু কইলেক, “মুই জাচ্ং তোমরলাই বাড়ি বানাবার। আর  
জেলা বাড়ি হয় যাইবে মুই আসিয়া সবাক নিয়া জাইম”।  
যীশু আসলে স্বৰ্গত গেইছে। আর যেলা ঈশ্বর বাদলোর  
উপরোত যীশুক স্বৰ্গত নিয়া গেলেক, সেলা এইসব উয়ার  
চেলালা দেখিছে।

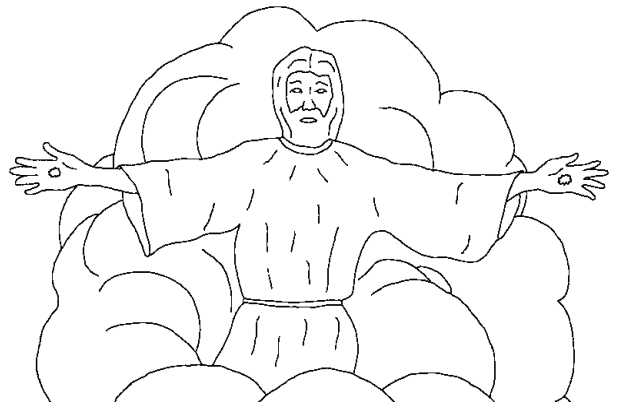

2

আজি পর্যন্ত খ্রীষ্টান গিলা মনত রাখে উয়ার কথা যে উয়ায় আসিয়া নিয়া জাইবে। যীশু কইলেক যে উয়ায় এমন সময়ত আসিবে যেলা নাকি কেহ আশা করিবে না। কিন্তু যে মানষিলা কি হবে জ্যারা আগেই মরিগেইচে? বাইবেল কই, উমেরা যীশুর কাছত যাই। স্বরীরে না থাকা মানি ঈশ্বরের উপস্থিতিতে থাকা।

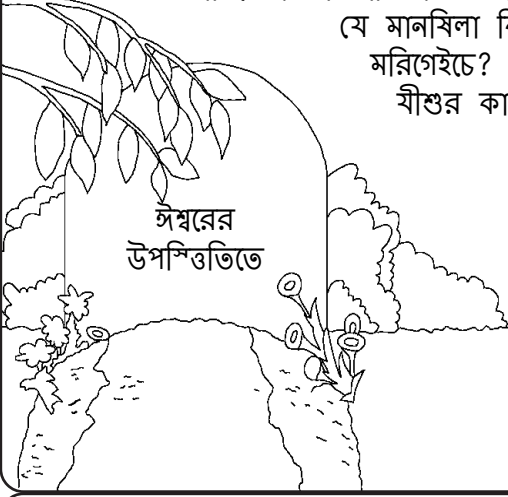

ঈশ্বরের  
উপস্থিতিতে

3

প্রকাশিত বাক্য, বাইবেলোত অন্তিম বই, হামার লায় কয়, যে স্বর্গ কেমন সুন্দর। আর সবচে অদ্ভুত বেপার হল, স্বর্গ ঈশ্বরের বাড়ি। ঈশ্বর সব জ্যাগাত আচে কিন্তুক উয়ার ... স্বর্গত।

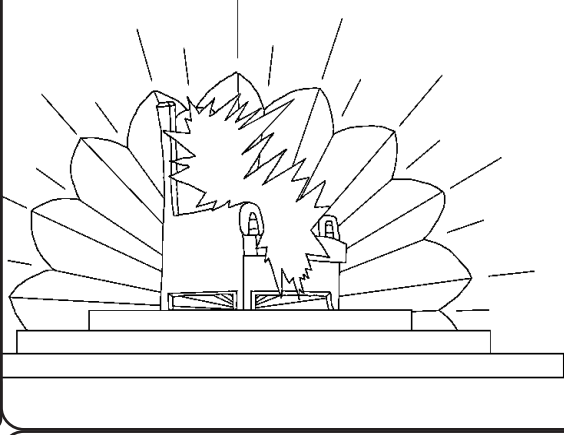

4

স্বর্গদুত আর সব স্বর্গবাসিলা ঈশ্বরের আরাধোনা স্বর্গত করে। আর তাই করে মরিয়া জাওয়া মানষিলা জারা স্বর্গত গেইচে। উমেরা গান গাই আর ঈশ্বরের আরাধোনা করে।

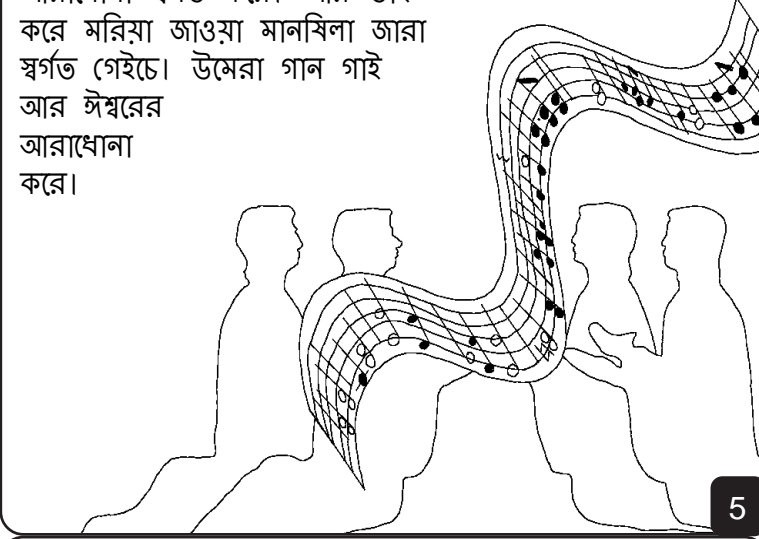

5

এই স্বর-লা হল স্বর্গের একটা গান: তুই খাটি, কারন তুই হামরালাক প্রতি জ্যাতি ও দেশ থেকে ঈশ্বরের কাছোত তোর রক্ত দিয়া উদ্ধার করিলেক, আর হামরালাই রাজা আর পন্ডিত করি তুল্লেক। (প্রকাশিত বাক্য ৫:৯)

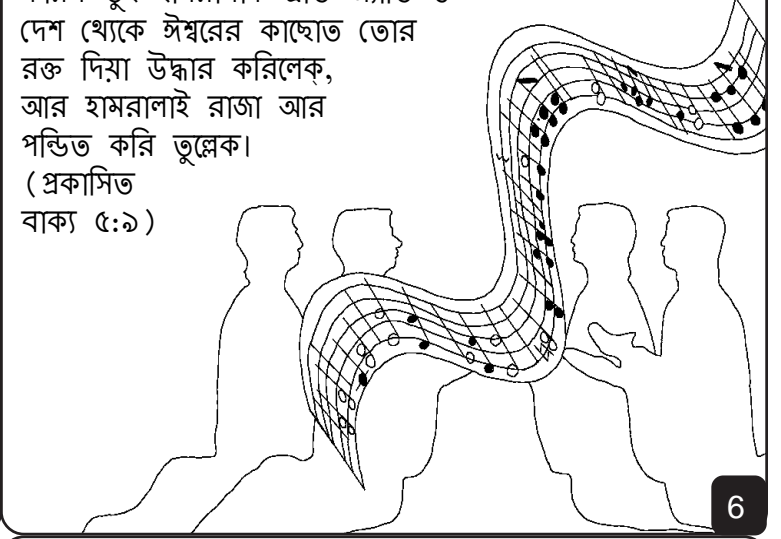

6

বাইবেলের শেষের পাতা ব্যাখা করে স্বর্গ ইইলেক “নয়া যেরুসলেম”。 এটা বড়, বড় বিশাল, বড় বড় বেড়া দিয়া বানানো। বেরাগিলা নামকরা দামি শিল আর ভাল কাইচের দিয়া বানানো। মনি, মুক্তা যমা কারুন দামী শিল দিয়া বেড়ার ভিত্তিমূল বসা হইচে।

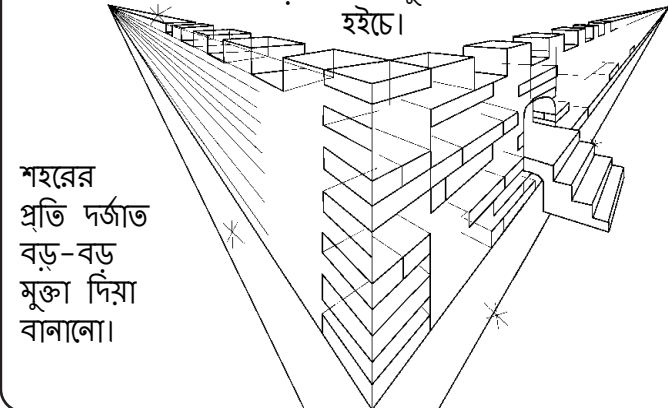

শহরের  
প্রতি দর্জাত  
বড়-বড়  
মুক্তা দিয়া  
বানানো।

7

মুক্তা দিয়া বানা দুয়ার গুলা কোনোদিনত বন্ধ হয়না। ভিতরত ঢুকিয়া ভামান দিক দেখা যাক ... বাহ! বাহ! স্বর্গের ভিতরত ঢুকিয়া দেখিলে আরও কত সুন্দর। শহরটা যেন জিখুঁত সোনা যেমান ঝকঝকা কাচের দিয়া বানানো হইচে। এছাড়া শহরটার রাস্তাও সোনা দিয়া বানানো।



8

একটা সুন্দর, পরিষ্কার জলের নদী ঈশ্বরের ... থেকে বয়ে আসে। নদীর দুই দিকোত জিবনোর গ্যাছ, আর ওটা পথম এদেন বাগানোত দেখা গেইছি'ল। গ্যাছ অতি আসাধারন। আর ওঠে ১২-রকমর ফল ধরে, প্রতি মাল আলাদা ফল ধরে। আর ওটার পাতা রোগ বিয়াদ চাংগা করে।

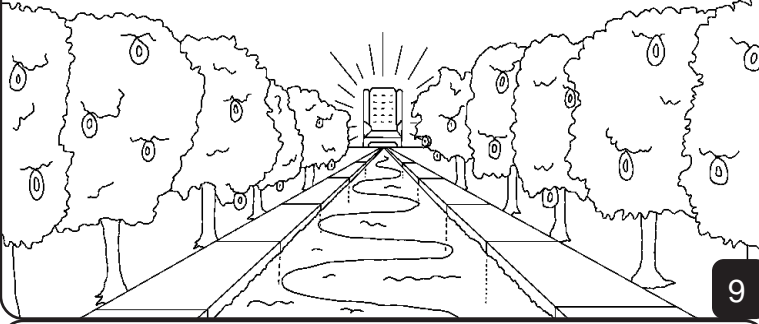

9

শ্বর্গের কুন্ সুৰ্য বা চাঁদের আলো নাগেনা। ঈশ্বরের নিজের মহিমা শ্বর্গত আলো দেয়। ওঠেকোনা অন্ধকার নাই।

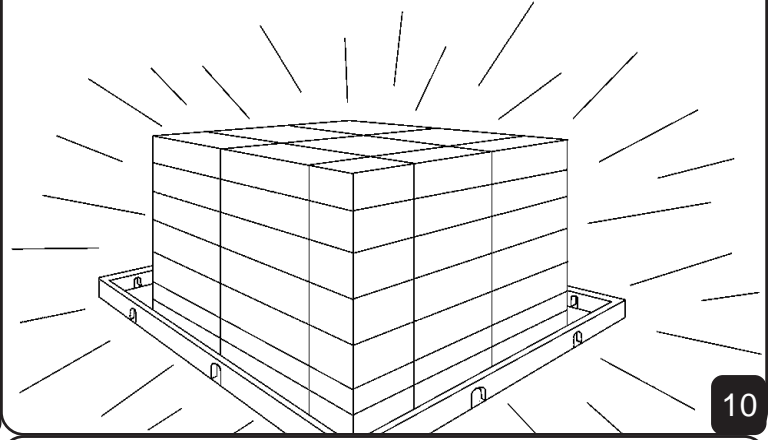

10

ওঠিকোনা জানোয়ারলাও নানান নাখান। উমেরা সব শ্বান্ত আর বন্ধুর মত আছে। ভেড়ার বাচ্চা আর শিয়াল সবাই নাকি ওঠে ঘাস খাই। এমনকি সিংহ পরজন্ত গরুর মত ঘাস খাই। ঈশ্বর কই, “উমেরা কেও কাওকে দুঃখ বা আঘাত করিবে না আমার এই পবিত্র পাহারত।”

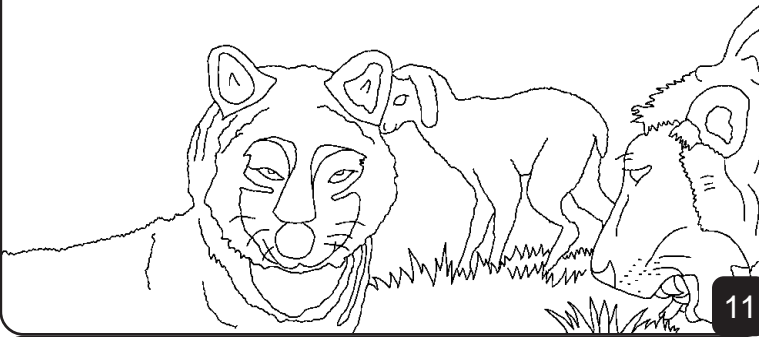

11

যদি হামরা তামান পাকে দেখি তাহলে দেখা যাবে শ্বর্গ থাকি কতগুলো বাদে দেওয়া হইছে। রাগ করা বা গোসা হওয়ার কোনো শব্দ পাওয়া যায় না। কেহ কোনোদিন ওঠে যুদ্ধ করেনা। দর্জাত কোনো

তালা নাই কারন  
ওঠে কোনো  
চোর নাই।  
ওঠে কোনো  
মিথুক নাই,  
কোনো  
খুনী নাই  
বা খারাপ  
মানষি নাই।  
ওঠে কোনো  
পাপ নাই।



12

শ্বর্গত কোনো কাল্প্যা করা চক্ষু জল নাই। কখনো কখনো ঈশ্বরের মানষিলা কাল্প্যা করে জিবনের দুঃখের জন্য। কিন্তু শ্বর্গত, ঈশ্বর মানষির সব চোখের জল মুছি দিবে।



13

এলা পযল্ট শ্বর্গত কোনো মরন নাই। ঈশ্বরের মানষিলা ঈশ্বরের সাথে থাকিবে আর ওঠি কোনো দুঃখ, কাল্প্যা, ব্যেথা নাই। কোনো স্বর, কোনো দুরত্ত, কোনো কবর নাই। সগায় ঈশ্বরের কাথোত সুখ্যত আছে।



14

আর স্বর্বাধিক ভালো, স্বর্গ বেটা ছাওয়া আর বেটিছাওয়া, বুড়া-বুড়ী দেব জ্যোত্তো যারা যীশুক বিশ্বাস করিয়া উয়াক নিজ জিবনের রক্ষাকর্তা বলিয়া নিছে আর তাক নিজ মালিক বলে তার আগ্যা মানছে। স্বর্গত একখান বই আছে যার নাম 'বাচ্চা ভেড়ার জিবনের বই'। এটাতে মানিশলার নাম আছে। তোমরা কি জানেন যে ওথেকোনা কার কার নাম আছে? যেইলা মানষি যীশুর উঅপরত নির্ভর করে উমারে নাম আছে।

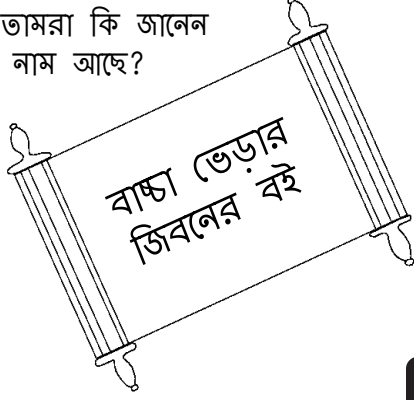

তোর নাম দি  
ওঠেকোনা  
আছে?

15

বাইবেলের শেষ বাক্য গিলা কই, “আত্যা আর বধু কক, ‘আই’স!’ আর জারা সুনিতে পাই উমেরা কও, ‘আই’স!’ আর জে কে’হ চাই, আইসুক আর জিবন জল বিনামুল্যে নিগাক।”



16

স্বর্গ, ঈশ্বরের সুন্দর ঘর!

ভগবানোর গল্পগিলা হামরা বাইবেলোত দিখিবার পাই

যোহন ১৪; ২ করিন্থিয় ৫;  
প্রকাশিত বাক্য ৪, ২১, ২২

“ভগবানোর কতা জ্যোত্তী আনে।”  
গীতসংহিতা ১১৯:১৩০



ভগবান জানে যে হামরা সব সময় খারাপ কাজ করি আর উয়ায় ইয়াক পাপ কইচে। পাপের বেতন মরন্।

কিন্তুক উয়ায় হামরলাই এমন ভালবাসিলেক যে উয়ার একমাত্র বেটাক- (যীশুক) এই দুনিয়াত পাঠেয়া দিচে যেন উয়ায় হামর আর তোর পাপের যাদে ক্রুশত শাস্তি পাই আর মরে। কিন্তুক যীশু আবার জিবিত হইলেক আর স্বর্গত, তার আসল বাড়িত চলি গেইলেক! এলা ভগবান হামর পাপ ক্ষমা করির পাই।

যদি তুই নিজের পাপের ঘটা থাকি  
ফিরিবার চাইস তাহলে ঈশ্বরক তুই কবার পারিস।

প্রিয় ভগবান, মুই বিশ্বাস কর যে যীশু মোর পাপের যাদে মরিচে আর আবার ফিরিয়া আসিচে। দয়া করিয়া মোর জিবনোত আসিয়া মোর পাপ ক্ষমা করে দিস যাতে মুই নতুন জিবন পাই, আর এক দিন তোরে জাবার পারি চিরকালের দিনোত। মক সাহাজ্য কর যাদে মুই তোর বাধ্য হয় আর তোর বেটা হিসাবে বাচিবার পাও। আমেন।

প্রতিদিন বাইবেল পর আর উয়াক সথে কতা কও!