

Biblia pentru copii

prezentată

Samuel, tânărul slujitor al lui Dumnezeu



Scrisă de: Edward Hughes
Ilustrații: Janie Forest; Alastair Paterson
Adaptată după: Lyn Doerksen
Tradusă de: Tatiana Simion
Produsă de: Bible for Children
www.M1914.org

BFC
PO Box 3
Winnipeg, MB R3C 2G1
Canada

©2022 Bible for Children, Inc

Autorizație: Se permite copierea și tipărirea acestei povestiri
dar nu comercializarea acesteia.

Ana era o femeie bună, căsătorită cu Elcana, un om bun și el. Amândoi se închinau Domnului și arătau bunătate față de alții. Dar ceva lipsea din viața Anei. Ea dorea un copil. O, cât de mult ar fi dorit

lucrul acesta! A așteptat și s-a rugat, a sperat și a așteptat și mai mult. Dar totuși nimic nu se schimba în viața ei.

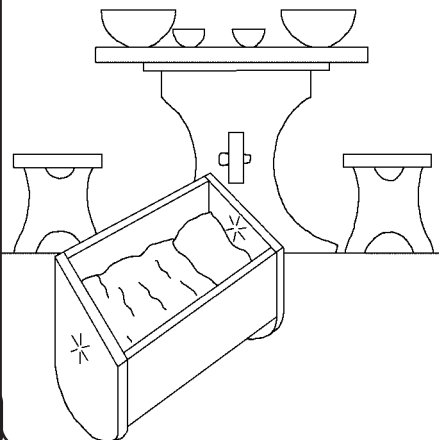



În fiecare an, Ana mergea să se închine Domnului la Templu. În rugăciunea ei, Ana a promis Domnului că dacă va fi binecuvântată cu un fiu, ea îl va închina Domnului pentru toate zilele vieții lui.

3



Bătrânul preot Eli a văzut-o pe Ana rugându-se. El a crezut că Ana era beată deoarece buzele ei se mișcau dar nu se auzea nici un sunet. Eli a mustrat-o pe Ana!

4



Ana i-a spus lui Eli despre rugăciunea ei pentru un copil și promisiunea făcută lui Dumnezeu. „Mergi în pace,” i-a spus Eli. „Și Dumnezeul lui Israel să asculte rugăciunea pe care I-ai făcut-o!” Cuvintele acelea i-au dat Anei speranță.

5



Inima Anei s-a umplut de bucurie. „Domnul și-a amintit de ea” și i-a răspuns la rugăciune. Ea și Elcana au avut un băiat căruia i-au pus numele Samuel (care înseamnă „Dumnezeu a ascultat”). Dar oare și-a amintit Ana de promisiunea făcută lui Dumnezeu?

6



Ana a încetat să mai meargă la Templu în fiecare an. O, Doamne! Oare și-a încălcat promisiunea făcută Domnului? Nu, Ana a așteptat până când Samuel a fost suficient de mare ca să poată locui la Templu și să-l ajute pe Eli în slujba lui Dumnezeu. Apoi, suficient de mare fiind, l-a adus la Templu.

7



Dumnezeu a cinstit pe Ana pentru credințioșia ei. După Samuel Dumnezeu i-a dăruit încă trei fii și două fete. În fiecare an, Ana mergea la Templu să-L laude pe Dumnezeu - și să-i ofere lui Samuel o nouă mantie.

8

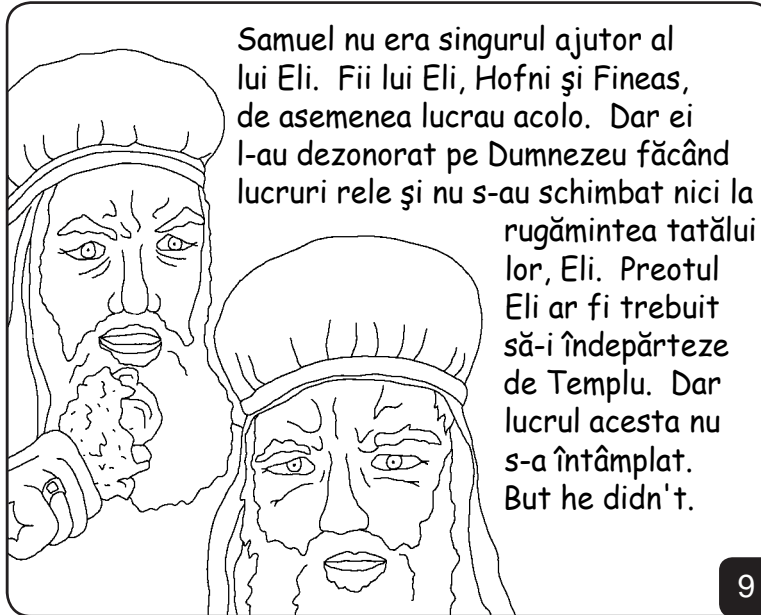

Samuel nu era singurul ajutor al lui Eli. Fii lui Eli, Hofni și Fineas, de asemenea lucrau acolo. Dar ei l-au dezonorat pe Dumnezeu făcând lucruri rele și nu s-au schimbat nici la rugămintea tatălui lor, Eli. Preotul Eli ar fi trebuit să-i îndepărteze de Templu. Dar lucrul acesta nu s-a întâmplat. But he didn't.

9

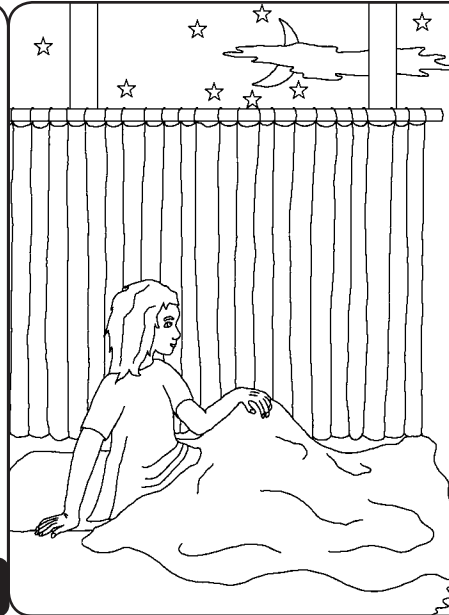

Într-o noapte, Samuel a auzit o voce chemându-l. Băiatul a crezut că îl chema Eli. „Aici sunt,” a spus el. „Nu te-am strigat,” a răspuns Eli. Acest lucru s-a întâmplat de trei ori. Apoi Eli a înțeles că Dumnezeu vroia să-i vorbească lui Samuel.

10

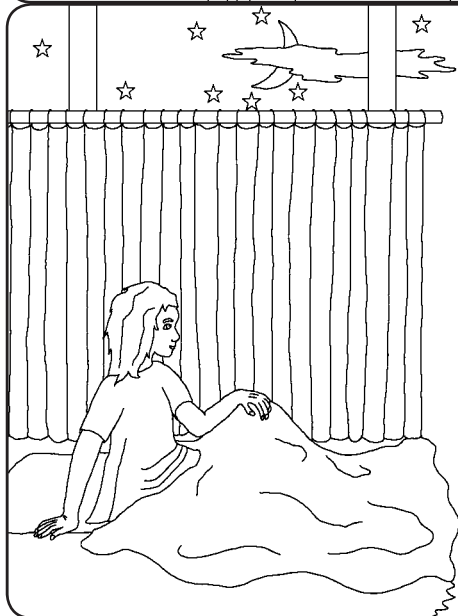

Eli i-a spus lui Samuel, „dacă vei mai fi chemat, să spui: 'Vorbește, Doamne, căci robul Tău ascultă'” și Dumnezeu l-a chemat din nou și i-a încredințat lui Samuel un mesaj foarte important.

11



Dimineața Eli l-a chemat pe Samuel. „Care este cuvântul pe care ți l-a vorbit Domnul?” a întrebat el. Tânărul Samuel i-a spus totul. A fost un mesaj teribil - Dumnezeu urma să distrugă toată familia lui Eli din pricina fărâdelegii lui Hofni și Fineas.

12

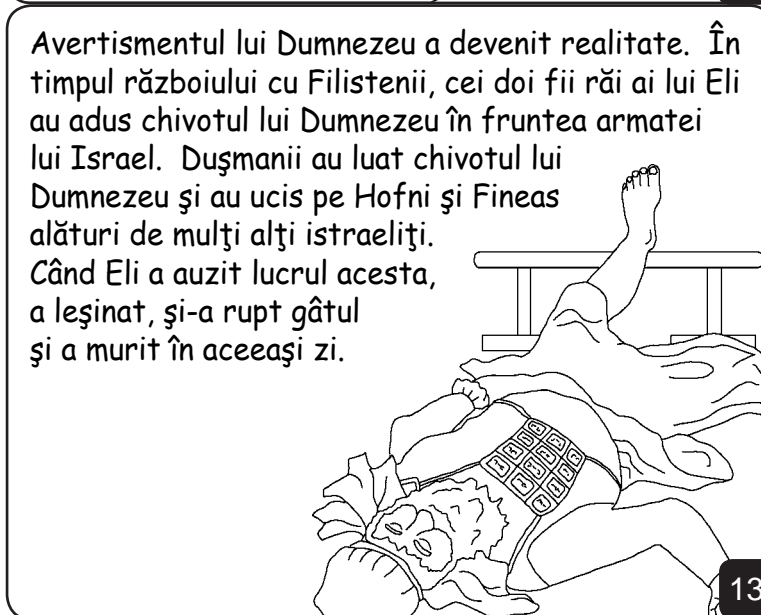

Avertismentul lui Dumnezeu a devenit realitate. În timpul războiului cu Filistenii, cei doi fii răi ai lui Eli au adus chivotul lui Dumnezeu în fruntea armatei lui Israel. Dușmanii au luat chivotul lui Dumnezeu și au ucis pe Hofni și Fineas alături de mulți alți israeliți. Când Eli a auzit lucrul acesta, a leșinat, și-a rupt gâtul și a murit în aceeași zi.

13

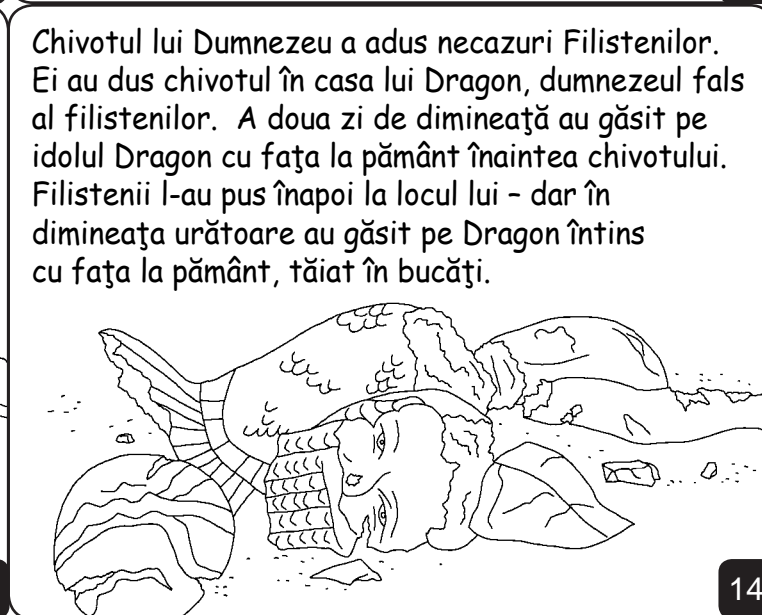

Chivotul lui Dumnezeu a adus necazuri Filistenilor. Ei au dus chivotul în casa lui Dragon, dumnezeul fals al filistenilor. A doua zi de dimineață au găsit pe idolul Dragon cu fața la pământ înaintea chivotului. Filistenii l-au pus înapoi la locul lui - dar în dimineața urătoare au găsit pe Dragon întins cu fața la pământ, tăiat în bucăți.

14



Boala și moartea s-a răspândit asupra Filistenilor. Ca să vadă dacă Dumnezeu era Cel care îi pedepsea, filistenii au luat două vaci care alăptau le-au înjugat la car, dar au păstrat vițeii. „Dacă vacile se vor îndrepta către Israel, și își vor părăsi vițeii, înseamnă că Dumnezeu ne-a făcut acest mare rău,” au spus ei. Vacile au apucat drept pe drum și nu s-au abătut.

15

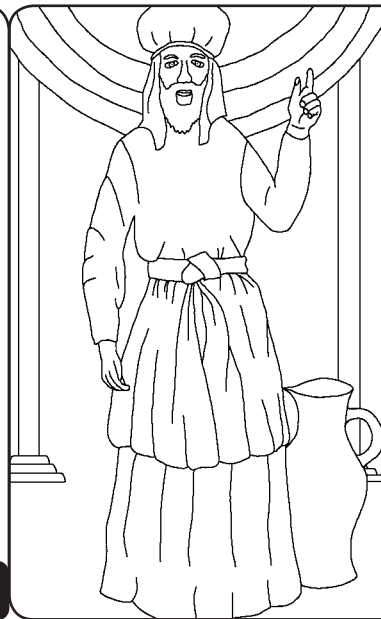

Apoi Samuel, care era acum adult, a vorbit poporului lui Israel. „Dacă din toată inima voastră vă întoarceți la Domnul... El vă va izbăvi din mâna Filistenilor.” Poporul s-a supus și a ascultat îndemnul credinciosului profet al lui Dumnezeu. Și mâna Domnului a fost împotriva Filistenilor în toate zilele lui Samuel.

16

Samuel, tânărul slujitor al lui Dumnezeu

O povestire din Cuvântul lui Dumnezeu, Biblia,

se găsește în

1 Samuel 1-7

„Descoperirea cuvintelor Tale dă lumină.”

Psalmi 119:130

17



17



60

18

Această povestire Biblică, ne spune despre Dumnezeul nostru minunat, care ne-a creat pe noi și care dorește să se facă cunoscut nouă.

Dumnezeu știe că noi facem fapte rele, aceste fapte rele sunt numite de El păcate. Pedepsa pentru păcat este moartea, dar Dumnezeu ne-a iubit și ne iubește atât de mult încât a trimis pe singurul Lui Fiu, pe Isus, să moară pe cruce și să fie pedepsit pentru păcatele tale. Dacă tu crezi în Isus și îi ceri iertare, El te va ierta! El va veni în viața ta, iar tu vei trăi cu El pentru totdeauna.

Dacă tu crezi că toate acestea sunt adevărate, roagă-te astfel lui Dumnezeu:

Dragă Isus, cred că Tu ești Dumnezeu dar te-ai făcut om ca să mori pentru păcatele mele, iar acum ești viu. Te rog intră în viața mea și iartă-mi păcatele, astfel voi avea o viață nouă și într-o zi voi fi pentru todeauna cu Tine. Ajută-mă să-ți slujesc și să trăiesc ca și copil al Tău. Amin.

Citește Biblia și vorbește cu Dumnezeu în fiecare zi! Ioan 3:16

19