

Biblia pentru copii  
prezintă

# Iona și Peștele cel Mare



Scrisă de: Edward Hughes  
Ilustrații: Jonathan Hay  
Adaptată după: Mary-Anne S.  
Tradusă de: Ana Ionesi  
Produsă de: Bible for Children  
[www.M1914.org](http://www.M1914.org)

BFC  
PO Box 3  
Winnipeg, MB R3C 2G1  
Canada

©2022 Bible for Children, Inc

Autorizație: Se permite copierea și tipărirea acestei povestiri  
dar nu comercializarea acesteia.



Cu mulți ani în urmă, un om cu numele Iona locuia într-un loc din Israel. Într-o zi, Dumnezeu i-a spus să meargă la Ninive, orașul cel mai mare și mai frumos din lume.

Iona trebuia să înștiințeze

pe tot poporul de acolo că Dumnezeu știa cât sunt ei de răi.



Iona nu a ascultat de Dumnezeu. În loc să se ducă la Ninive, Iona s-a suit într-o corabie și s-a dus în locul opus într-un loc numit Tars.

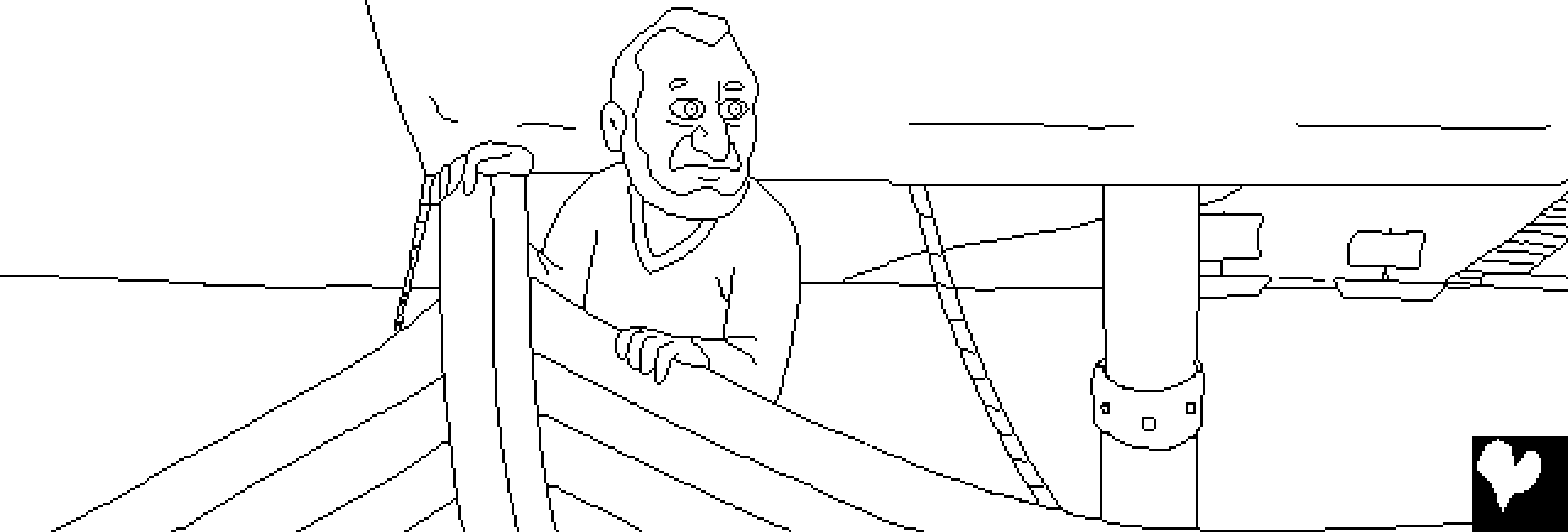

Domnul Dumnezeu a trimis un vânt puternic pe mare. Era o furtună mare! Corăbierii s-au temut că corabia se va distruge și ei se vor scufunda în apă.

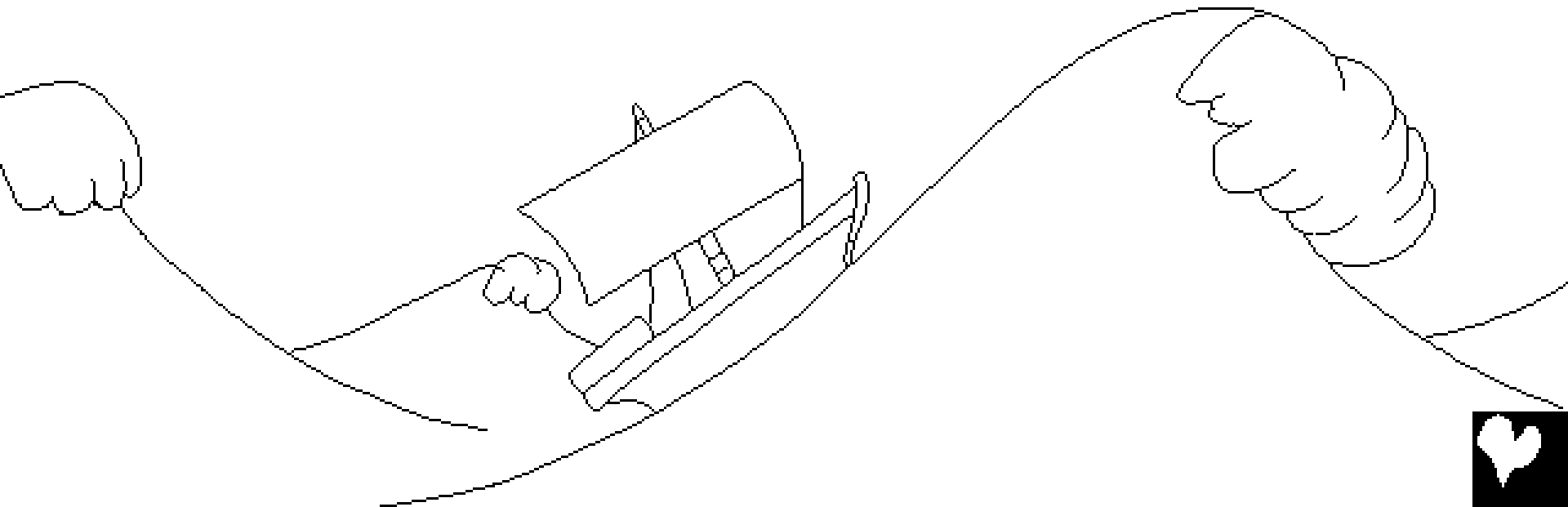

Furtuna devenea din ce în ce mai grea.  
Înspăimântați, corăbierii se rugau la  
dumnezeii lor și au aruncat toate lucrurile  
din corabie ca să ușureze corabia.  
Dar nimic nu a ajutat.

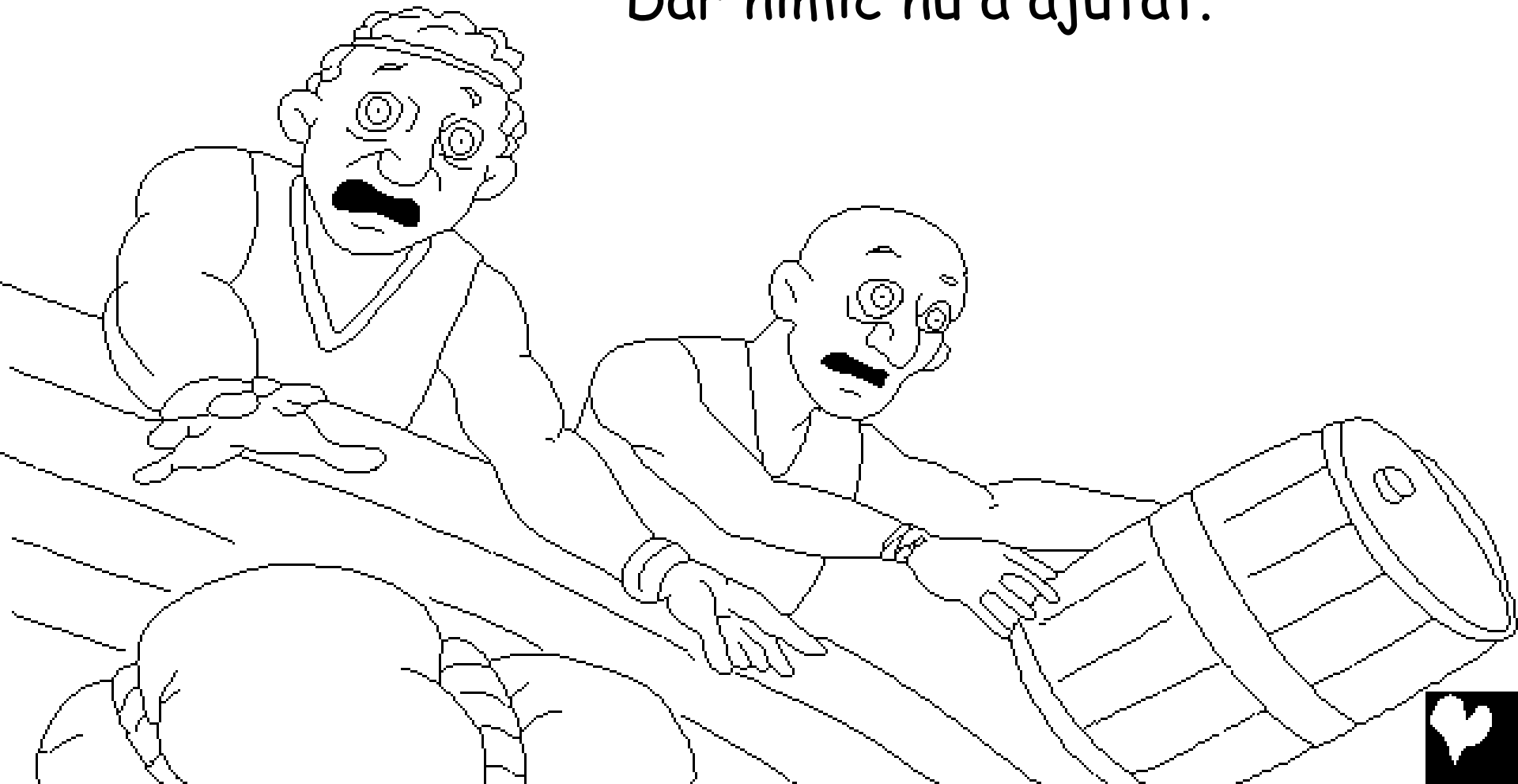

Iona era singura persoană care nu se ruga.  
În schimb, el era culcat în corabie, dormind  
dea binelea. Căpitanul l-a aflat. „Ce faci tu  
aici dormind? Ridică-te! Roagă-te și tu la  
Dumnezeul tău! Poate Dumnezeu ne  
va asculta, ca să nu fim distruși”.

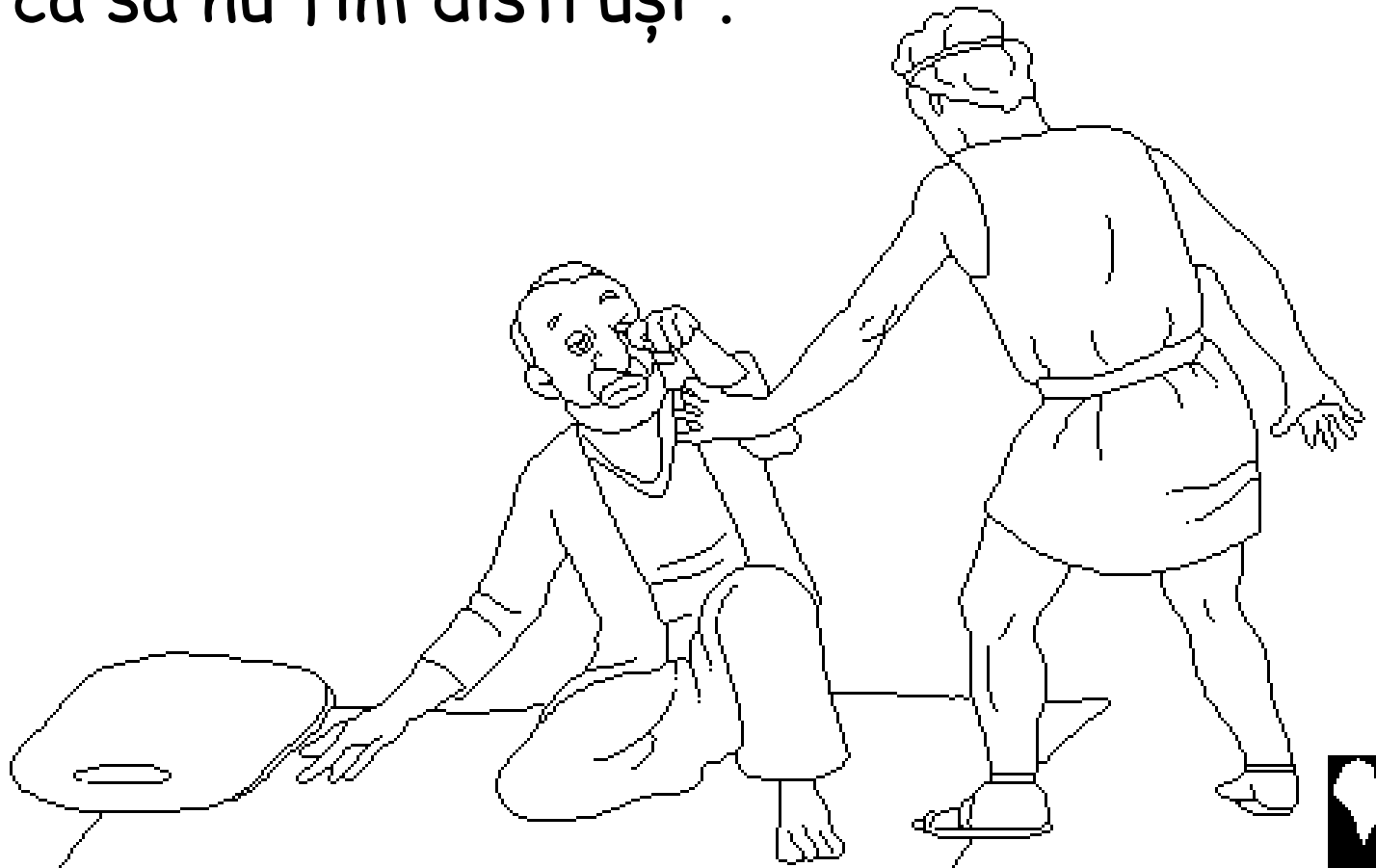

Corăbierii s-au decis că necazul lor avea a face ceva cu Iona. Iona le-a spus că el fugea de fața lui Dumnezeu. Ei l-au întrebat, „Ce trebui ca noi să facem cu tine, ca marea să se potolească?” „Ridicați-mă ... și aruncați-mă în mare,” a spus Iona. „Fiind-că sunt sigur că din cauza mea a venit această furtună și necaz peste voi”.





Corăbierii nu au vrut să-l arunce pe Iona în apă. Așa că ei vâsleau din greu să ajungă la mal. Dar nu au putut. Trebuia doar un singur lucru să-l facă!



După ce s-au rugat pentru iertare, corăbierii l-au luat pe Iona și l-au aruncat în mare. În timp ce Iona dispărea în valuri, marea s-a potolit și vântul s-a oprit. Schimbarea rapidă au făcut ca corăbierii să le fie mai multă frică ca atunci în timpul furtunii. Ei au recunoscut că numai Dumnezeu putea face acel lucru. Cu frică și cutremur, ei s-au închinat DOMNULUI.



Între timp,  
mesagerul  
neascultător avea  
o mare surpriză.  
Scufundându-se  
tot mai mult în  
mare, Iona știa că  
nimic nu-l va putea  
salva de la moarte.  
El s-ar fi înecat,  
dar Dumnezeu  
avea alte planuri.

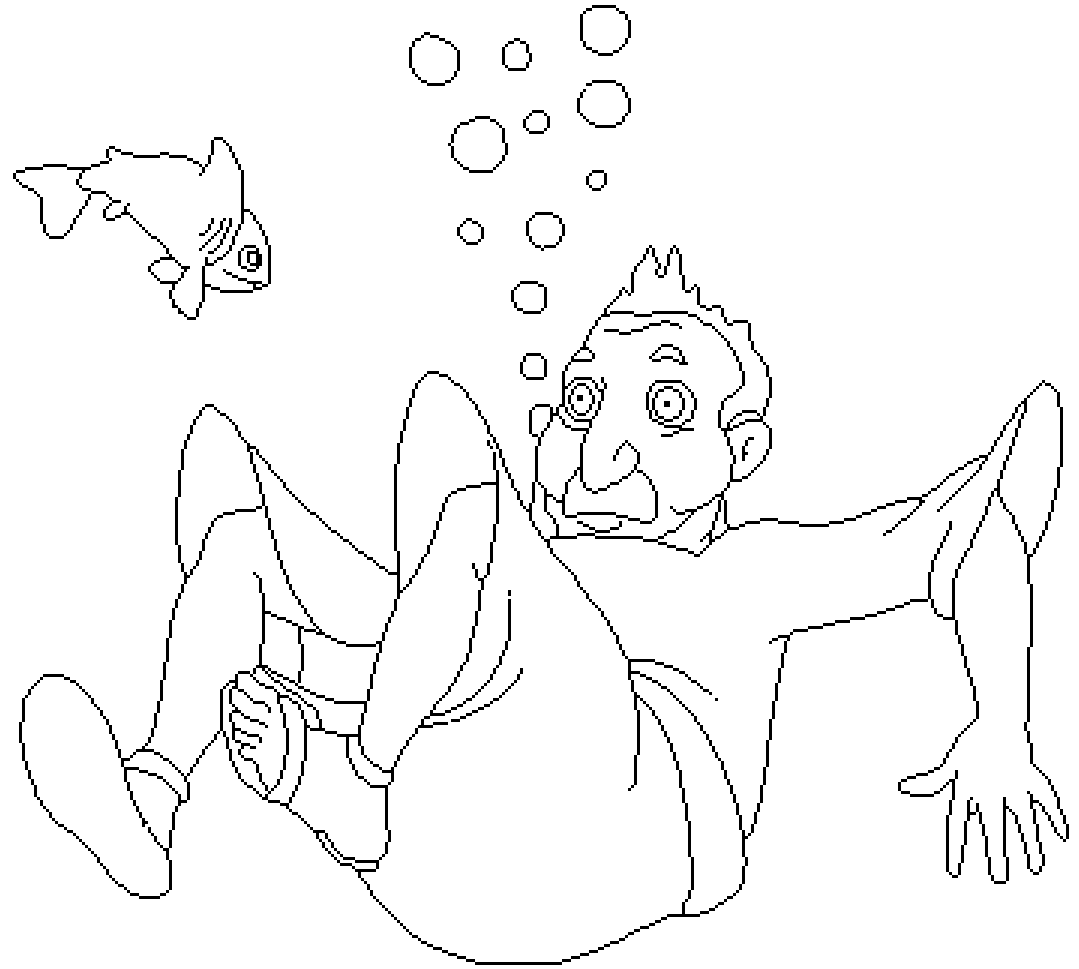

DOMNUL a pregătit un pește mare să-l înghită pe Iona. Peștele a sosit chiar la timp! O singură înghițitură și Iona era afară din mare și în pântecul peștelui. Iona a stat în pântecul peștelui pentru trei zile. El a avut mult timp să se roage și să se gândească.

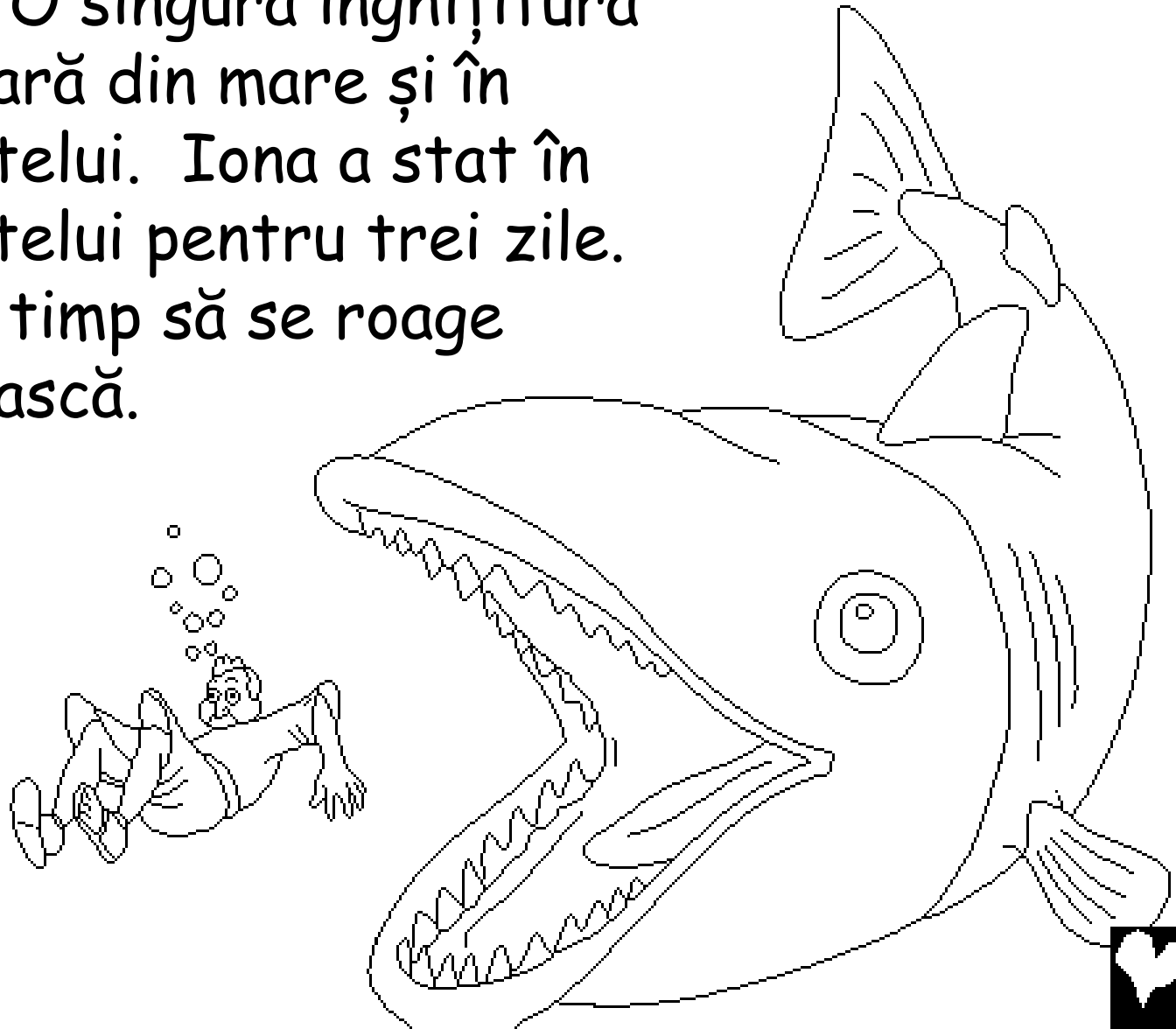

După trei zile, Iona în sfârșit a promis lui Dumnezeu că Îl va asculta. Chiar atunci, Dumnezeu a vorbit peștelui, și peștele l-a dat afară pe Iona afară din stomac pe un mal.

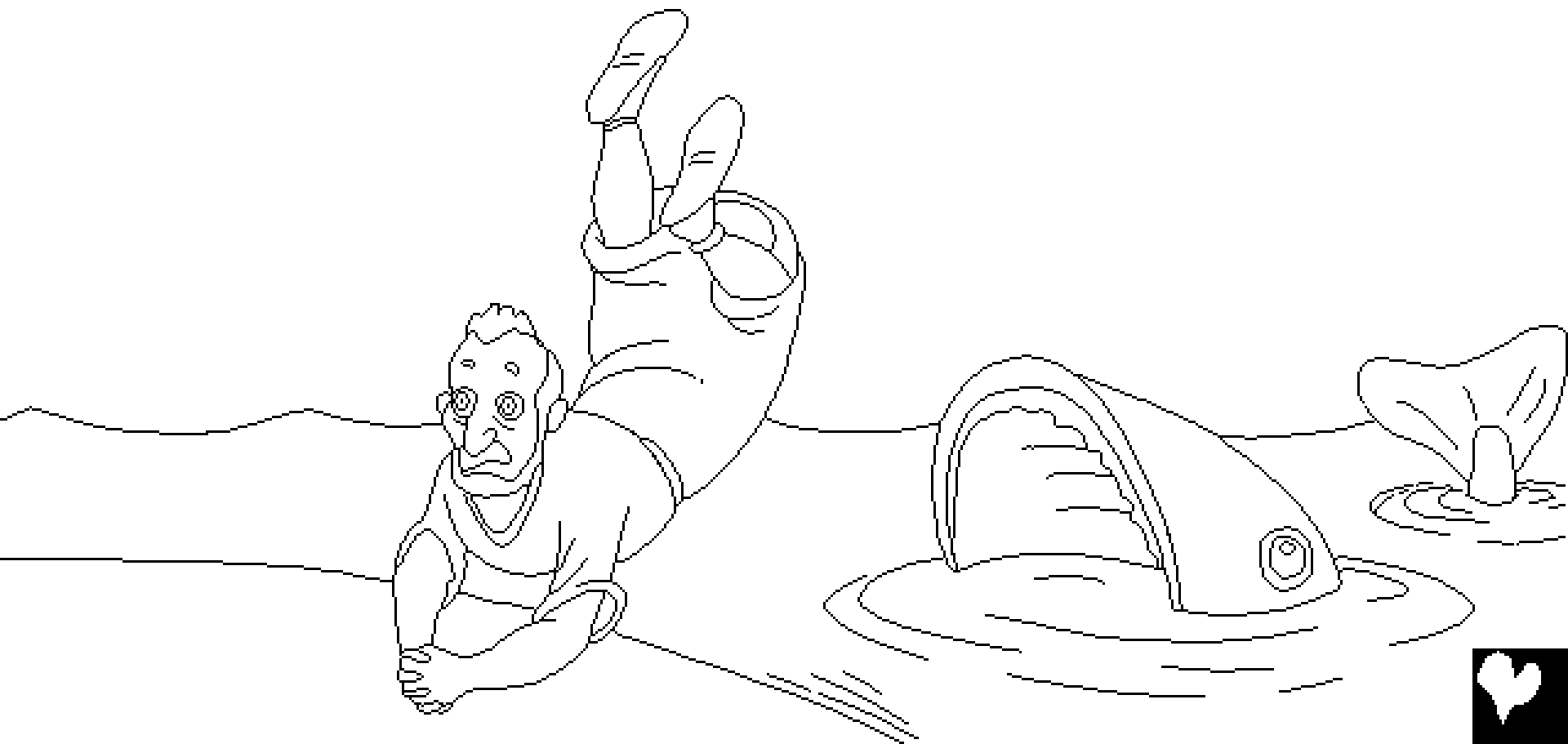

Din nou, Dumnezeu a spus lui Iona să meargă la Ninive și să spună cuvântul lui Dumnezeu. De data aceasta, Iona s-a dus! Iona a intrat în cetate, strigând, „În patruzeci de zile, Ninive va fi nimicită.”



Poporul din Ninive a crezut Cuvântul lui Dumnezeu. Ei au postit fără să mănânce, și s-au îmbrăcat în sac să arate lui Dumnezeu că le părea rău de păcatele lor. Chiar și împăratul s-a smerit înaintea lui Dumnezeu. El s-a dat jos de pe tron și s-a îmbrăcat în sac și cenușă. El a poruncit tuturor să se pocăiască și să se întoarcă de la faptele lor rele și nelegiuiri, și să se roage **DOMNULUI** că poate va avea milă de

ei și îi va ierta.

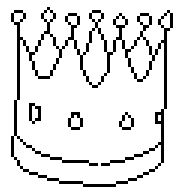

Dumnezeu A IERTAT poporul! Trebuia să fi fost o zi minunată și veselie în Ninive când poporul și-a dat seama că Dumnezeu i-a iertat ... Doar o singură persoană era foarte tristă, Iona!





De ce era Iona mânios? El a spus lui Dumnezeu, „Eu știu că Tu Ești un Dumnezeu milos, și iertător, încet la mânie, și mare în îndurare.” Cu alte cuvinte, Iona a știut că Dumnezeu totdeauna iartă pe cei care le pare rău de păcatele lor și ascultă de Cuvântul Domnului. Se pare că lui Iona nu-i plăcea de poporul din Ninive. El nu voia ca ei să fie iertați.



Iona era așa de mânios pe Dumnezeu  
că a spus, „Ia-mi viața - căci să mor e  
mai bine pentru mine decât să trăiesc.”



Iona stătea afară din oraș, așteptând să vadă ce va face Dumnezeu. Domnul a pregătit o plantă cu frunze mari. A crescut repede și l-a acoperit pe Iona cu umbră ca să nu-l ardă soarele toată ziua.



A doua zi, Dumnezeu a trimis un vierme, care a distrus planta. Atunci, Domnul a pregătit un vânt fierbinte, puternic care a suflat peste Iona până ce el a crezut că va muri. Toate acestea l-a făcut pe Iona mai mânios.



Atunci Domnul a spus lui Iona, „Ai tu dreptul să te mânie? Ai avut milă de o plantă, pe care nu tu ai făcut-o să crească. A ieșit noaptea și a pierit noaptea. De ce să nu am Eu milă de

Ninive, țara cea mare, cu mii de locuitori?”

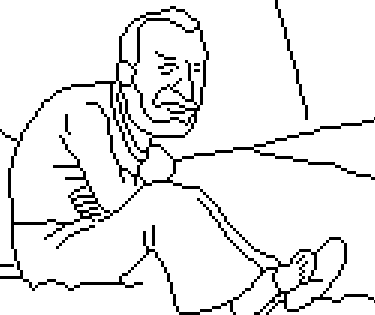

# Iona și Peștele cel Mare

O povestire din Cuvântul lui Dumnezeu, Biblia,

se găsește în

Iona

„Descoperirea cuvintelor Tale dă lumină.”

Psalmi 119:130



Sfârșit

26

60



Această povestire Biblică, ne spune despre Dumnezeuul nostru minunat, care ne-a creat pe noi și care dorește să se facă cunoscut nouă.

Dumnezeu știe că noi facem fapte rele, aceste fapte rele sunt numite de El păcate. Pedeapsa pentru păcat este moartea, dar Dumnezeu ne-a iubit și ne iubește atât de mult încât a trimis pe singurul Lui Fiu, pe Isus, să moară pe cruce și să fie pedepsit pentru păcatele tale. Dacă tu crezi în Isus și îi ceri iertare, El te va ierta! El va veni în viața ta, iar tu vei trăi cu El pentru totdeauna.

Dacă tu crezi că toate acestea sunt adevărate, roagă-te astfel lui Dumnezeu:

Dragă Isus, cred că Tu ești Dumnezeu dar te-ai făcut om ca să mori pentru păcatele mele, iar acum ești viu. Te rog intră în viața mea și iartă-mi păcatele, astfel voi avea o viață nouă și într-o zi voi fi pentru totdeauna cu Tine. Ajută-mă să-Ți slujesc și să trăiesc ca și copil al Tău. Amin.

Citește Biblia și vorbește cu Dumnezeu în fiecare zi! Ioan 3:16

