

**Библија за дјецу**  
**представља**

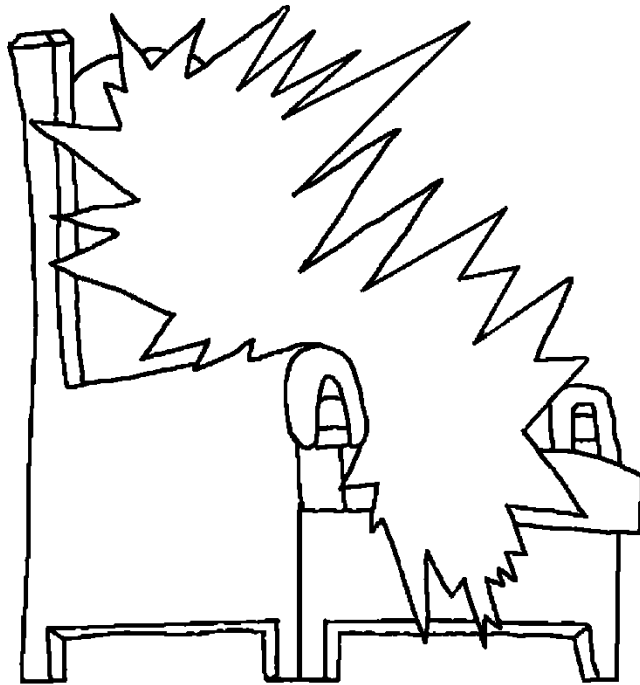

**Небо,**  
**прелијепи**  
**Божији**  
**ДОМ**



**написао: Edward Hughes**  
**Илустровао: Lazarus; Alastair P.**  
**Прилагодио: Sarah S.**  
**Превео: Dragan Djuric**  
**Продукција: Bible for Children**  
**[www.M1914.org](http://www.M1914.org)**

**BFC**  
**PO Box 3**  
**Winnipeg, MB R3C 2G1**  
**Canada**

**©2021 Bible for Children, Inc.**

**Дозвола: Имате право да копирате ову причу, све док је не продајете.**



**Када је Исус живио на земљи Он је говорио својим апостолима о Небу. Он га је назвао: „Кућа оца мога” и рекао да су многи станови тамо. Стан је велики, прелијепи дом. Небо је веће и још љепше него било који земаљски дом.**



**Исус је рекао: „Идем да припремим мјесто за вас. А кад одем и припремим вам мјесто, доћи ћу опет и примићу вас к себи.” Исус је отишао на небо, пошто је васкрсао из мртвих. Док су Његови апостоли гледали, Он се вазнео и облак Га је сакрио од њиховог погледа.**



**Од тада хришћани су памтили Христово обећање о доласку и примању њих. Христос је рекао да би се Он могао вратити изненада, када се најмање очекује. Али шта са хришћанима који су умрли прије Његовог доласка.**

**Библија каже да ће они бити заједно са Христом. Биће одсутни тијелом, али душе ће им бити зједно са Христом.**

**сада са  
Господом**



**Откривење, посљедња књига у Библији, говори нам како је Небо предивно. Најљепша ствар је да је, на врло посебан начин, Небо Божији дом.**

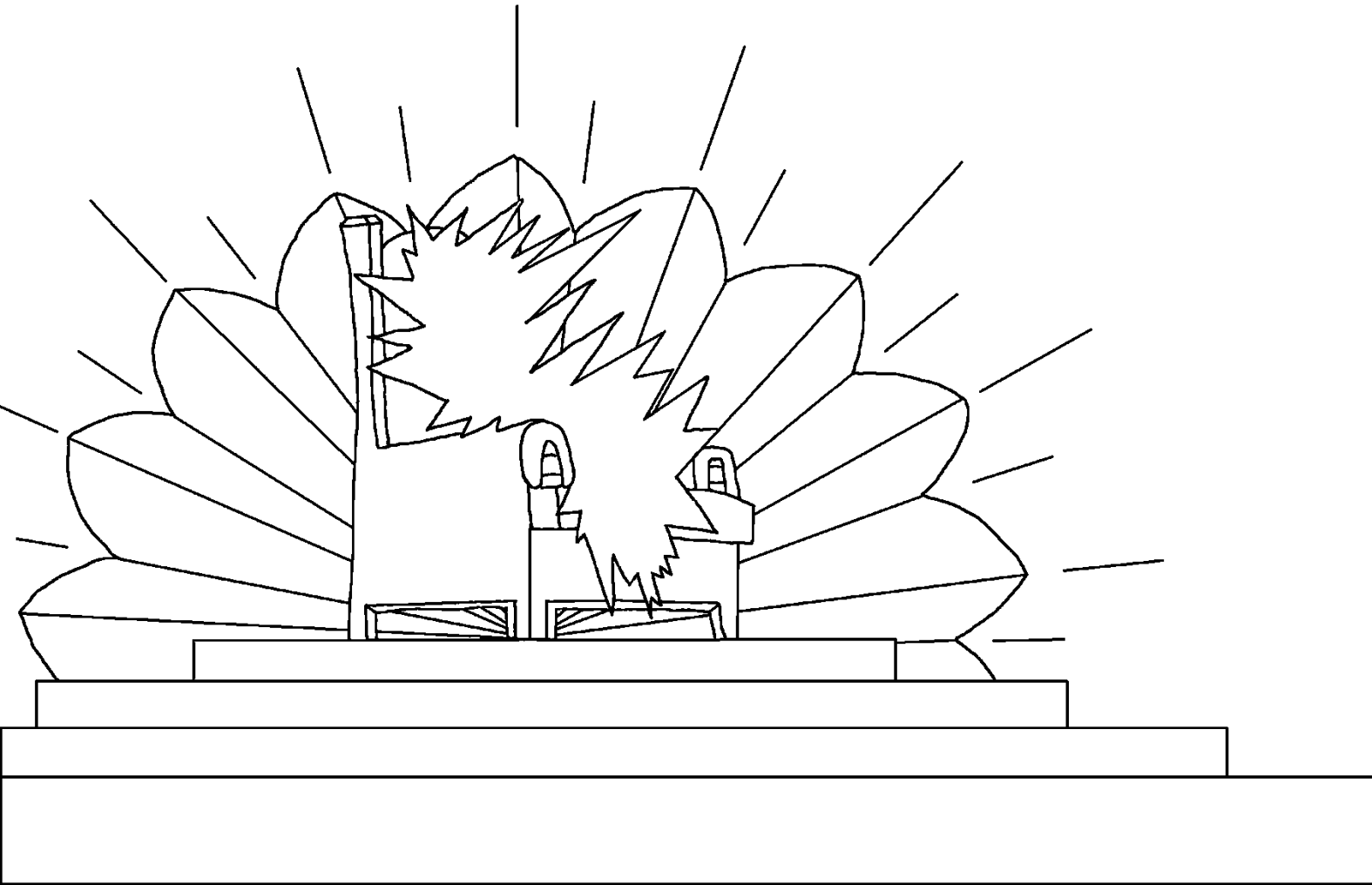

**Анђели и друга небеска бића  
славе Бога на небу. Дакле,  
сви Божији људи који су  
умрли отишли су на небо.  
Они пјевају посебне  
пјесме хвале  
Богу.**



**Ево и неких ријечи из једне пјесме коју пјевају:  
ДОСТОЈАН СИ ДА УЗМЕШ КЊИГУ,  
И ДА ОТВОРИШ ПЕЧАТЕ  
ЊЕНЕ; ЈЕР СИ СЕ ЗАКЛАО,  
И ИСКУПИО СИ НАС  
БОГУ КРВЉУ СВОЈОМ  
ОД СВАКОГ  
ПЛЕМЕНА И  
НАРОДА И  
УЧИНИО СИ  
НАС БОГУ  
НАШЕМ  
ЦАРЕВИМА И  
СВЕШТЕНИЦИМА.**

**(Отк. 5:9)**





**Посљедње странице Библије описује небо као „Нови Јерусалим”. Он је веома, веома велики, са високим зидом околo. Зид је од јасписа камена, чистог као кристал. Накит и драго камење покривају темељ зида, свјетлуцајући са прелијепим**

**бојама. Свака од градских врата су направљена од једног огромног бисера!**

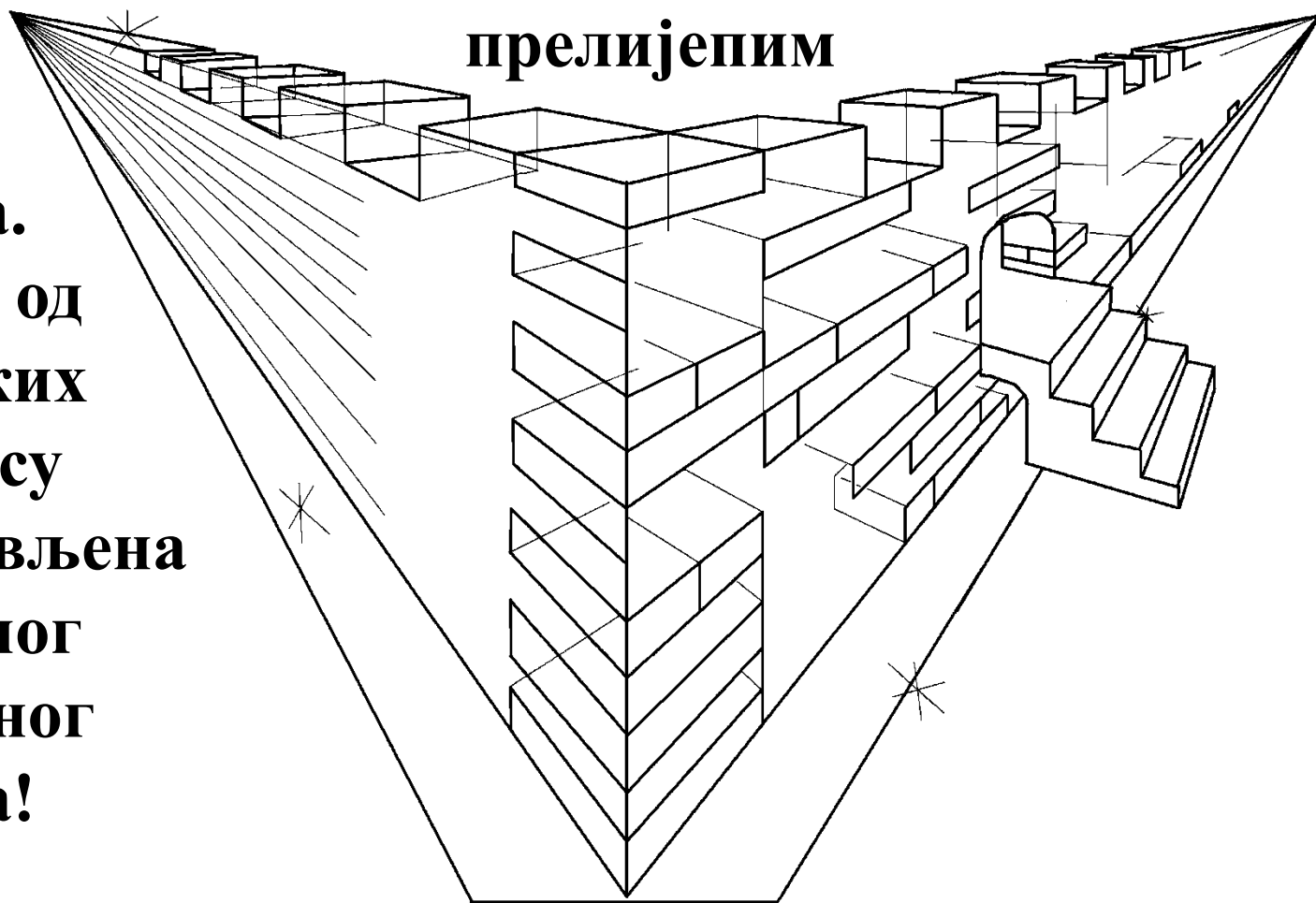

**Та велика бисерна врата нису никад затворена.  
Уђимо и погледајмо околу... ВАУ! Небо је још  
љепше изнутра. Град је направљен од  
чистог злата, попут чисте чаше.**

**Чак су и улице  
направљене  
од злата.**

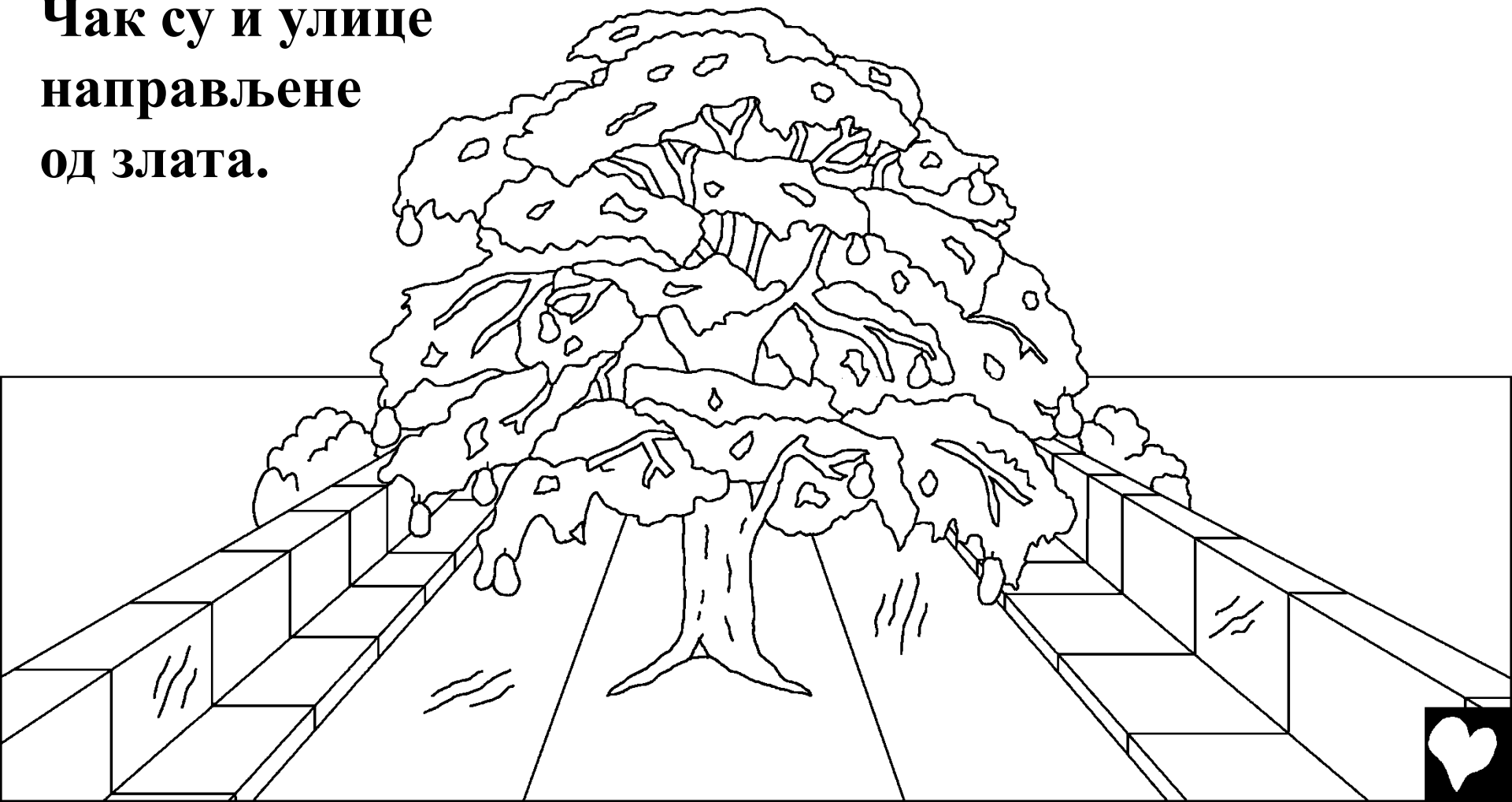

**Лијепа, бистра ријека воде живота тече од престола Божијег. Са обје стране ријеке је дрво живота, које је прво засађено у Едемском врту. Ово дрво је веома посебно. Оно носи дванаест различитих врста воћа, другачију врсту сваког мјесеца. И лишће дрвета живота је за изљечење народа.**

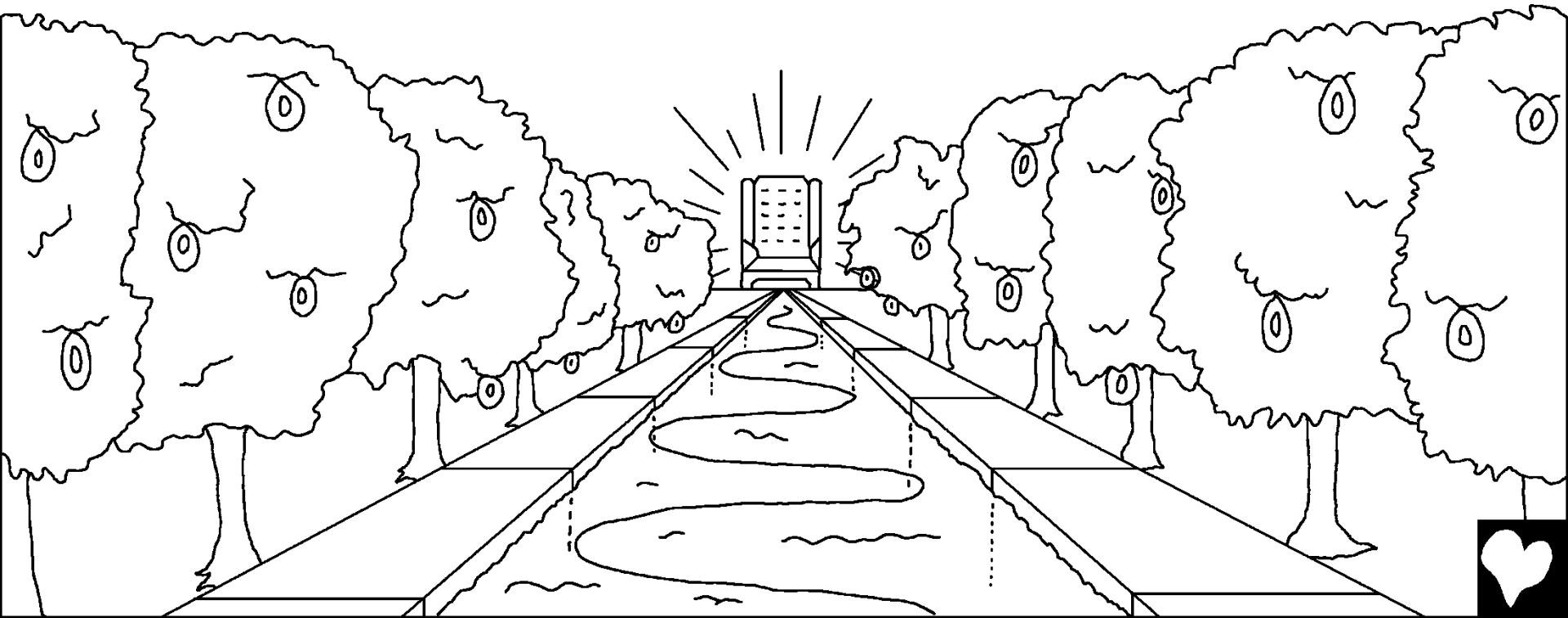

**Небу не требају сунце или мјесец за свјетло.  
Божија сопствена слава га испуњава са  
предивним свјетлом. Не постоји ни дан  
ни ноћ тамо.**

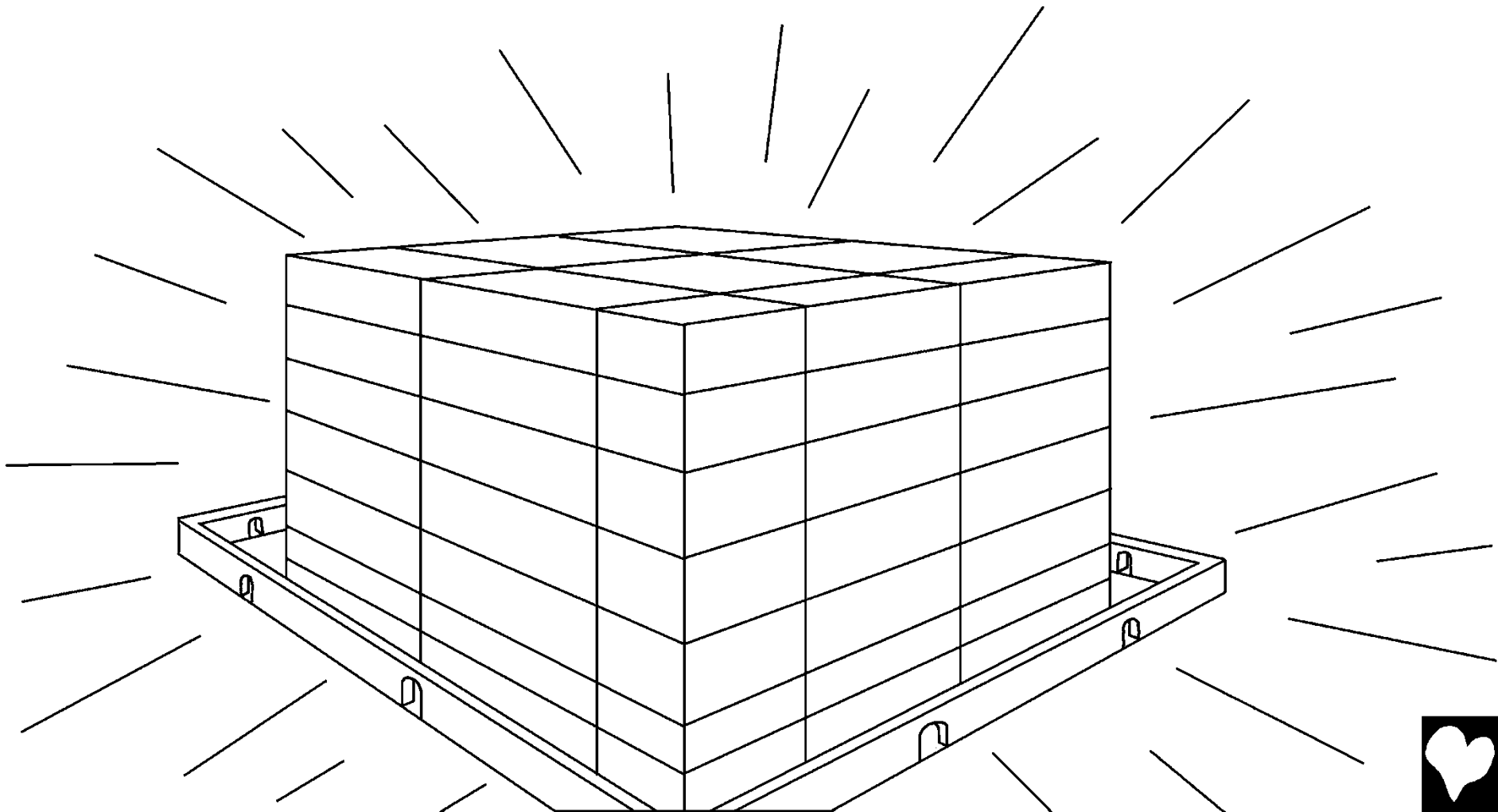

**Чак и животиње на небу су различите. Све су  
питоме и пријатељске. Вукови и јагањци једу  
заједно. Чак и моћни лавови једу сламу као  
волони. ГОСПОД рече: „Они се не смију  
повриједити нити уништити у цијелој  
Мојој светој гори.”**



**Чим погледамо околу, примијетићемо ствари којих нема на Небу. Нема љутих ријечи нити су се икад чуле. Нико се не бори, нити је себичан. Нема катанаца на вратима, зато што нема ни лопова на Небу. Не постоје лажови, убице, гатаре или други зли људи. Нема гријеха никакве врсте на Небу.**



**На небу са Богом нема више суза. Понекад, Божији народ плаче због велике жалости у овом животу. На небу, Бог ће обрисати све сузе.**



**Не постоји смрт на Небу. Божији народ ће заувјек бити са Господом. Нема више туге, нема више плакања, нема више бола. Нема болести, ни растанка, ни сахрана.**

**Свако је на Небу срећан заувјек са Богом.**





**Најбоље од свега, Рај је за дечаке и девојчице (и одрасле такође) који су вјеровали у Исуса Христа као свог Спаситеља и били Му послушни као свом Господу. На небу је књига под називом Јагњетова Књига Живота. Она је пуна имена људи. Да ли знате чија су имена ту написана? Сви људи који су ставили своје повјерење у Исуса. Да ли је твоје име тамо?**



**Библијске задње ријечи о Рају су предивна позивница. ‘И Дух и невеста кажу: „Дођи!” И допустиће онима који чују ријечи „Дођи!” И допустиће онима који су жедни да дођу. И свако ко жели, допустиће му се да узме воду живота слободно.’**



**Небо, прелијепи Божији дом**

**Прича из Божије ријечи, Библије**

**је пронађена у**

**Јеванђеље по Јовану 14;**

**2 Посланица Коринћанима 5;**

**Откривење 4, 21, 22**

**„Улаз твоје ријечи даје свјетлост.”**

**Псалам 119:130**



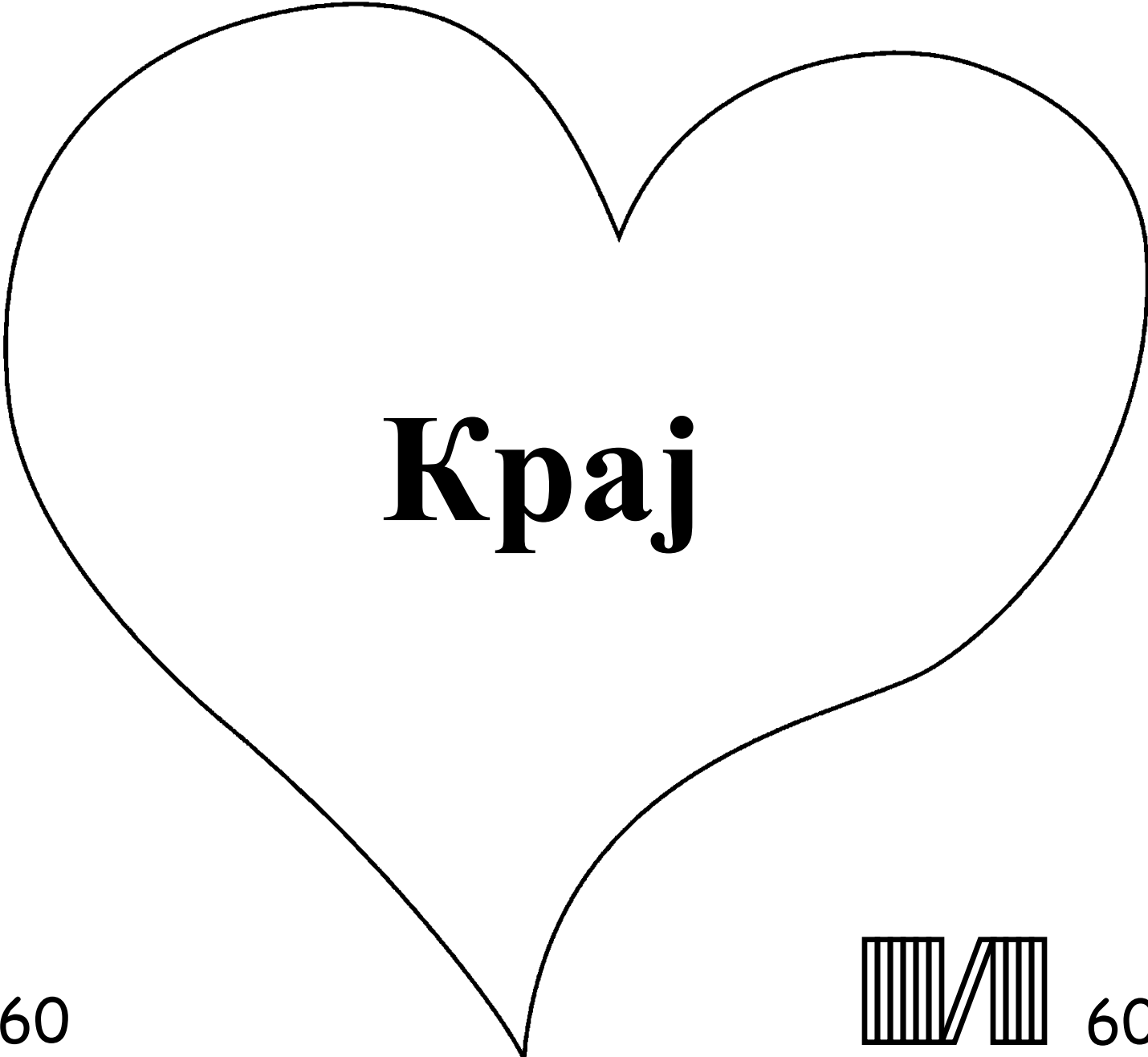

**Край**

60

60



**Ова Библијска прича нам говори о нашем предивном Богу  
који нас је створио и који жели да га упознамо.**

**Бог зна да смо урадили лоше ствари, које је он назива гријехом.  
Казна за гријех је смрт, али Бог те воли толико да је Сина свога  
јединог, Исуса, дао да страда на крсту ради твојих гријехова.**

**Онда се Исус вратио из мртвих и отишао на Небо! Ако ти  
вјерујеш у Исуса и замолиш Га да опрости твоје гријехове, Он ће  
то учинити. Он ће доћи и живјети у теби сада, и ти ћеш живјет са  
Њим заувјек.**

**Ако вјерујеш да је ово истина, реци ово Господу:**

**Драги Исусе, вјерујем да си ти Бог, и да си постао човјек који је  
умро за моје гријехове, и сада Ти живиш опет. Молим те доћи у  
мој животи опрости моје гријехове, тако да ја могу имати нови  
живот сада, и једног дана ћу бити са Тобом заувјек. Помози да  
те слушам и живим за тебе као Твоје дијете. Амин.**

**Читај Библију и разговарај са Господом сваки дан! Јован 3:16**

