

Bibbia pi li picciriddri presenta

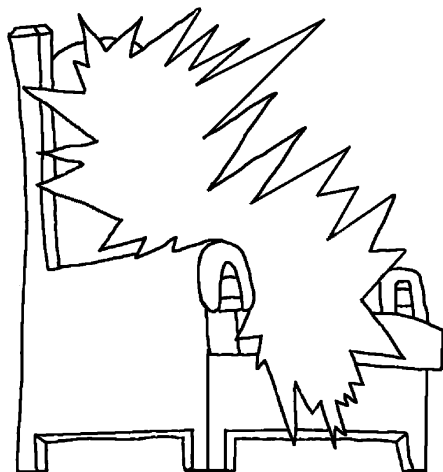

Lu Cièlu, la bella abbitaziòni di Diu



Scritta da: Edward Hughes

Illustrata da: Lazarus
Alastair Paterson

Adattata da: Sarah S.

Tradotta da: Marco Agricola

Prodotta da: Bible for Children
www.M1914.org

©2021 Bible for Children, Inc.

Licenza: É permessa la stampa e la riproduzioni
di li testi; vietata la vendita.

Quànnu *Gesù* campàva supra la terra, cuntò a li
discipuli suoi di lu Cièlu. Lu chiamò "La Casa di lu
Patri miù", e dissi ca c'èrunu duòcu tanti
abbitaziòni. Na abbitaziòni è na
casa spaziùsa e bella assài.
Lu Cièlu è chiù sapziùsu
e chiù bellu di ogni
àutra casa
di la terra.



Ggesù dissi: "Vàiu a preparàri nu postu pi vù. E dopu ca àggia iùtu a preparàri nu postu pi vù, tornu attòrna e vi portu cu Mia." Gesù andò ni lu Cièlu dopu ca risuscitò di la morti. Mèntri li discipuli Lu taliàvunu, Gèsu chianò ni lu Ccièlu, e na nuvola lu fici scumpàrri di la vista.

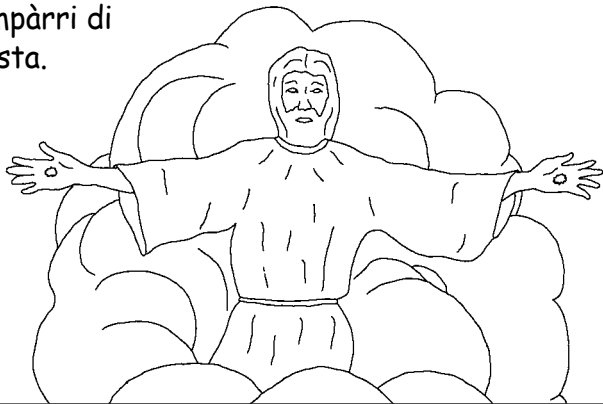

3

D'allùra li Cristiàni ricòrdunu la promessa di Gesù di turnàri a pigghiàlli cu Iddu. Gesù dissi ca avìssi turnàtu di na vutàta canciàta, quànnu menu ni lu spittàmu. Ma chi cosa càpita a li Cristiàni ca mòrunu prima ca Iddu tòrna? La Bibbia dici ca vanu a stari cu Gesù. Non ci stannu cu lu còrpu ma su orisènti cu lu Signùri.



4

L'Apocalissi, l'ùrtimu libru di la Bibbia, ni dici quantu è bellu lu Cièlu. La cosa chiù bella è ca, na na manèra assai speciàli, lu Cièlu è la casa di Diu. Diu è unniegghiè, ma lu trònu suo è ni li Cièli.

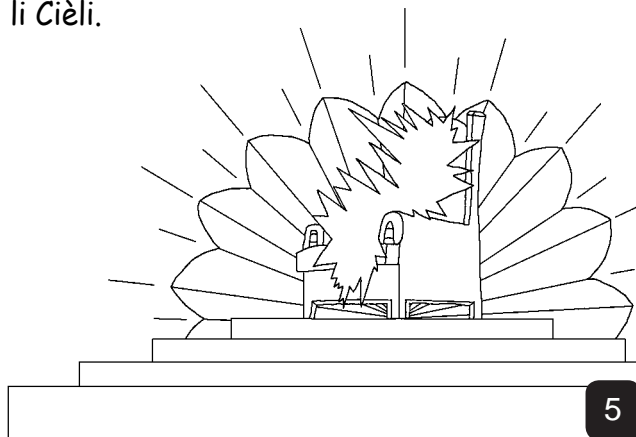

5

L'Àngili e li àutri essiri celesi, priànu Diu ni lu Cièlu. Cussì fanu tutti li pirsùni di Diu ca su morti e su iùti ni lu Cièlu. Càntunu canzuni di lodi a Diu.



6

Ca ci su na pocu di paròli di na canzùni ca iddi càntunu: TU SI DEGNO PIRCHÍ HA STATU SACRIFICÀTU, E HAI CÀTTATU A DIU, CU LU SÀNGU TUO, GENTI DI OGNI TRIBÙ POPULU E NAZIÒNI, E LI HAI FATTI PI LU DIU NÒSTRU NU REGNU E SACERDÒTI. (Apoc. 5:9)



7

L'ùrtimi pagini di la Bibbia prisèntunu lu Cièlu comu "La Gerusalemme nova". È tantu, tantu ranni, cu nu muru iàvutu fora. Lu muru è di petra di diaspru, chiara e cristallina. Gioièlli e petri priziùsi cummògghiunu i fundamenta di lu muru, cu culura belli assai e scintillànti. Ogni purtùni di la città è fattu di perle ranni!

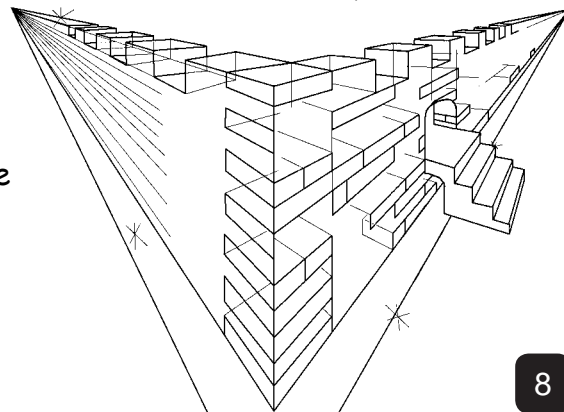

8

Si porti ranni di perle nun so mai chiùsi. Amuni a dari n'ucchiàta pedi pedi...WOW! Lu cièlu è ancòra chiù bellu intra. La città è fatta di oru puro, sumigghiànti a vitru trasparènti.



9

Nu ciùmi bello limpido di l'acqua di la vita scurri da lu trònu di Diu. Ne lati di lu ciùmi ci su l'alberi di la vita ca si trovàvunu ni lu iardìnu di Eden. Stu alberu è assai speciàli. Chissu fa d'urici tipi diversi di frutta, di natura diversa ogni misi. E li pàmpini di l'alberu di la vita su pi la guarigiòni di li naziòni.

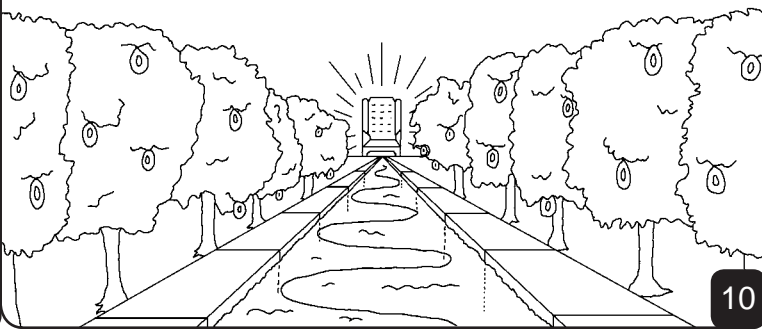

10

Lu cièlu non àvi bisògnu di lu suli o di la luna pi fari luci. La Gloria di Diu lu inchi cu la bellissima luci sua. Non esìste la notti ni lu Cièlu.

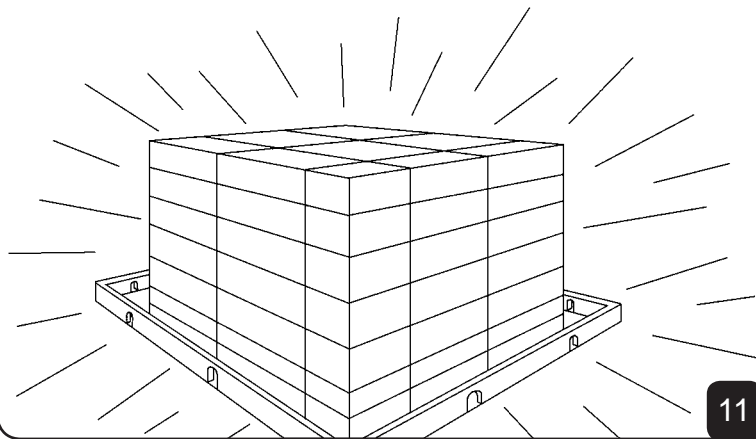

11

Puru l'animali ni lu Cièlu su diversi. Su tutti bravi e amichévoli. Lupi e gnèddi màngianu l'èrva ansièmi. Puru li liùna ranni ranni màngianu la pàgghia comu lu vò. Lu Signùri dici, "Iddi non pòrtunu distruzziòni supra tutta la muntàgna mìà santa".

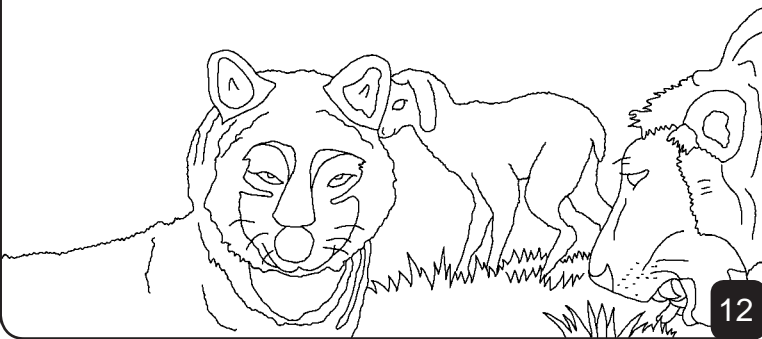

12

Vardànnu attòrnu, vidèmu ca c'è occòsa ca manca ni lu Cièlu. Non si sèntunu paroli di ràggia. Nessùnu si sciarrìa o pensa sulu a iddu. Non ci su firmàti a li porti, pirchè non ci su latri ni lu Ccièlu. Non ci su mbrugghiùna, assassini, mavàri, o àutri pirsùni tinti. Non c'è nessun tipo di piccàtu ni lu Cièlu.



13

Ni lu Cièlu cu Diu non ci su chiù làcrimi. Occavvòta, li pirsùni di Diu chiàngianu pi dulùra ranni o malattie na sta vita. Ni lu Cièlu, Diu stìa li làcrimi nostri.



14

Non ci sarà mancu la morti ni lu Cièlu. Lu pòpulu di Diu sarà sempri cu lu Signùri. Non ci sarà chiù dulùri né chiàntu. Nessun malànnu, nessuna separazioni, nessun funeràli. Tutti ni lu Cièlu sèmu cuntènti cu Diu.



15

Ma la mègghiu cosa è ca lu Cièlu è pi picciòtti e picciòtte (e puru pi cu è nu pocu crisciùtu) e ca iànu cridùtu ni Cristu Ggesù comu Salvatòri suo e ànu scutàtu a Iddu comu Signùri suo. Ni lu Cièlu c'è nu libru chiamàtu "Lu libru di la Vita di lu gnèddu". E è chinu di nomi di pirsùni. Canùsci li nomi di chiddi ca su scritti ni li Libru? Tutti chiddi ca ànu misu la pròpria firùcia ni Gesù. C'è lu nomi tuo?

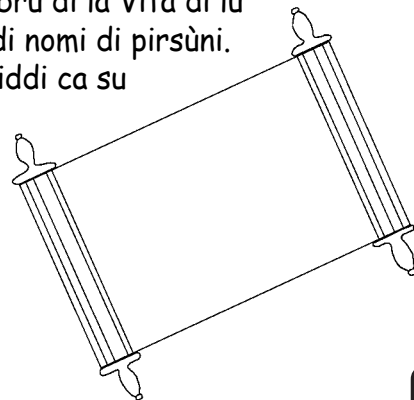

16

L'ùrtimi paroli di la Bibbia supra lu Cièlu, su nu nvitu bello bello. "E lu Spìritu e la Sposa d'icunu, 'Vieni!' E cu scùta dicissi 'Vieni!' Ci àvi siti vinissi. E cu voli, pigghiàssi comu regàlu l'acqua di la vita."



17

Lu Cièlu, la bella abbitazioni di Diu
na storia pigghiata da la Parola di Diu,
la Bibbia,

Si trova ni

Giovànni 14, 2 Corinzi 5,
Apocalissi 4, 21, 22

"Tràsiri ni la Parola tua ni duna luci."
Salmo 119:130

18

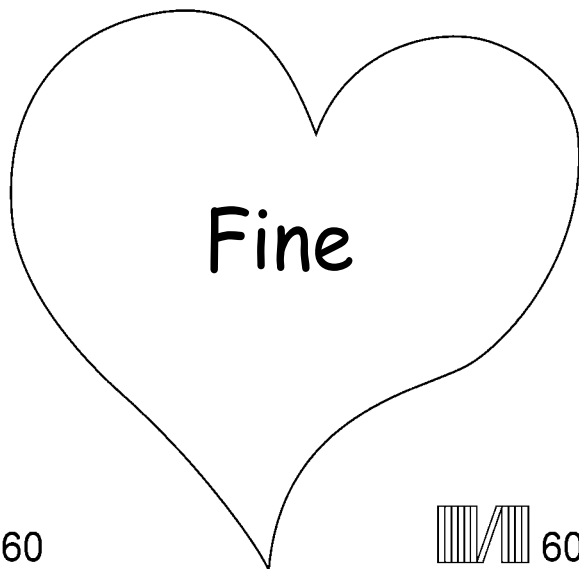

60

60

19

'Sta storia di la Bibbia ni parra di lu beddu Diu ca n'ha criàtu e voli ca Lu canuscèmu.

Diu sapi ca niàutri ama fattu cosi sbagghiàti ca Iddu chiàma "piccati". A punizioni pi lu piccàtu è la morti, ma Diu ni ama cussi assai ca ha mannàtu l'ùnicu figghiu suo, Gesù, a mòrri supra la cruci e a riciviri la punizioni di li piccati o postu nostru. Poi Gesù turnò a la vita e chianò ni lu Cièlu, la casa Sua di ùnni avia vinutu. Se criri a Gesù e ci dumànni di pirdunari li piccati tuoi, Iddu lu fal Veni a viviri ni tia e tu si cu Iddu po rièstu di l'eternità!

Se vuoi abbannunàri li piccati tuoi parra cu Diu e dicci: "Caru Diu, iu criru ca Gesù muriu pi li piccati miei e ca ora è vivo. Ti prièiu di tràsiri na vita mia e di pirdunàri li piccati miei, cussi ca pozzu aviri na vita nova ora e passàri lu restu di l'eternità cu tia. Aiùtimi a campàri comu nu figghiu tuo. Amen."

Leggi la Bibbia e parra cu Diu ogni òrnu. Giovanni 3:16

20