

پارن لاء بائبل
تحفو

چوڪرو سموئيل،
خُدا جو خادم



لکيل پاران: Edward Hughes

اشارو ڪندڙ: Janie Forest
Alastair Paterson

طرفان قبول ڪيو ويو: Lyn Doerksen

ترجمو ٿيل: Aim4Faith Ministries, Pakistan

ٺاهيل پاران: Bible for Children
www.M1914.org

©2025 Bible for Children, Inc.

لائسنس: توهان کي هن ڪهاڻي ڪاپي يا پرنٽ ڪرڻ جو حق آهي،
جيئن جيسيتائين تون ان کي وڪرو نٿا ڪريو.



حنه هڪ سٺي نيڪ عورت هئي، القانه سان شادي
ٿيل هئي، هڪ سٺو نيڪ ماڻهو هو. انهن ٻنهي خُدا
جي عبادت ڪئي ۽ ٻين سان همدردِي ڪندا هئا.

پر حنه جي زندگي مان ڪجهه
غائب هو. هن ٻار ڄڻ ٿي

چاهيو. ها، هن ڪيئن

هڪ ٻار کي ٿي چاهيو!

هنءُ انتظار ڪئي ۽ دعا

ڪئي ۽ اميد ڪئي ۽

ڪجهه وڌيڪ انتظار

ڪيو. پر ڪو ٻار نه آيو!

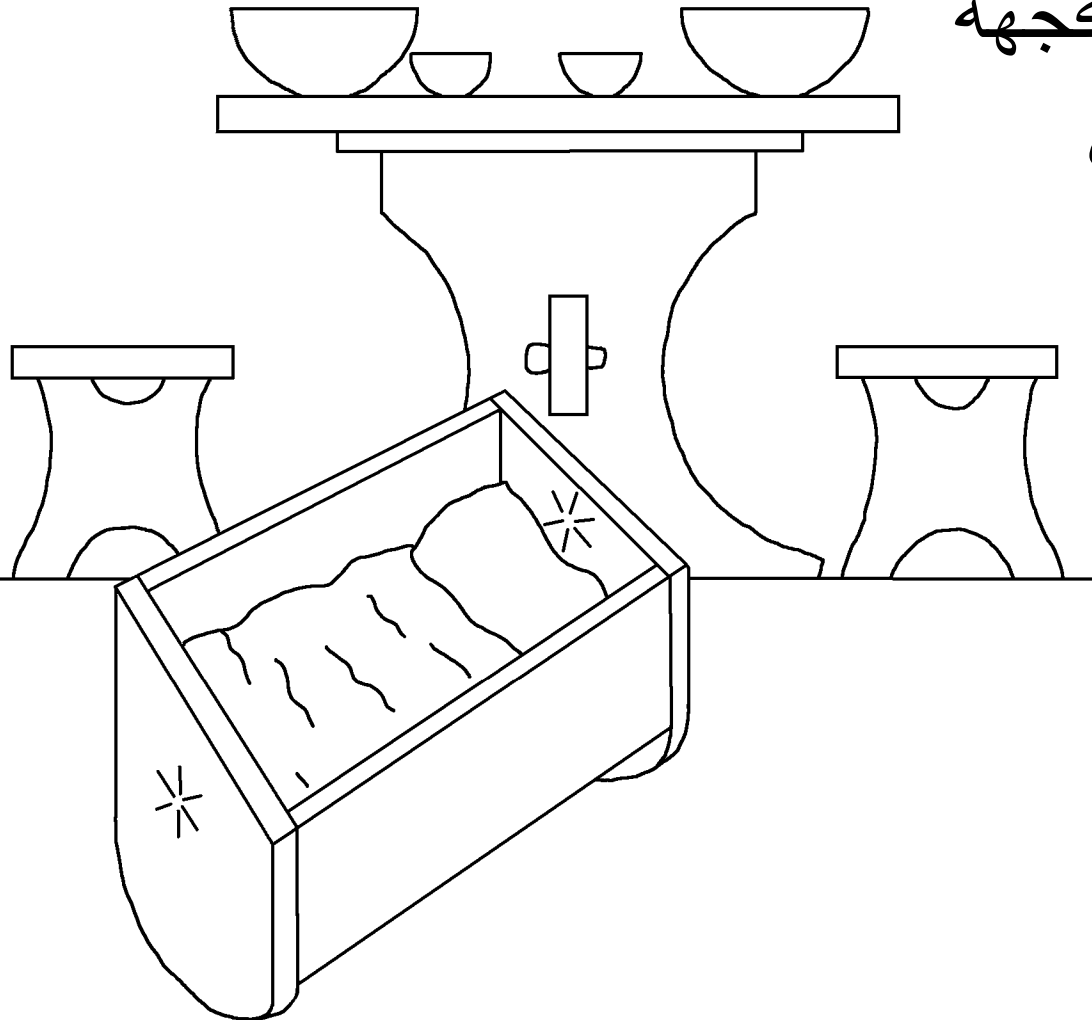



هر سال، حنه خُدا جي
خيمه تي عبادت ڪرڻ لاءِ
ويئي. هڪ سال هن خُدا سان
واعدو ڪيو ته جيڪڏهن هو
هن کي پٽ پيدا ڪندو ته هوءَ
ان چوڪري کي هميشه لاءِ خُدا
جو پانهو بڻائي ڇڏيندي.



پير سن ڪاهن عيليءَ،
حنه کي دعا ڪندي ٿو.

هن سوچيو ته حنه

شراب پيئيل آهي،

چاڪاڻ ته هن جا

چپ لڏيا پي پر آواز

ڪو نه پي آيو.

عيليءَ حنه کي

باهي چڙيو!





پر حنه عیليء کي ٻار
لاءِ دعا ۽ خُدا سان
سندس واعدی بابت
ٻڌایو. "امن سان وڃ،"
عیليءِ جواب ڏنو.
"۽ بني اسرائیل جو خُدا
توهان جي درخواست
کي قبول ڪري ٿو
جيڪو توهان هن کان
گهريو آهي." عیليءِ جي
لفظن حنه کي امید ڏني.



جلد ئي حنه جي دل وڌي خوشي سان پر جي وئي. "رب هن
کي ياد ڪيو" ۽ هن جي دعا جو جواب ڏنو. هن ۽ ۽ القانه کي
هڪ ننڍڙو چوڪرو ٿيو جنهن جو نالو سموئيل هو (جنهن جو
مطلب آهي "خدا جي طرفان ٻڌو"). پر ڇا حنه خداوند کي ياد
ڪندي ۽ سندس واعدو کيس ياد هوندو؟

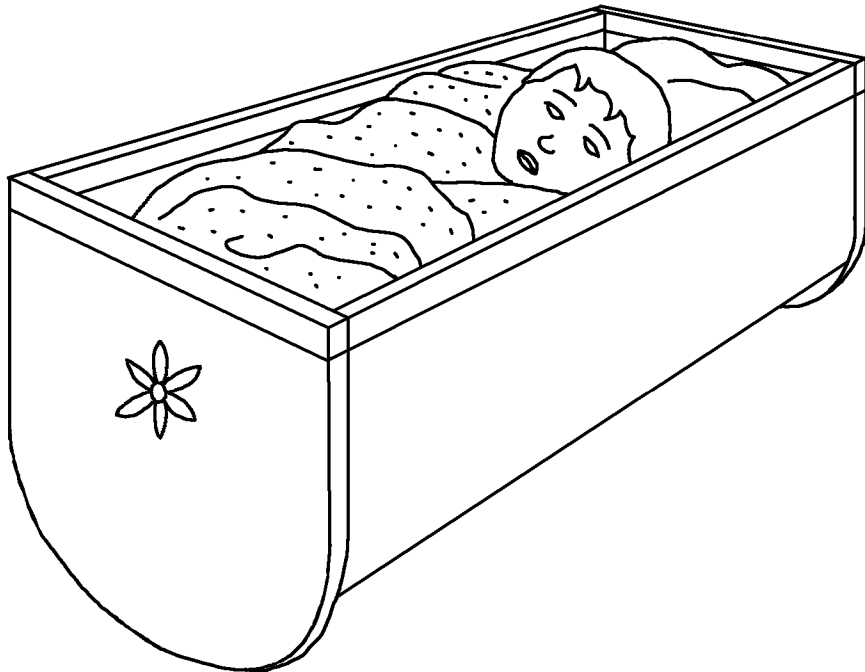

حنه هر سال خيمه اجتماع ۾
وڃڻ چڙهي ڏيندي آهي. اوھ،
پيارا، ڇا هن خدا سان
پنهنجو واعدو توڙي ڇڏيو
هو؟ نه، حنه انتظار ڪري
رهي هئي جيستائين سموئيل
ڪجهه وڻوڻي خيمه ۾ رهڻ
۽ عيليءَ کي خدا جي
خدمت ڪرڻ ۾ مدد
ڪري سگهي. پوءِ هوءَ
کيس خيمه ۾ وٺي اچي.





خُدا حنه کي هن جي
عظيم وفاداري لاءِ
برڪت ڏئي ٿو.
سموئيل کان پوءِ خُدا
کيس ٿي وڌيڪ پٽ ۽
ٻه ڌيئرون ڏئي ٿو، هر
سال حنه خيمي اجتماع
۾ خُدا جي عبادت
ڪرڻ لاءِ وڃي
ٿي. ۽ هر سال هوءَ
سموئيل لاءِ نئون پهراڻ
ٺاهيندي هئي.



سموئيل عيلي جو اڪيلو مددگار نه هو. عيلي
جا پٽ، حُفني ۽ فينحاس، پڻ اتي ڪم ڪيو.
پر انهن بچڙا ڪم ڪري خُدا جي بي عزتي
ڪئي، ۽ جڏهن سندن پيءُ عيلي کين منٿ
ڪئي، تڏهن به انهن کيس
تبديل نه ڪيو. عيلي
کي انهن کي خيمه ۾
ڪم ڪرڻ کان
برطرف ڪرڻ
گهرجي ها. پر
هن نه ڪيو.



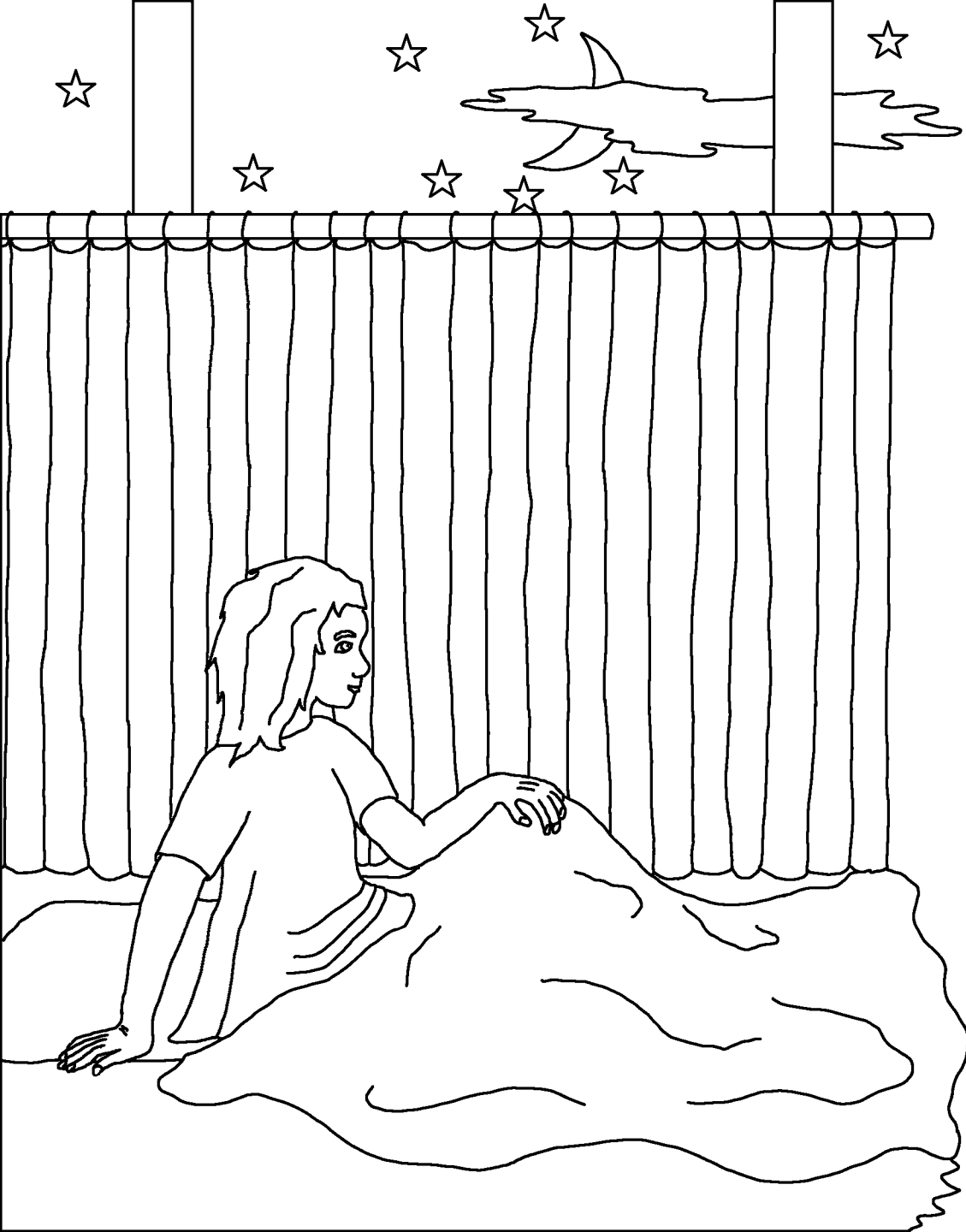

هڪ رات، سموئيل
هڪ آواز ٻڌو جيڪو
هن کي سڏيندو هو.
چوڪري سوچيو ته اهو
عيلي سڏي رهيو آهي.
"مان هتي آهيان،" هن
چيو. "مون نه سڏيو،"
عيلي جواب ڏنو. اهو ئي
پيرا ٿيو. پوءِ عيلي ڄاتو
ته خدا سموئيل سان
ڳالهائڻ چاهي ٿو.



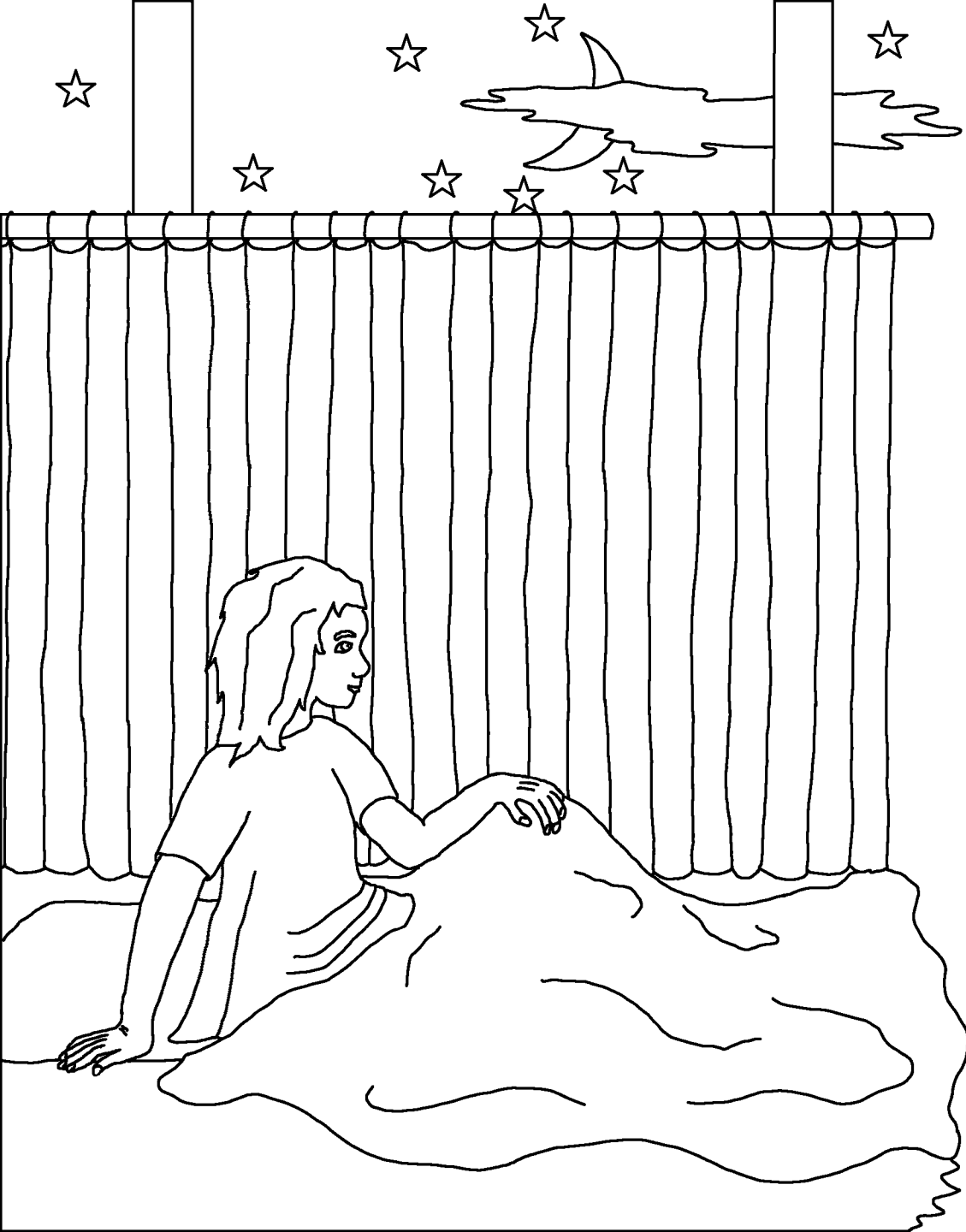

عيلي سموئيل کي ٻڌائي
ٿو، "۽ جيڪڏهن اهي
اوهان کي سڏين ٿا،
ته چئو، 'اي خداوند،
تنهنجو خادم ٻڌي ٿو."
۽ خدا وري سڏي ٿو
۽ سموئيل کي تمام
ضروري پيغام ڏئي ٿو.



صبح جو، عیلي سموئیل کي سڏي ٿو. "اهو ڇا آهي
جيڪو خداوند توهان سان ڳالهايو آهي؟" هو پڇي ٿو. نوجوان
سموئیل کيس سڀ ڪجهه ٻڌائي ٿو. اهو هڪڙو خوفناڪ
پیغام هو، خدا عیلي جي سڄي خاندان
کي برباد ڪرڻ وارو هو، ڇاڪاڻ
ته حفني ۽ فينحاس جي بچڙائي
تمام گهڻو وڌي چڪي هئي.



خُدا جو خبردار ڪرڻ سچو ثابت ٿيو. فلسطين
سان جنگ دوران، عيلي جا ٻه بدڪار پٽ،
جيڪي اسرائيل جي فوج جي اڳيان خُدا جي
عهد جو صندوق کڻي ويا. دشمن انهن کان
عهد جو صندوق کسي ورتو ۽ حقيقي
۽ فينحاس کي پين ڪيٽرن ٿي
اسرائيلن سان گڏ قتل ڪيو. جڏهن
عيلي اهو ٻڌو، هو پنهنجي گادي
تان ڪري پيو، هن جي
گچي ۽ پچي پئي ۽ ان
ڏينهن مري ويو.



خُدا جي عهد جو صندوق فلسطين کي مصيبت ۾ آندو. انهن کيس سندن ڪوڙي ديوتا دجون جي مندر ۾ رکيو. صبح جو، ديوتا دجون جو بت ان جي منهن پر ڪري پيو. فلسطينين ان کي ٻيهر اٿاريو، پر ٻئي ڏينهن صبح جو اهو وري ڪري پيو. هن ڀيري، دجون ٽڪر ٽڪر ٿي ويو.

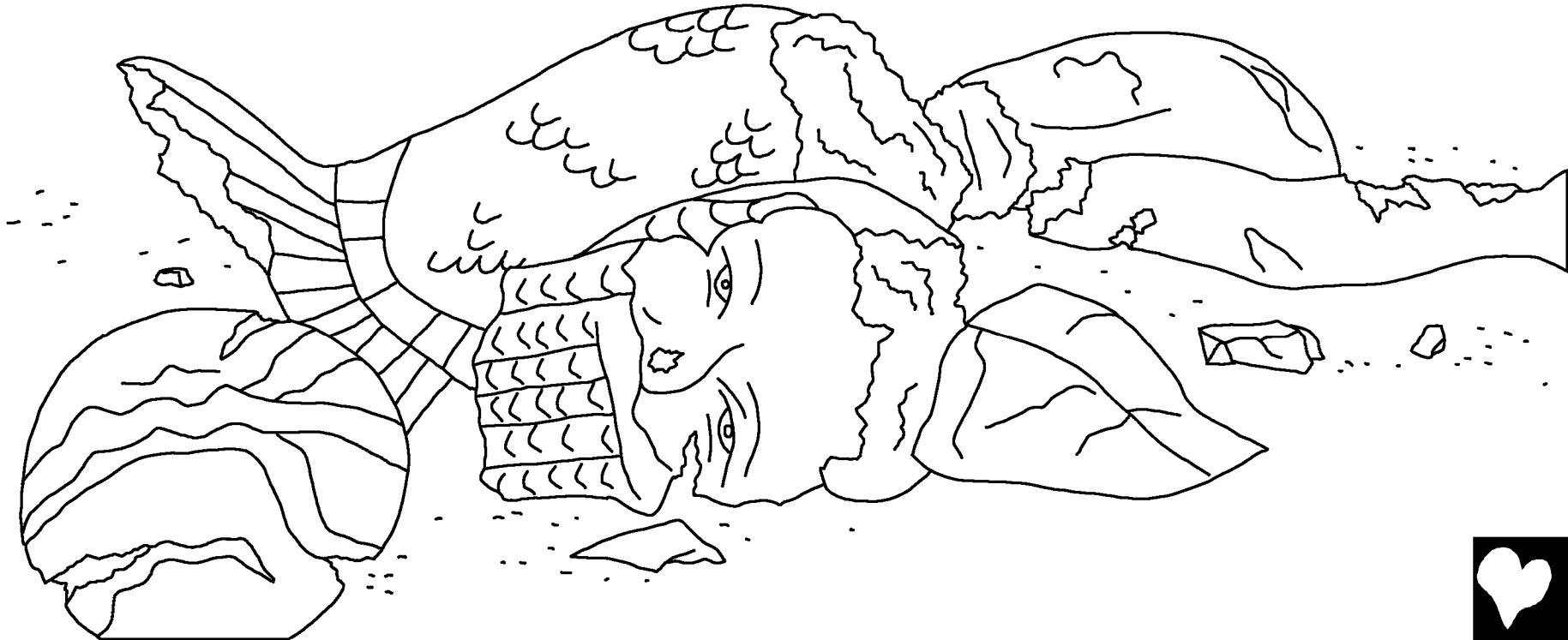

فلسطينين ۾ بيماري ۽ موت پکڙجي ويئ.
ٽسڻ لاءِ ته ڇا خدا انهن کي سزا ڏئي
رهيو هو. فلسطينين به کير ڏيندڙ

يڳيون ڪنيون ته ان گاڏيءَ کي

ڇڪڻ لاءِ جنهن تي عهد جو

صندوق رکيل هو. پر اُهي

ڳئون جا بچا رکيو وٺيندا آهن.

"جيڪڏهن کير وارا ڳئون

اسرائيل ڏانهن وڃن ۽ انهن

جي بچن کي ڇڏي ڏين ته اسان کي

خبر پوندي ته خدا اهو ڪيو آهي،"

هن چيو. ۽ پوءِ ڳئون هلڻ لڳيون.

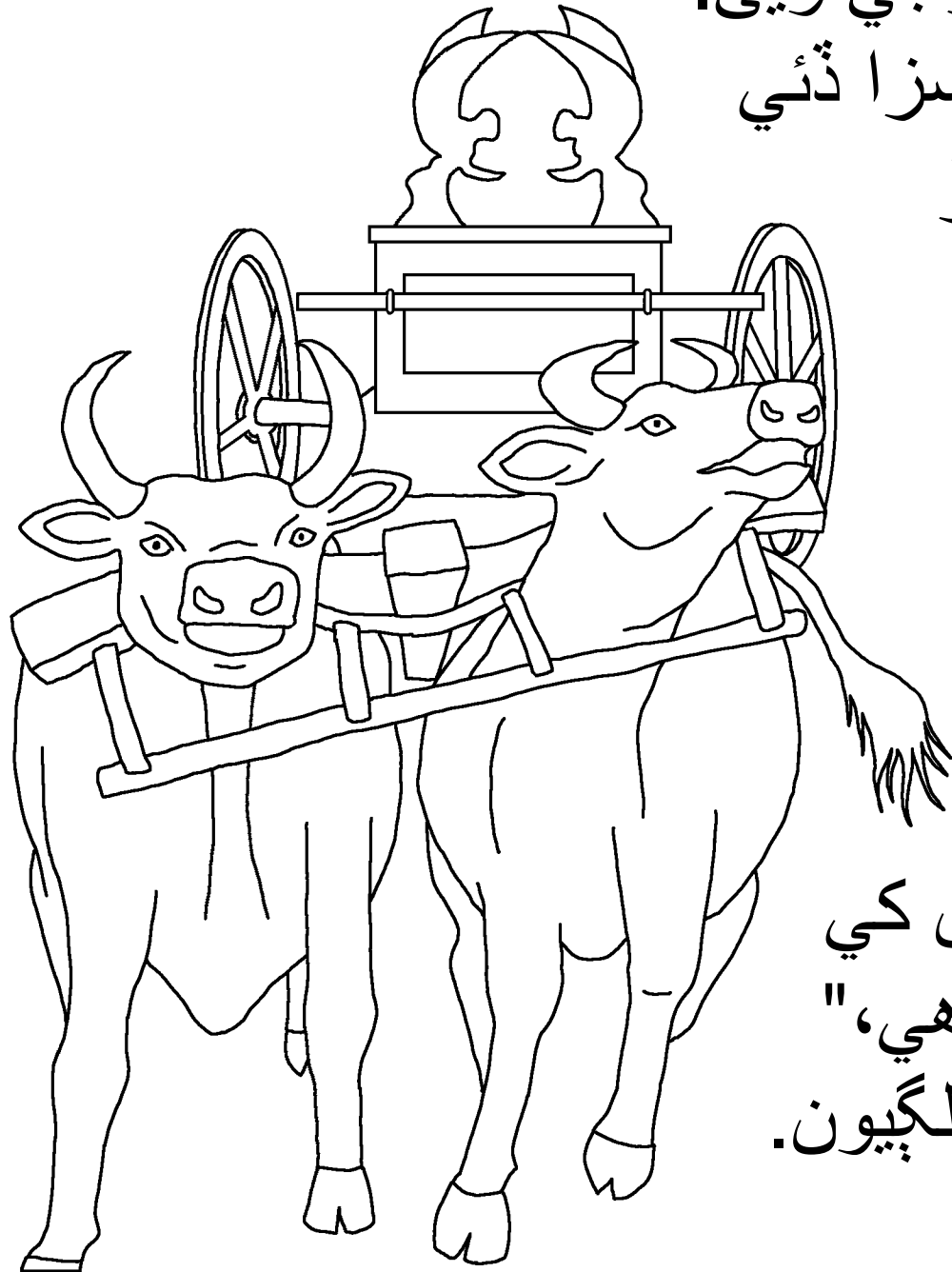

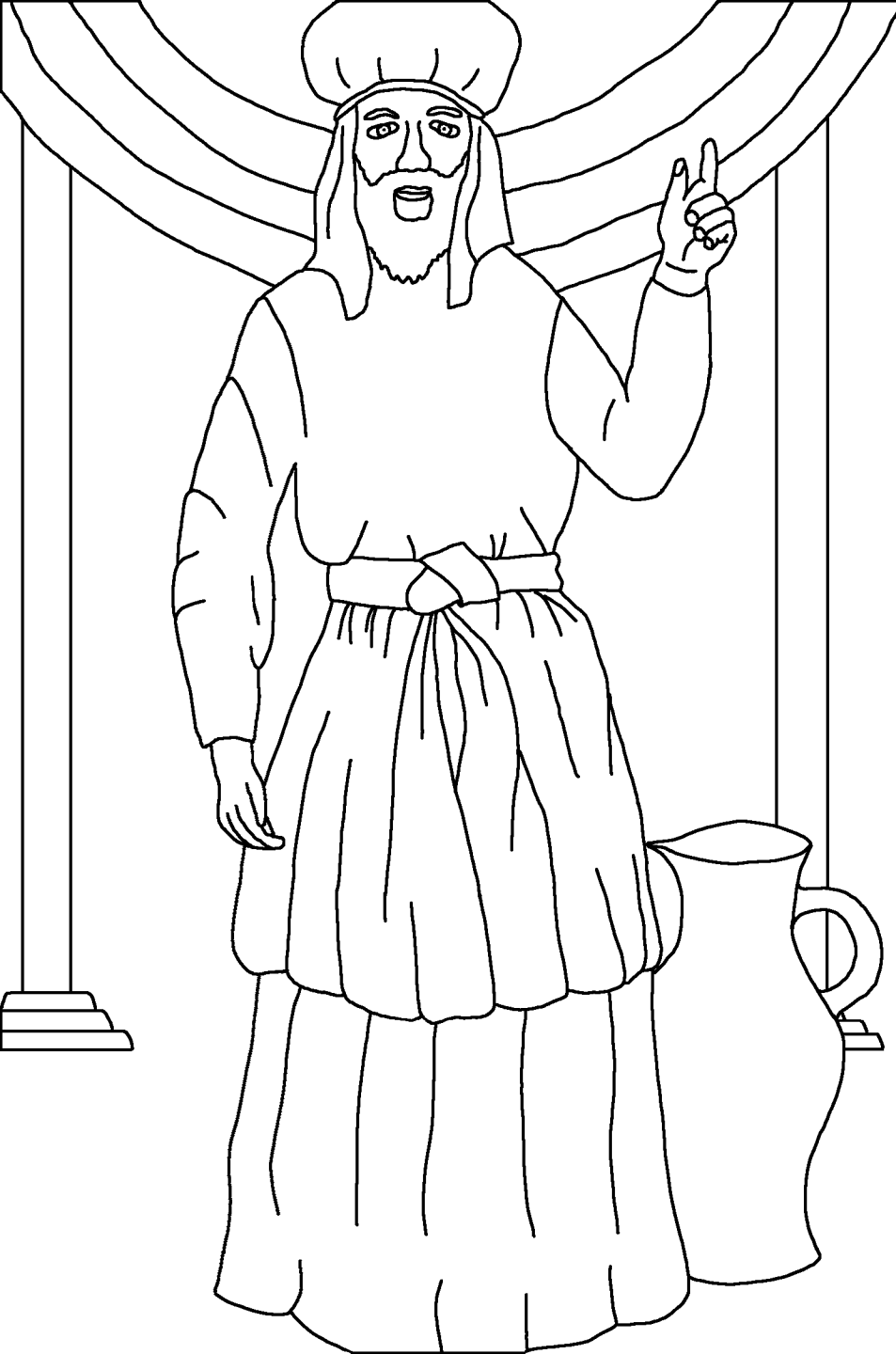

پوءِ سموئيل، جيڪو هاڻي
وڏو بالغ مرد ٿي ويو هو، بني
اسرائيل جي سڀني ماڻهن سان
ڳالهائي ٿو. "جيڪڏهن توهان
پنهنجي دل سان خدا ڏانهن
موٽندا ... ته هو توهان کي
فلسطين جي هٿ کان بچائيندو."
ماڻهو خدا جي وفادار نبي
جي فرمانبرداري ڪن ٿا.
۽ خداوند جو هٿ سموئيل
جي سڄي ڏينهن ۾ فلسطين
جي خلاف هو.



چوڪرو سموئيل، خُدا جو خادم

خُدا کان هڪ ڪهاڻي ۾ لفظ، بائبل، مليو آهي

۱ سموئيل ۱ - ۷

"تنهنجي ڪلام جو مطالعو سوجهرو ٿوڏئي."

زبور 119: 130



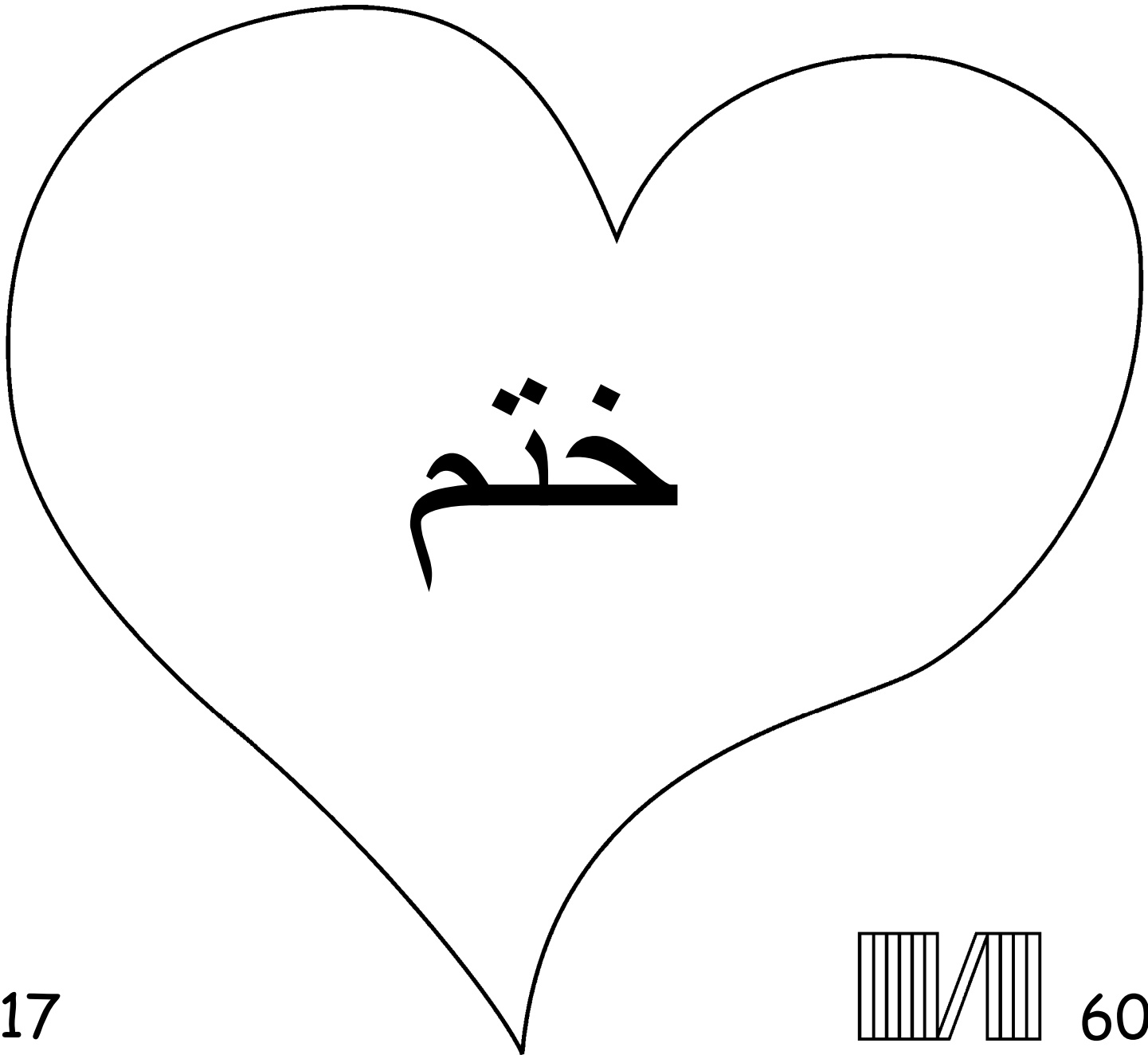

17

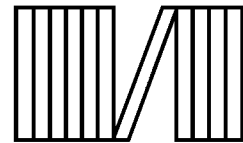

60



هيءَ ڪهاڻي اسان جي عجيب خُدا جي باري ۾ اسان کي
سيڪاريندي آهي جهين اسانکي پيدا ڪيو اهو چاهي ٿو ته کيس اسان ڄاڻون.

خُدا ڄاڻي ٿو ته اسان تمام خراب ڪم ڪيا آهن جهين ڪي اهو گناهه چئي رهيو آهي ۽
گناهه جو اجر موت آهي، پر خُدا اسان سان تمام گهڻو پيار ڪندو آهي تنهن ڪري هن
پنهجي واحد پٽ (يسوع مسيح) کي موڪليو ته اسان جي گناهن جي سزا سهي ۽ پنهنجي
جان کي صليب تي قربان ڪري ان کان پوءِ يسوع مسيح مٿن مان جيئرو ٿيو ۽ آسمان
ڏانهن هليو ويو جيڪڏهن توهان يسوع مسيح تي ايمان آڻيو ٿا ۽ انهي کان پنهنجن گناهن
جي معافي طلب ڪريو. ته هو توهان کي معاف ڪندو اوهي توهان وٽ ايندا ۽ توهان
جي اندر گڏ رهندا ۽ توهان هميشه لاءِ ساڻس زندهه رهندا.

جيڪڏهن توهان ايمان آندو ته اها سچائي آهي ته خُدا کي ٻڌايو.
پيارا يسوع مسيح مان ايمان آڻيان ٿو ته توهان خُدا آهيو ۽ منهنجي ڪري انسان بڻيو ۽
منهنجي گناهن لاءِ مري ويو ۽ هاڻي تون جيئرو آهين. منهنجي زندگي ۾ اچو ۽ منهنجا
گناهه معاف فرمايو تنهن ڪري مان اڄ کان ئي نئين زندگي حاصل ڪري هميشه
توهان سان گڏ رهان مون کي مدد ڏي ته مان توهان جي فرمانبرداري
ڪري سگهان ٿو توهان جو پٽ، ڌيءَ ٿي سگهان. آمين.

بائبل پڙهو ۽ هر روز خُدا ساڻ ڳالهايو.

