

پارن لاء بائبل
تحفو

يونس ۽ وڏي
مڇي



لکيل پاران: Edward Hughes

اشارو ڪندڙ: Jonathan Hay
Alastair Paterson

طرفان قبول ڪيو ويو: Mary-Anne S.

ترجمو ٿيل: Aim4Faith Ministries, Pakistan

ٺاهيل پاران: Bible for Children
www.M1914.org

©2025 Bible for Children, Inc.

لائسنس: توهان کي هن ڪهاڻي ڪاپي يا پرنٽ ڪرڻ جو حق آهي،
جيئن جيسيتائين تون ان کي وڪرو نٿا ڪريو.



ڪيترائي سال اڳ، يونس نالي هڪ شخص
بني اسرائيل ۾ رهندو هو. هڪ ڏينهن، خدا
کيس چيو ته، دنيا جو سڀ
کان وڌي، طاقتور شهر
نينوه ڏانهن وڃ.

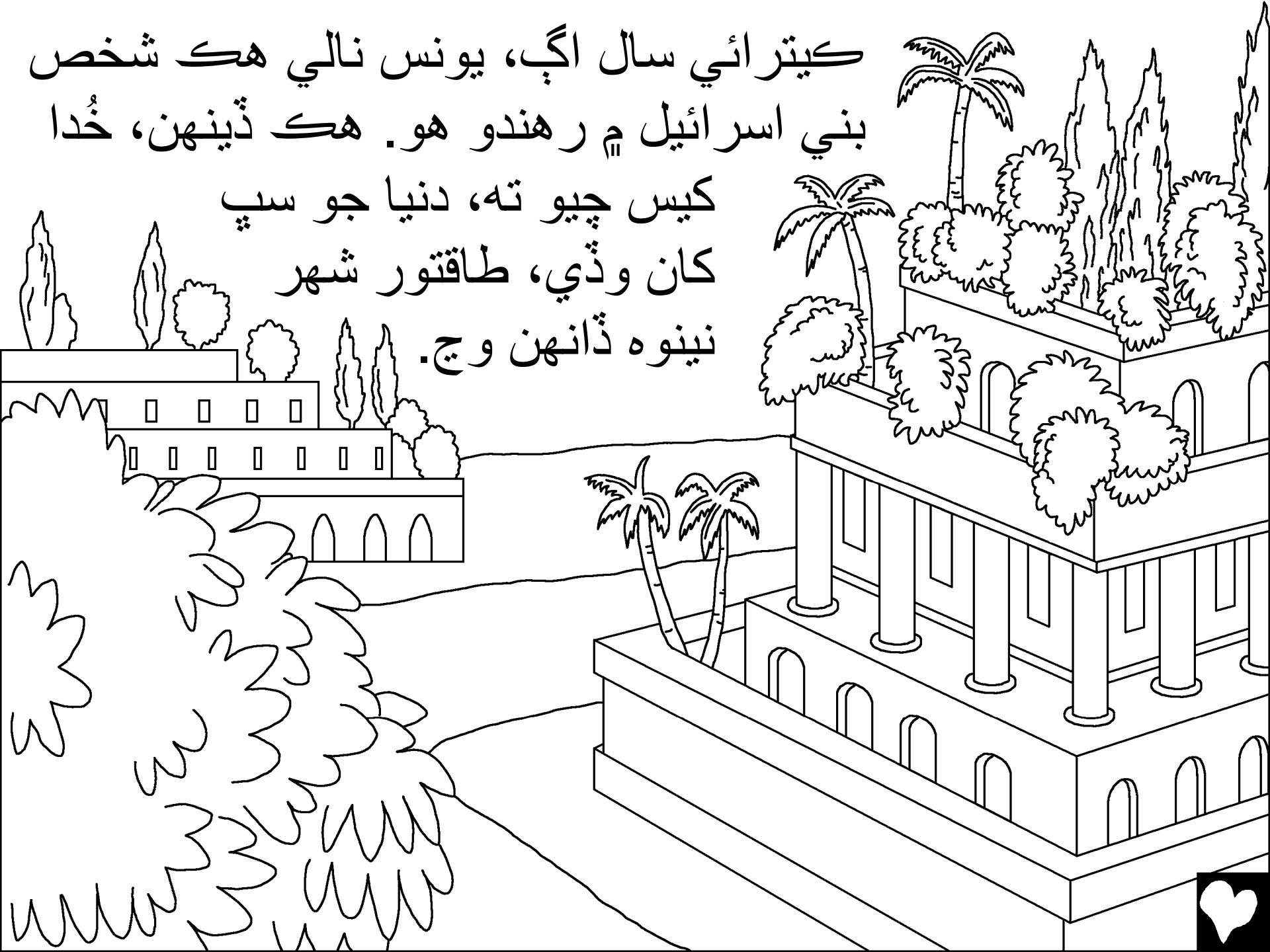

يونس کي اتي موجود سڀني ماڻهن
کي خبردار ڪرڻو هو ته خدا ڄاڻي
ٿو ته اهي ڪيترا بچڙا هئا.

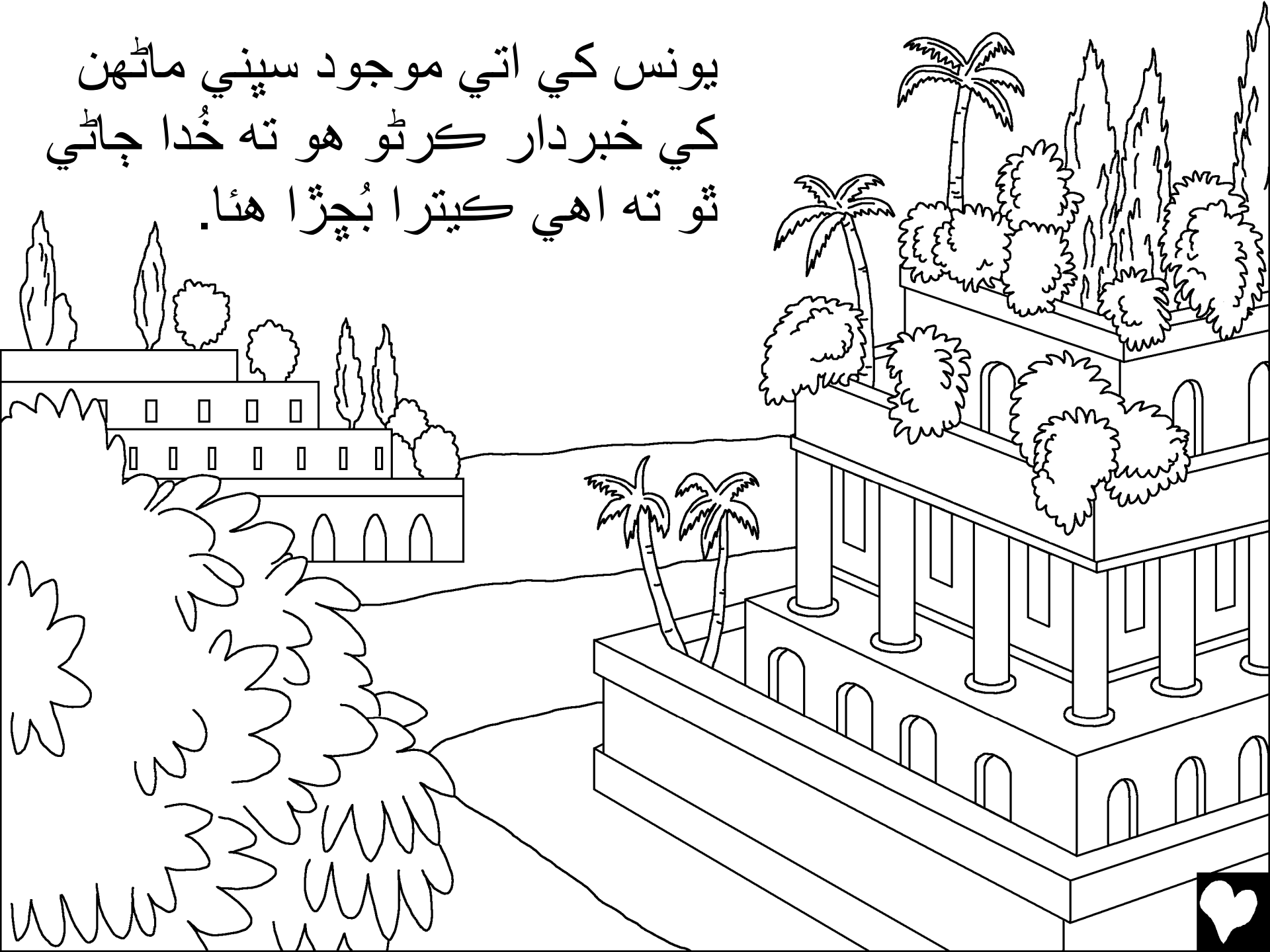

يونس خدا جي نافرمانِي ڪئي! نينوه
ڏانهن وڃڻ جي بدران، يونس هڪ
پيڙيءَ تي چڙهي چڏيو ۽ ترسي نالي
هڪ جڳهه ڏانهن روانو ٿيو.



خُداوند خُدا سمنڊ ۾ وڌو واءُ موڪليو. وڌو طوفان آيو! ملاح
کي ٻپ هو ته شايد ٻيڙو ڀڄي ۽ ٻڏي نه وڃين.

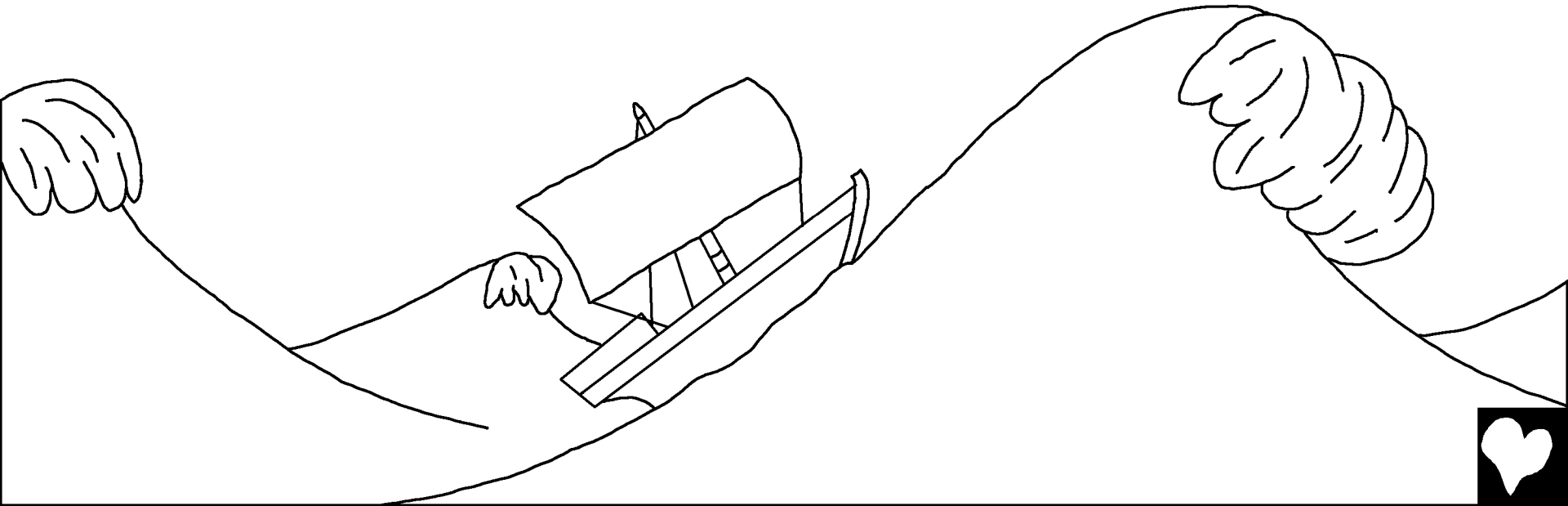

طوفان وڌيڪ خراب ۽ خراب ٿيندو ويو. خوفزده، ملاح
پنهجن ديوتائن کي دعا ڪئي ۽ پيڙيءَ جو وزن گهٽ ڪرڻ
لاءِ سمورو سامان مٿان اڇلائي ڇڏيو. پر ڪجهه به مدد نه ٿي.

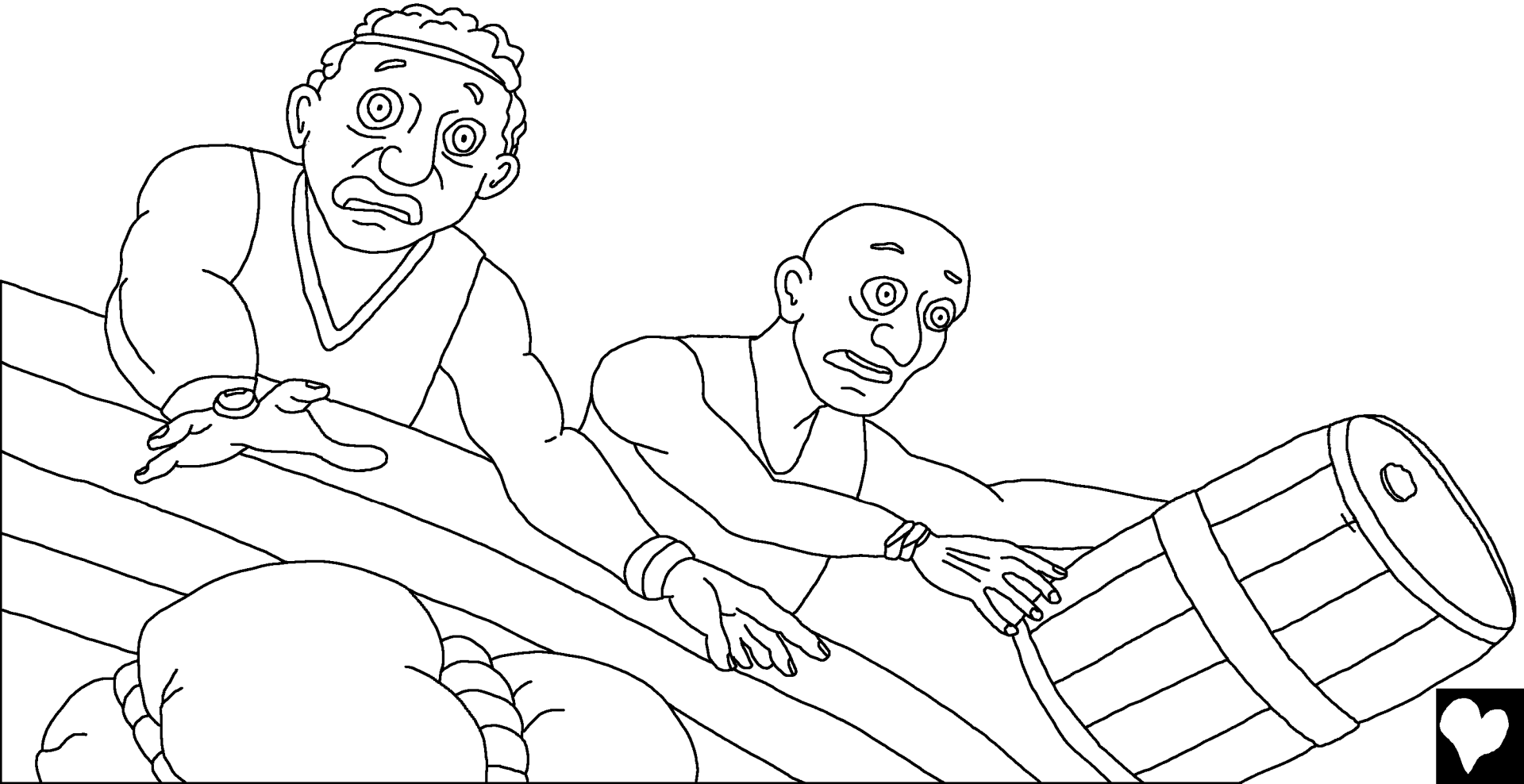

يونس پيڙيءَ تي واحد شخص هو جيڪو دعا نه گهري رهيو هو. ان جي بدران، هو پيڙيءَ جي اندر ليٽي رهيو هو، سمهڻ جو آواز. پيڙيءَ جي ڪپتان کيس ٻڌو. "سائين ڇا پيو ڪرين؟ اٿو! پنهنجي خدا کان دعا گهرو! ٿي سگهي ٿو خدا اسان جي باري ۾ سوچي، ته جيئن اسان کي تباھه نه ڪيو وڃي."

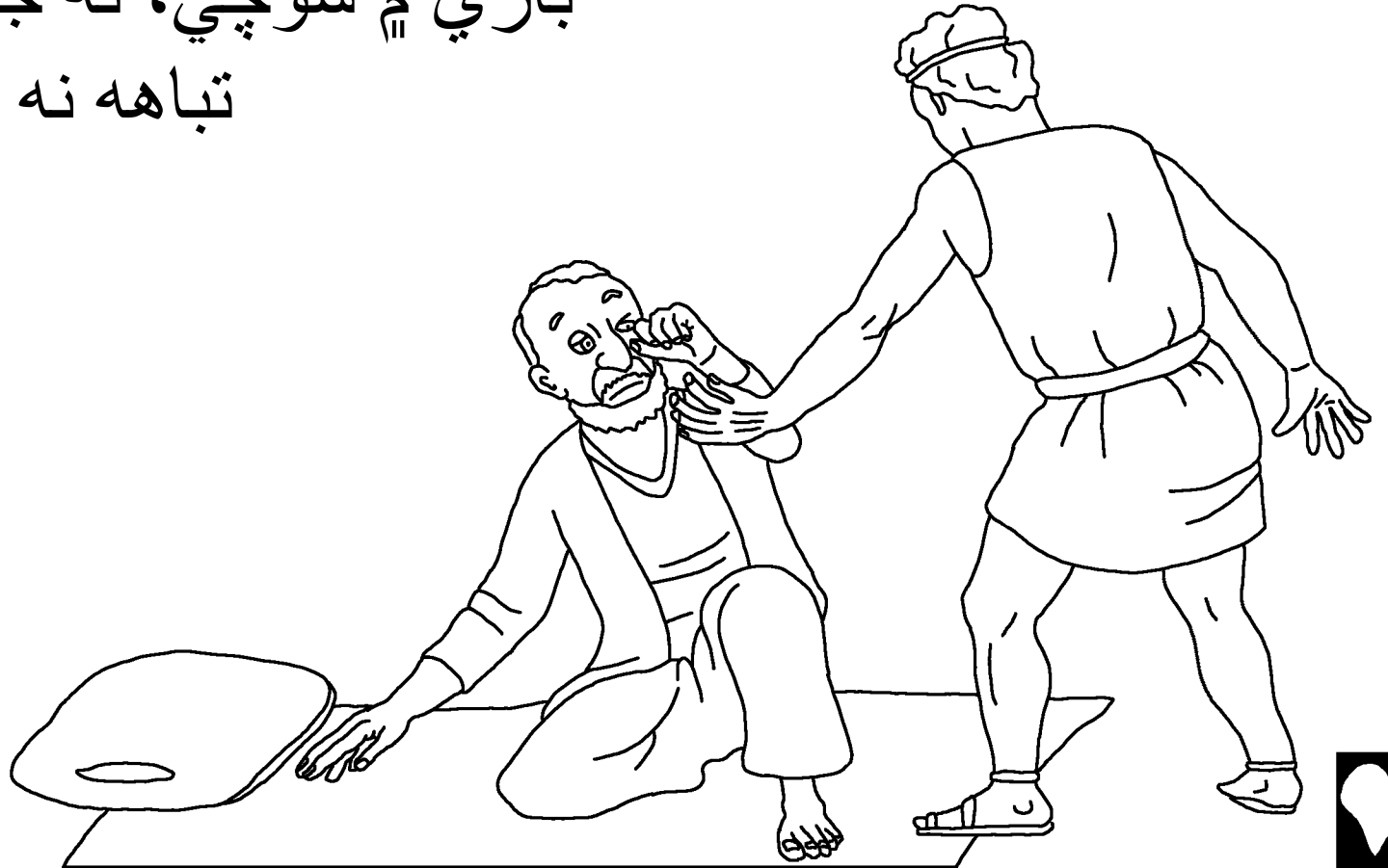

ملاح جلد ئي فيصلو ڪيو ته سندن مصيبت سان ڪجهه يونس
جو ڪو تعلق آهي. هن کين ٻڌايو ته هو خداوند کان پڇي رهيو
هو. هنن پڇيو ته "اسان کي ڇا ڪرڻ گهرجي ته جيئن سمند
اسان لاءِ آرام سان ٿئي؟" "مون کي ڪٿڻ ۽ سمند ۾ اڇلاءِ،" يونس
جواب ڏنو. "ڇاڪاڻ ته مون کي
پڪ آهي ته منهنجي ڪري هي
وڏو طوفان اوهان
تي آيو آهي."



ملاح نه پئي چاهيو

ته يونس كي پيڙيءَ تان

اچلائي. تنهن ڪري هنن

پيڙيءَ كي زمين تي آڻڻ

لاءِ ڏاڍي محنت ڪئي.

پر اهي نه ڪري

سگهيا. ڪرڻ لاءِ

بس هڪ ئي

ڪم هو!



بخشش جي دعا ڪرڻ کان پوءِ، ملاح يونس کي مٿي
ڪيو ۽ کيس پاسي تي اچائي ڇڏيو.

جيئن يونس لهرن
جي هيٺان غائب
ٿي ويو، سمنڊ

خاموش ٿي ويو ۽ واءِ مري ويو.
موسم جي اوچتو تبديلي ملاحن کي
طوفان کان وڌيڪ خوفزدہ ڪري
ڇڏيو. انهن کي ڄاڻڻ گهرجي ته

صرف خدا اهو ڪري سگهي
ٿو. خوف ۽ تعجب ۾، اهي
خداوند جي عبادت
ڪرڻ لڳا هئا.



انهيءَ وچ ۾، نافرمان
قاصد کي وڏو تعجب
ٿيو. لاچاريءَ سان
سمند جي اونهائي ۾
پڙي ويو، يونس کي
خبر هئي ته کيس پڙڻ
کان ڪا به شيءِ
بچائي نٿي سگهي. هو
به غرق ٿي وڃي ها
- پر خدا جو پيو
منصوبو هو.

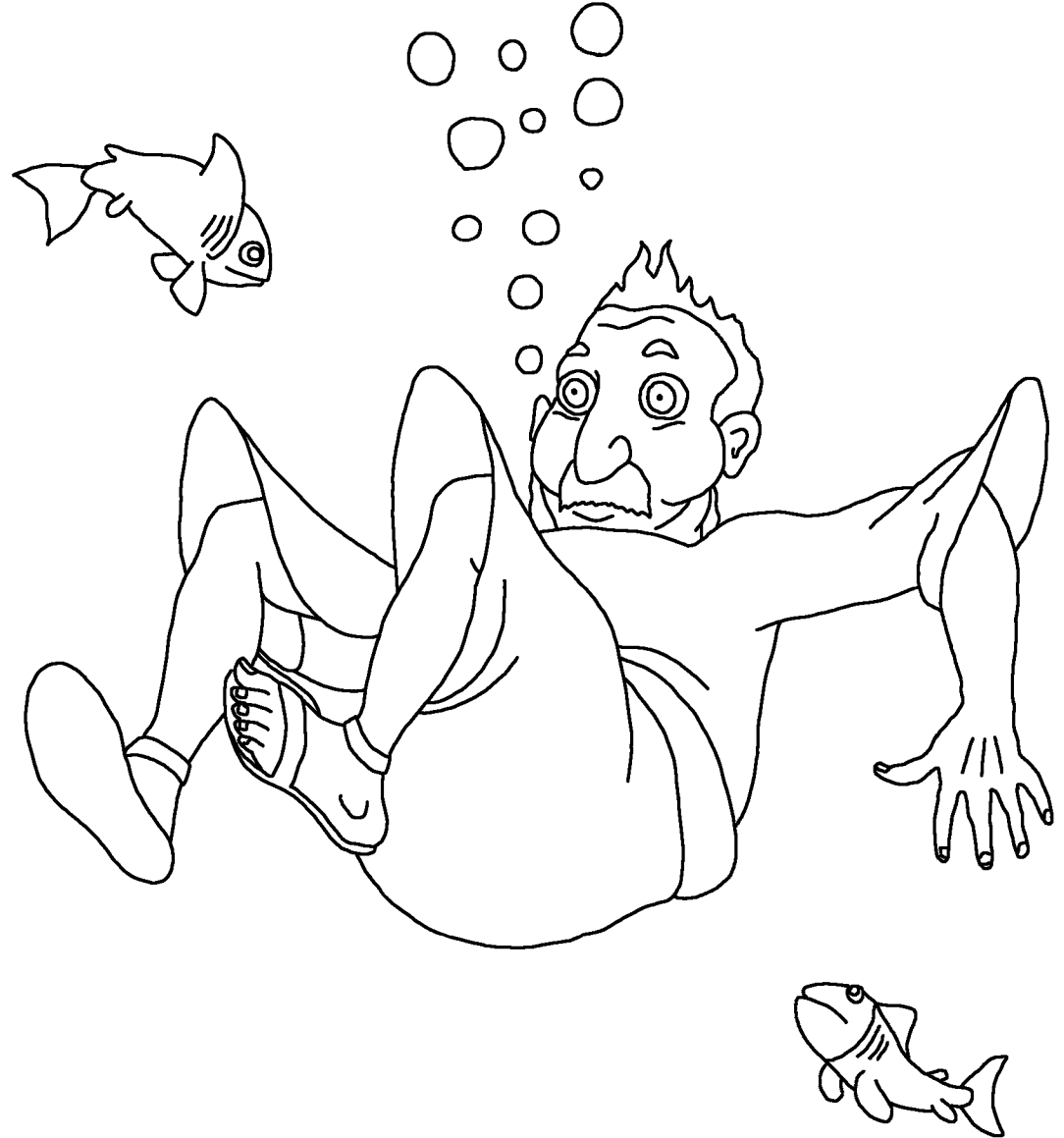

خُداوند يونس کي ننگلڻ لاءِ هڪ وڏي مڇي
تيار ڪئي هئي. مڇي صحيح وقت تي
هئي! هڪڙو گڙپ ۽ يونس سمنڊ کان ٻاهر
مڇيءَ جي پيٽ ۾ پيو. يونس مڇيءَ جي
اندر ٿي ڏينهن رهيو. هن وٽ سوچڻ ۽ دعا
ڪرڻ لاءِ گهڻو وقت هو.



ٽن ڏينهن کان پوءِ، يونس آخرڪار خداوند جي فرمانبرداري
ڪرڻ جو واعدو ڪيو. فوري طور تي، خدا مڇيءَ سان
ڳالهايو، ۽ هن يونس کي سمنڊ جي ڪناري تي الٽي ڪيو.

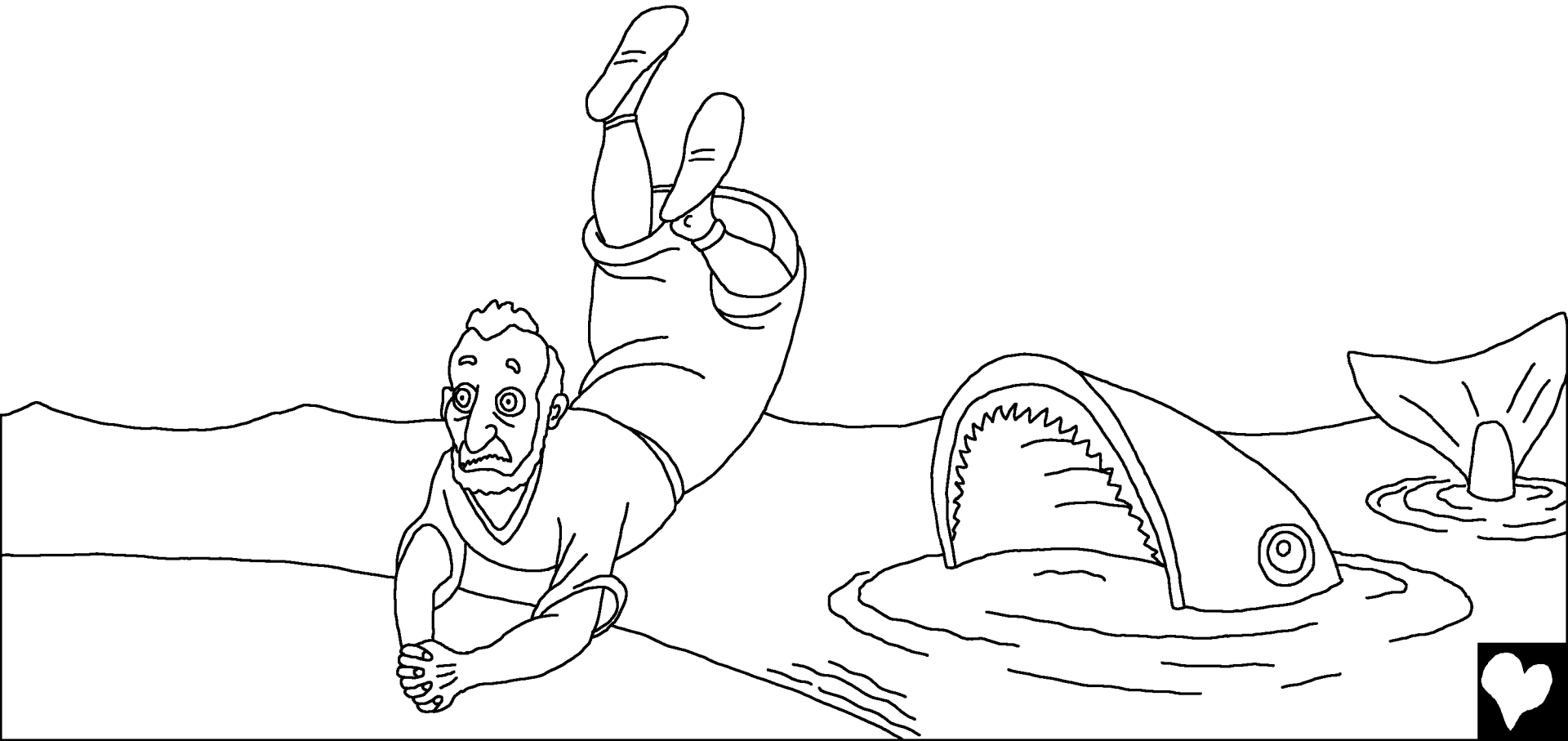

هڪ دفعو ٻيهر، خُدا يونس کي نينوا ڏانهن وڃڻ ۽ خُدا
جي ڪلام جي تبليغ ڪرڻ جو چيو. هن ڀيري، يونس
ويو! يونس شهر ۾ داخل ٿيو، رڙ ڪري چيو ته "چاليهن
ڏينهن ۾، نينوه کي ختم ڪيو ويندو".



نينوا جي ماڻهن خُدا جي ڪلام تي ايمان آندو. اهي ڪاڌ
خوراڪ کان سواءِ هليا ويا، ۽ خُدا کي ظاهر ڪرڻ لاءِ
تئل ڪپڙا پائڻ لڳا ته اهي پنهنجن گناهن لاءِ پشيمان آهن.
جيتوڻيڪ بادشاهه پاڻ کي خُدا جي اڳيان عاجز ڪيو. هو تخت

تان لٿو، تنل ڪپڙو ڍڪي خاڪ

۾ ويٺو. هن هر هڪ کي
حڪم ڏنو ته انهن جي بچڙي
طريقن ۽ تشدد کان ڦري، ۽
دعا ڪري ته خُداوند انهن

کي معاف ڪري.

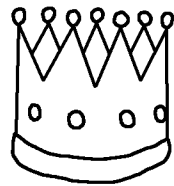

خُدا انهن کي معاف ڪيو! اهو ضرور نينوا ۾

خوشي جو هڪڙو شاندار ڏينهن هو

جڏهن ماڻهن کي

احساس ٿيو

ته خُدا انهن کي

معاف ڪيو آهي.



يونس ناراض ڇو ٿيو؟ هن خُدا کي چيو، "مون کي خبر هئي ته تون هڪ مهربان خُدا آهين، ۽ رحم ڪندڙ، غضب ۾ سست، ۽ وڏو مهربان." ٻين لفظن ۾، يونس چاڻي ٿو ته خُدا هميشه انهن کي معاف ڪري ٿو جيڪي پنهنجن

گناهن لاءِ معافي ۽ خُدا جي ڪلام جي فرمانبرداري ڪن ٿا. اهو لڳي ٿو ته يونس نينوا جي ماڻهن کي پسند نه ڪيو. هن نه ٿي چاهيو ته انهن کي معاف ڪيو وڃي

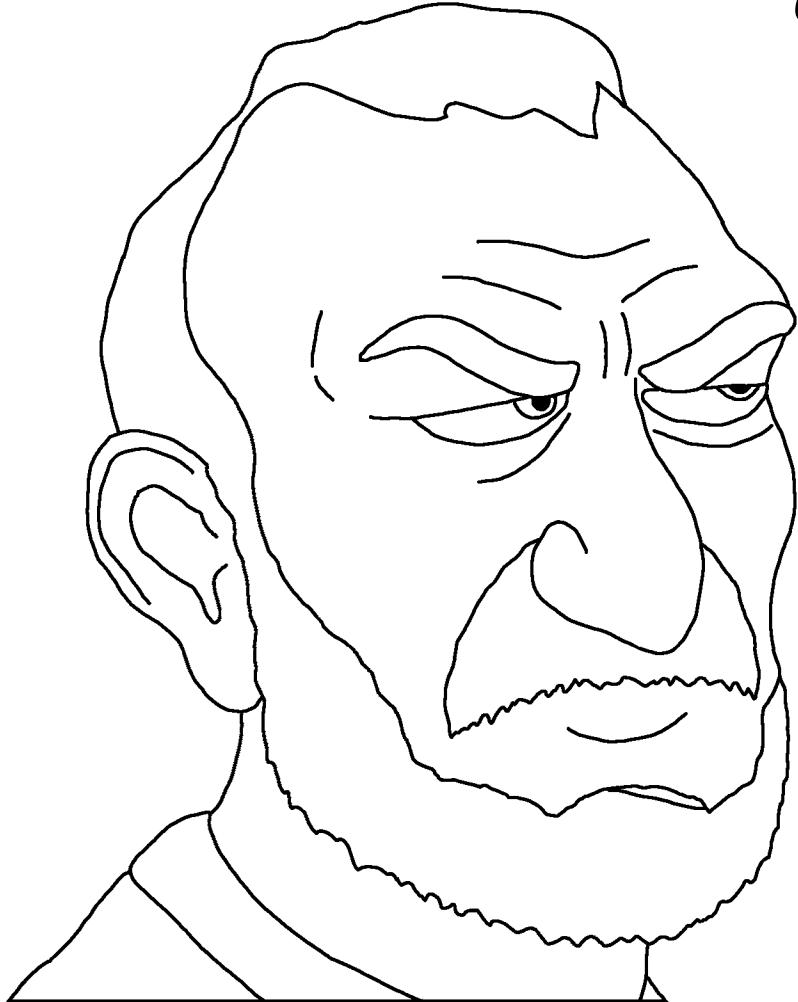

يونس خدا سان ايترو ناراض ٿيو جو هن چيو ته، "منهنجي
زندگي مون کان وڌيڪ لايو. ڇاڪاڻ ته منهنجي لاءِ زندگي کان
موت بهتر آهي."

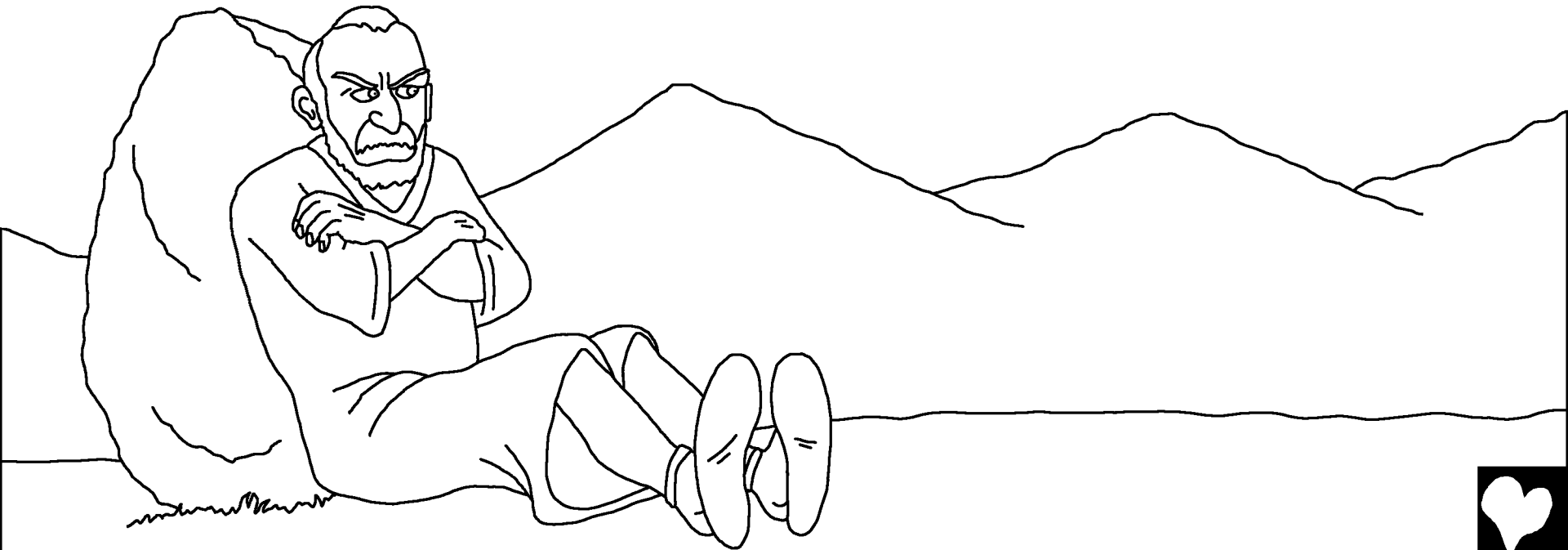
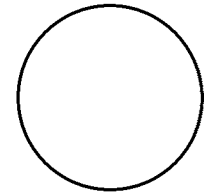

يونس شهر کان ٻاهر ويٺي، انتظار ڪرڻ لڳو ته خدا اڳتي ڇا
ڪندو. خداوند خدا هڪ ٻوٽو تيار ڪيو جيڪي وڏن پنن سان
هو. اهو تيزيءَ سان وڌيو، ۽ يونس کي سڄو ڏينهن ٽينڊر سڄ
کان محفوظ رکندو رهيو.



ٻئي ڏينهن صبح جو، خُدا هڪ ڪيڙو موڪليو، جنهن ٻوٽي
کي ماري چڙيو. ان کان پوءِ، خُداوند هڪ گرم، مضبوط واءِ
تيار ڪئي جيڪا يونس کي ساڙيو، ايترو قدر جو هن سوچيو
ته هو مري ويندو. انهن سڀني ڳالهين يونس کي اڃا وڌيڪ
ڪاوڙايو.



پوءِ خداوند يونس کي چيو ته "چا تو کي ناراض
ٿيڻ جو ڪو حق آهي؟ تو کي وڻ تي رحم آيو،
جنهن لاءِ تو ڪو محنت نه ڪي ۽ جنهن
کي نڪي تو پوکيو. اهو هڪئي رات
۾ آيو ۽ هڪئي رات ۾

مري
ويو.

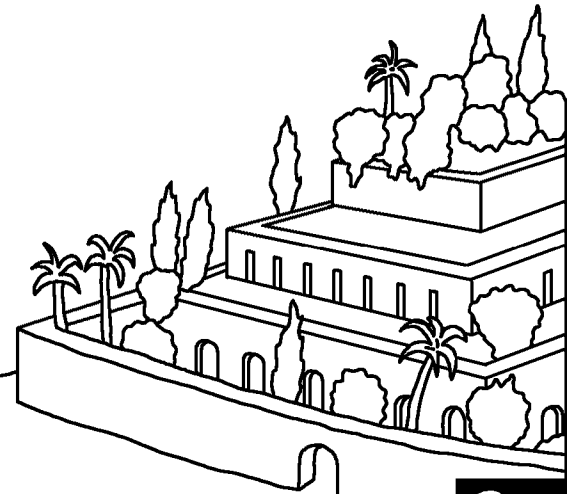
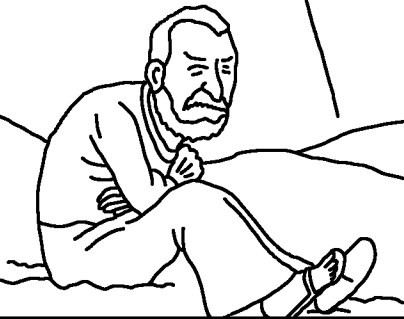

۽ ڇا منهنجي لاءِ اهو ضروري نه هو ته مان
هڪ اهڙي عظيم شهر نينوا جي باري ۾
سوچيان، جنهن ۾ هڪ لک 20 هزار
کان وڌيڪ ماڻهو آهن، جيڪي
پنهنجي ساڃي ۽ ڪاٻي

هٿ ۾ فرق نٿا
ڪري سگهن ۽
بيشمار ديور
آهن؟"

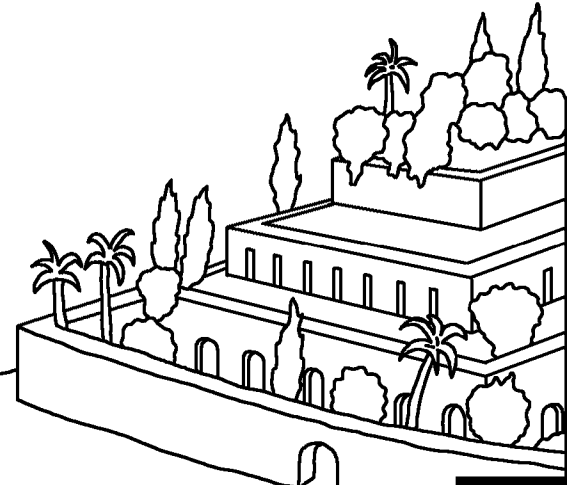
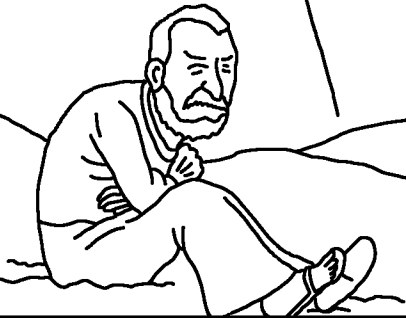

يونس ۽ وڏي مڇي

خُدا کان هڪ ڪهاڻي ۾ لفظ، بائبل، مليو آهي

يونس

"تنهنجي ڪلام جو مطالعو سوجهرو ٿوڏئي."

زبور 119: 130



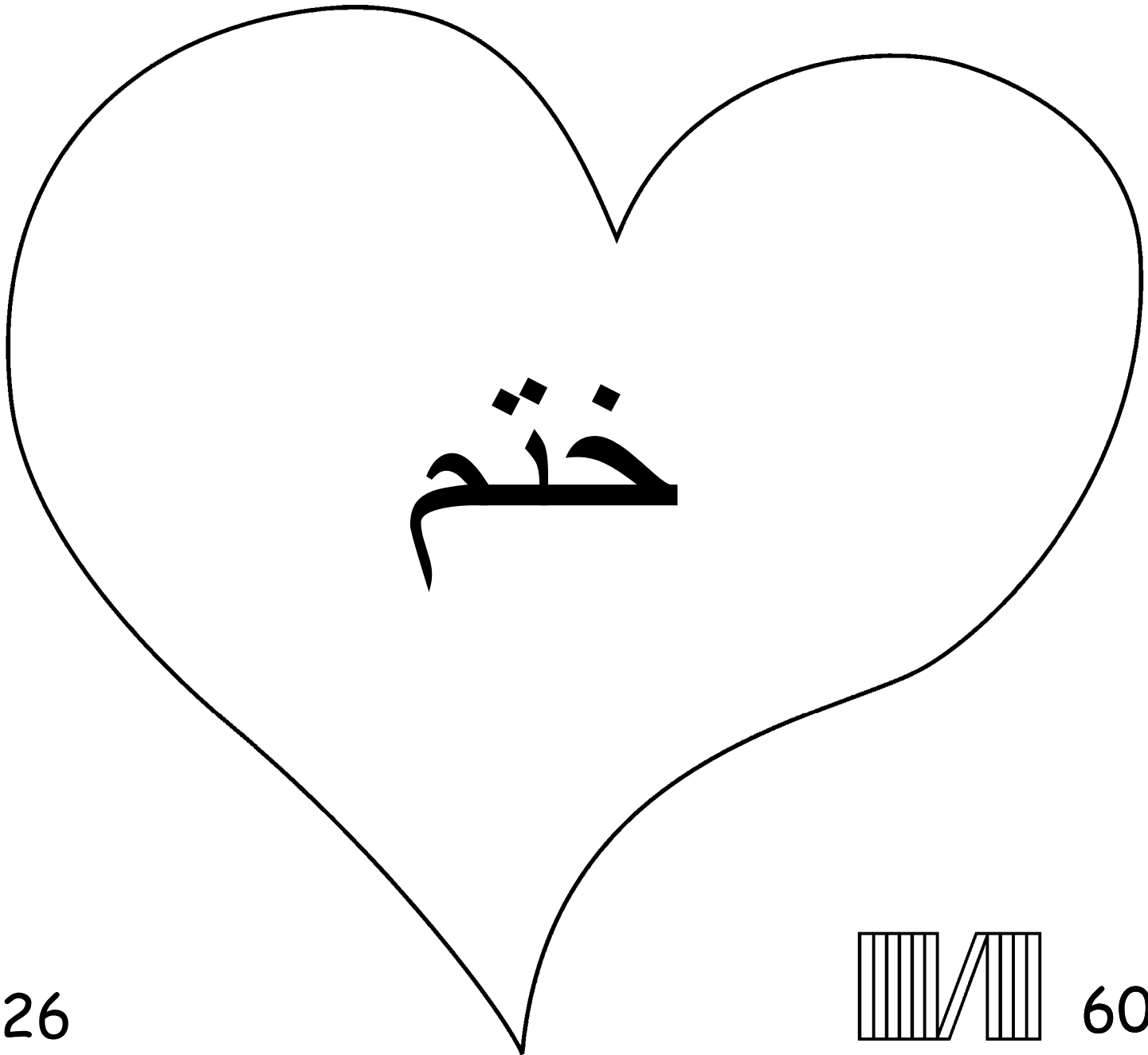

26

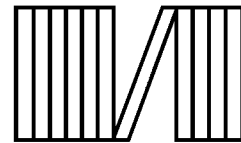

60



هيءَ ڪهاڻي اسان جي عجيب خُدا جي باري ۾ اسان کي
سيڪاريندي آهي جهين اسانکي پيدا ڪيو اهو چاهي ٿو ته کيس اسان ڄاڻون.

خُدا ڄاڻي ٿو ته اسان تمام خراب ڪم ڪيا آهن جهين ڪي اهو گناهه چئي رهيو آهي ۽
گناهه جو اجر موت آهي، پر خُدا اسان سان تمام گهڻو پيار ڪندو آهي تنهن ڪري هن
پنهجي واحد پٽ (يسوع مسيح) کي موڪليو ته اسان جي گناهن جي سزا سهي ۽ پنهنجي
جان کي صليب تي قربان ڪري ان کان پوءِ يسوع مسيح مٿن مان جيئرو ٿيو ۽ آسمان
ڏانهن هليو ويو جيڪڏهن توهان يسوع مسيح تي ايمان آڻيو ٿا ۽ انهي کان پنهنجن گناهن
جي معافي طلب ڪريو. ته هو توهان کي معاف ڪندو اوهي توهان وٽ ايندا ۽ توهان
جي اندر گڏ رهندا ۽ توهان هميشه لاءِ ساڻس زندهه رهندا.

جيڪڏهن توهان ايمان آندو ته اها سچائي آهي ته خُدا کي ٻڌايو.
پيارا يسوع مسيح مان ايمان آڻيان ٿو ته توهان خُدا آهيو ۽ منهنجي ڪري انسان بڻيو ۽
منهنجي گناهن لاءِ مري ويو ۽ هاڻي تون جيئرو آهين. منهنجي زندگي ۾ اچو ۽ منهنجا
گناهه معاف فرمايو تنهن ڪري مان اڄ کان ئي نئين زندگي حاصل ڪري هميشه
توهان سان گڏ رهان مون کي مدد ڏي ته مان توهان جي فرمانبرداري
ڪري سگهان ٿو توهان جو پٽ، ڌيءَ ٿي سگهان. آمين.

بائبل پڙهو ۽ هر روز خُدا ساڻ ڳالهايو.

