

Inihahandog ng
Bibliya Para sa mga Bata

Si Jonas at
ang Malaking
Isda



Isinulat ni: Edward Hughes
Inilarawan ni: Jonathan Hay; Alastair P.
Ibinagay ni: Mary-Anne S.
Isinalin ni: Christine Cornejo
Inilimbag at ipinamamahagi
ng Bible for Children
www.M1914.org

BFC
PO Box 3
Winnipeg, MB R3C 2G1
Canada

©2026 Bible for Children, Inc.

Pahintulot: Ang materyal na ito ay maaaring makopya o malimbag,
ngunit hindi maaaring ipagbili.



Maraming taon na ang nakalipas,
may isang tao na pinangalanang
Jonas na nakatira sa lupain
ng Israel.



Isang araw, sinabi ng Diyos sa kanya na pumunta sa Nineve, ang pinakamalaki at pinaka-malakas na lungsod sa mundo. Kailangan bigyang babala ni Jonah ang lahat ng mga tao doon na alam ng Diyos ang kanilang mga kasalanan.

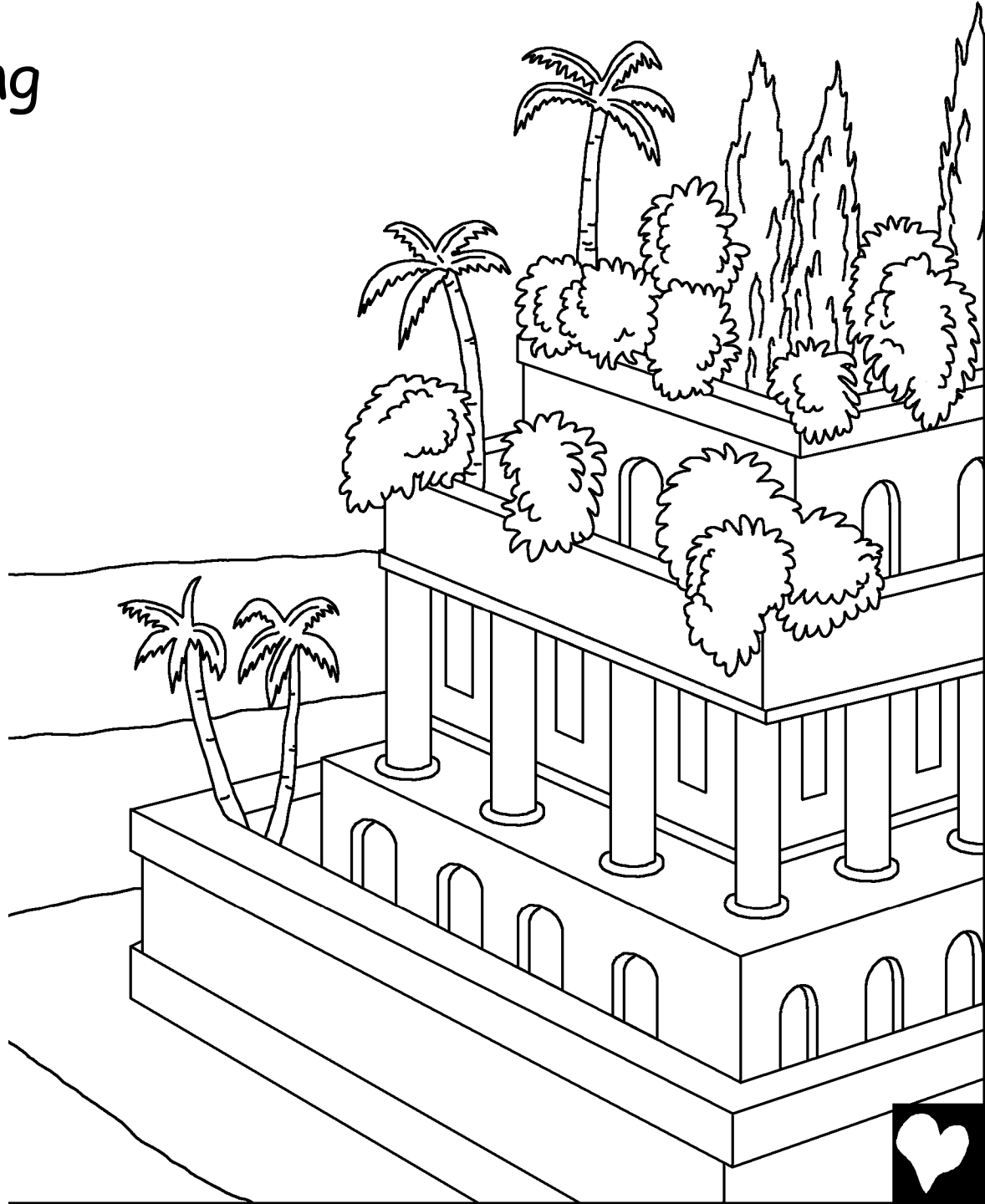

Hindi sumunod si Jonas sa Diyos!
Sa halip na magpunta sa Nineve,
si Jonas ay sumakay sa isang
barko patungo sa kabilang
direksyon, sa isang lugar na
tinatawag na Tarshish.



Nagpadala ang Diyos ng malakas na hangin sa dagat.
Nagkaroon ng isang malaking bagyo! Natakot ang
mga marino na masira ang barko at ito ay lumubog.

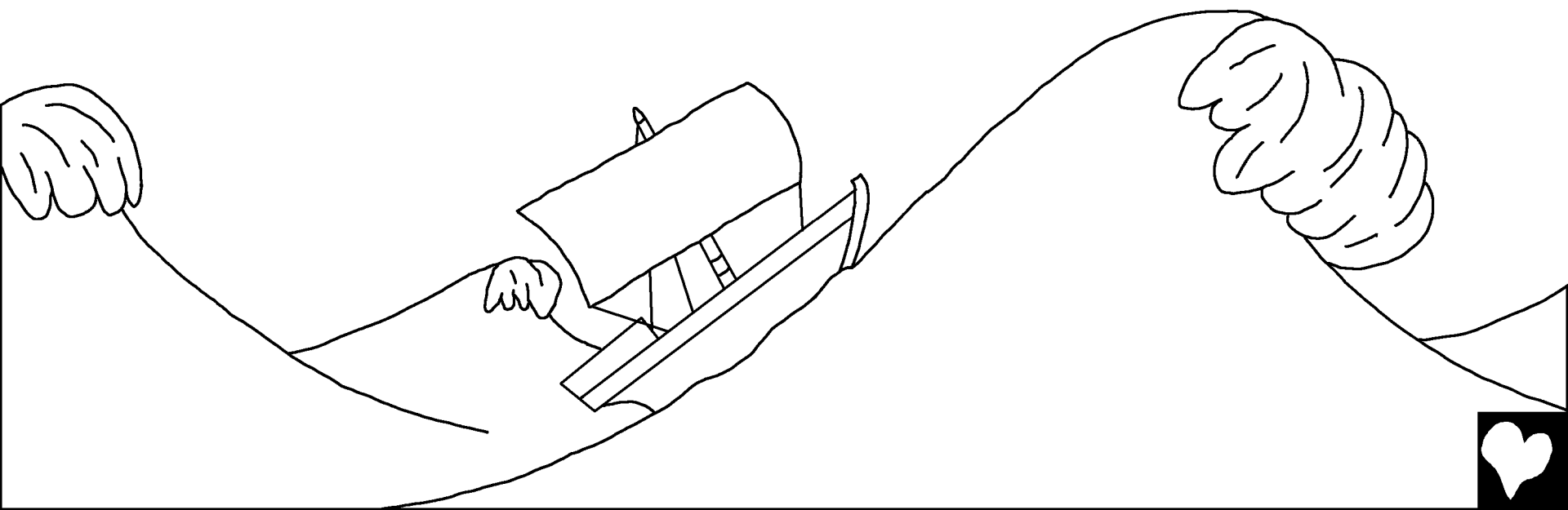

Lumakas ng lumakas ang bagyo. Ang mga marino ay humingi ng tulong sa kani-kanilang diyos. Nagtapon din sila ng mga karga upang gumaan ang barko. Ngunit walang nakatulong.

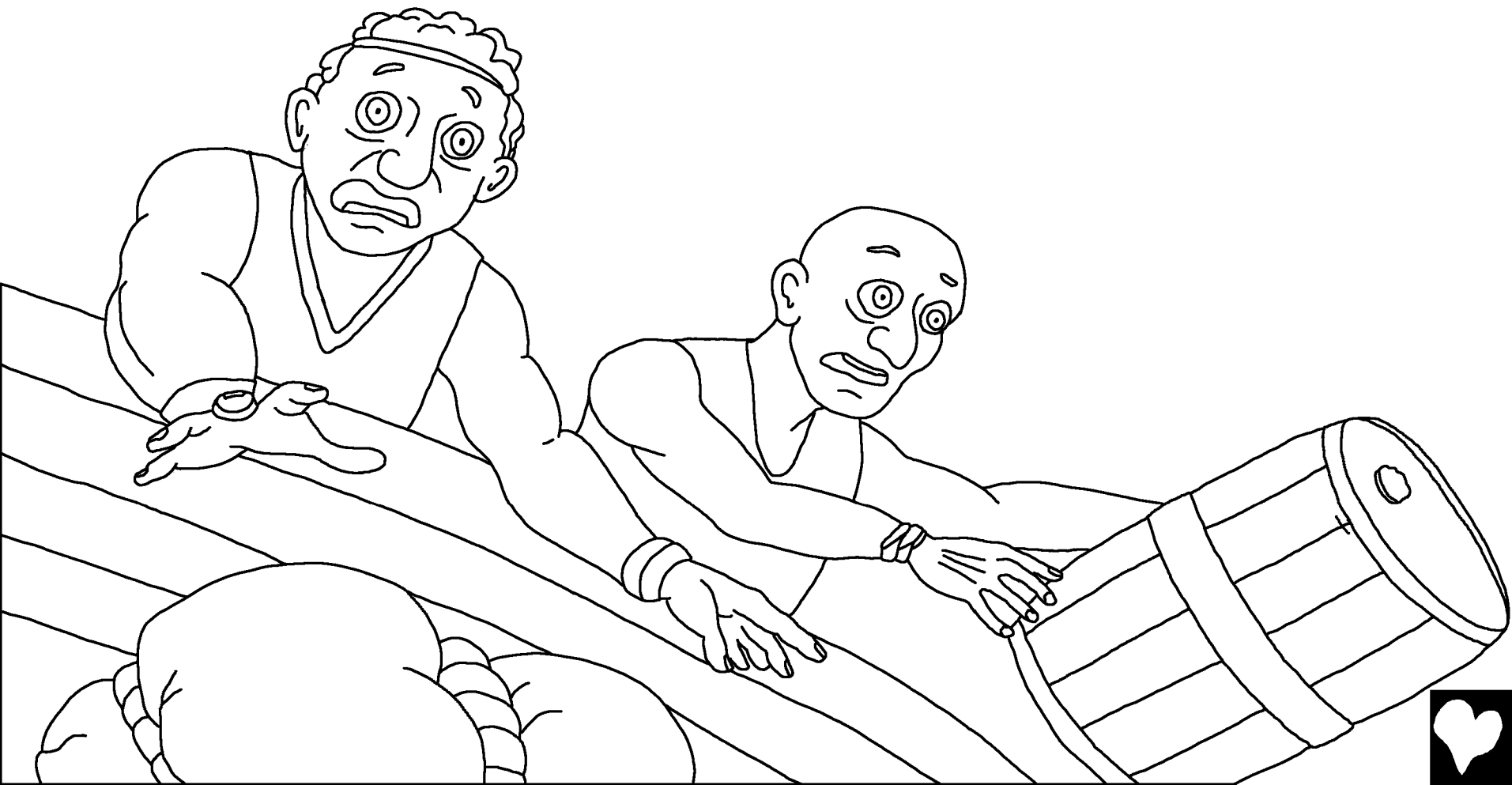

Si Jonas lang ang taong nasa barko na hindi nananalangin. Sa halip, siya ay natutulog. Nakita siya ng kapitan ng barko. "Anong ginagawa mo at natutulog ka? Tumayo ka! Manalangin ka sa iyong Diyos. Maaring maiisip tayo ng iyong Diyos, at tayo ay hindi mamatay."

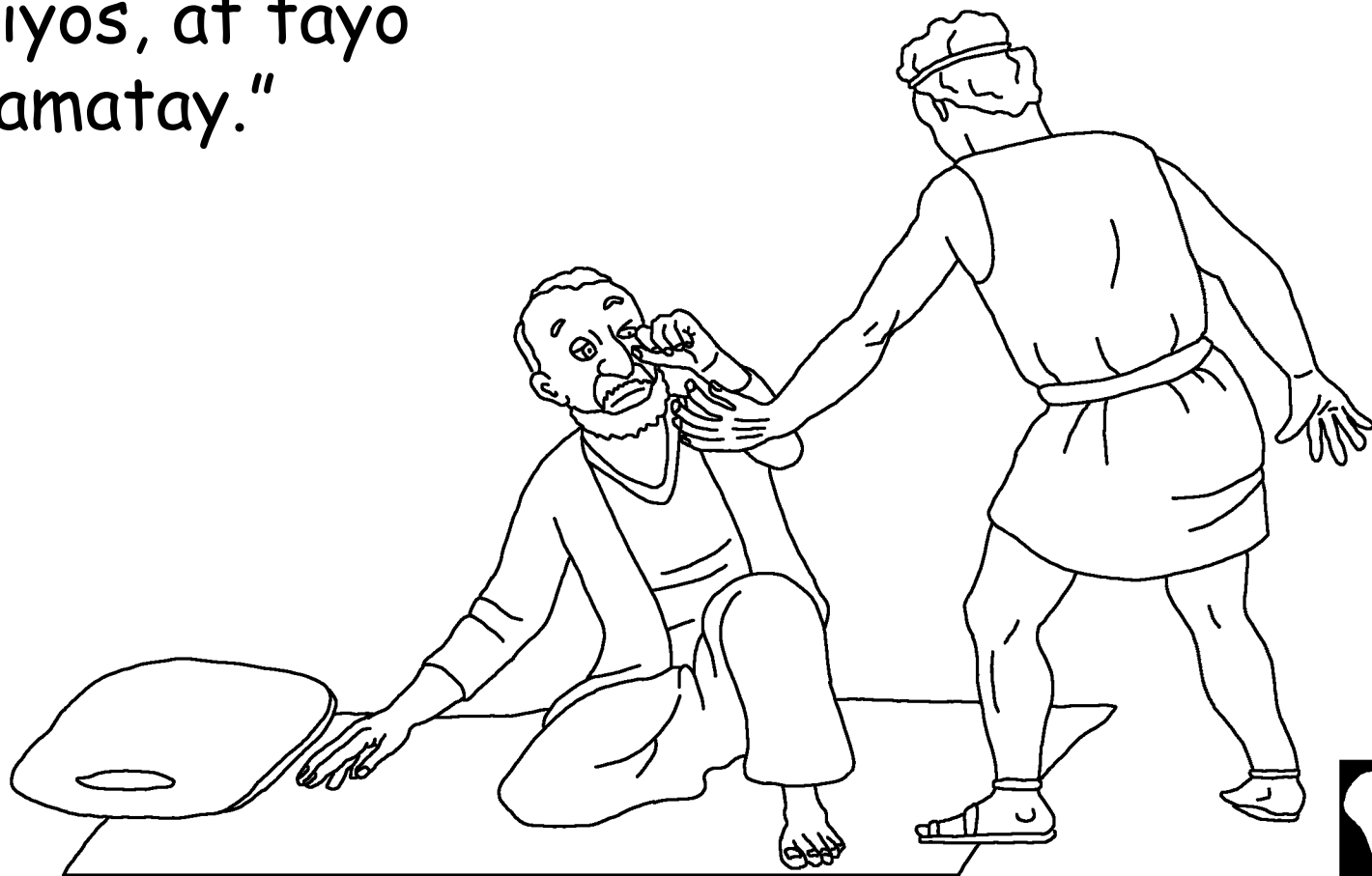

Ang mga marino ay nagpasya na ang kanilang problema ay may kagagawan kay Jonas. Sinabi ni Jonas na tinakasan niya ang Diyos. Sila ay nagtanong, "Ano ang dapat naming gawin sa iyo upang ang dagat ay maging payapa?" "Ihagis ninyo ako sa dagat at papayapa ito. Alam kong ako ang dahilan kaya nagkaroon ng ganito kalakas na bagyo," sagot nit Jonas.



Hindi nais ng mga
marino na itapon si
Jonah sa tubig, kaya't
pinilit nila na itabi
ang barko. Ngunit
ito ay hindi nila
magawa. Mayroon
silang isa lamang
bagay na dapat
gawin!

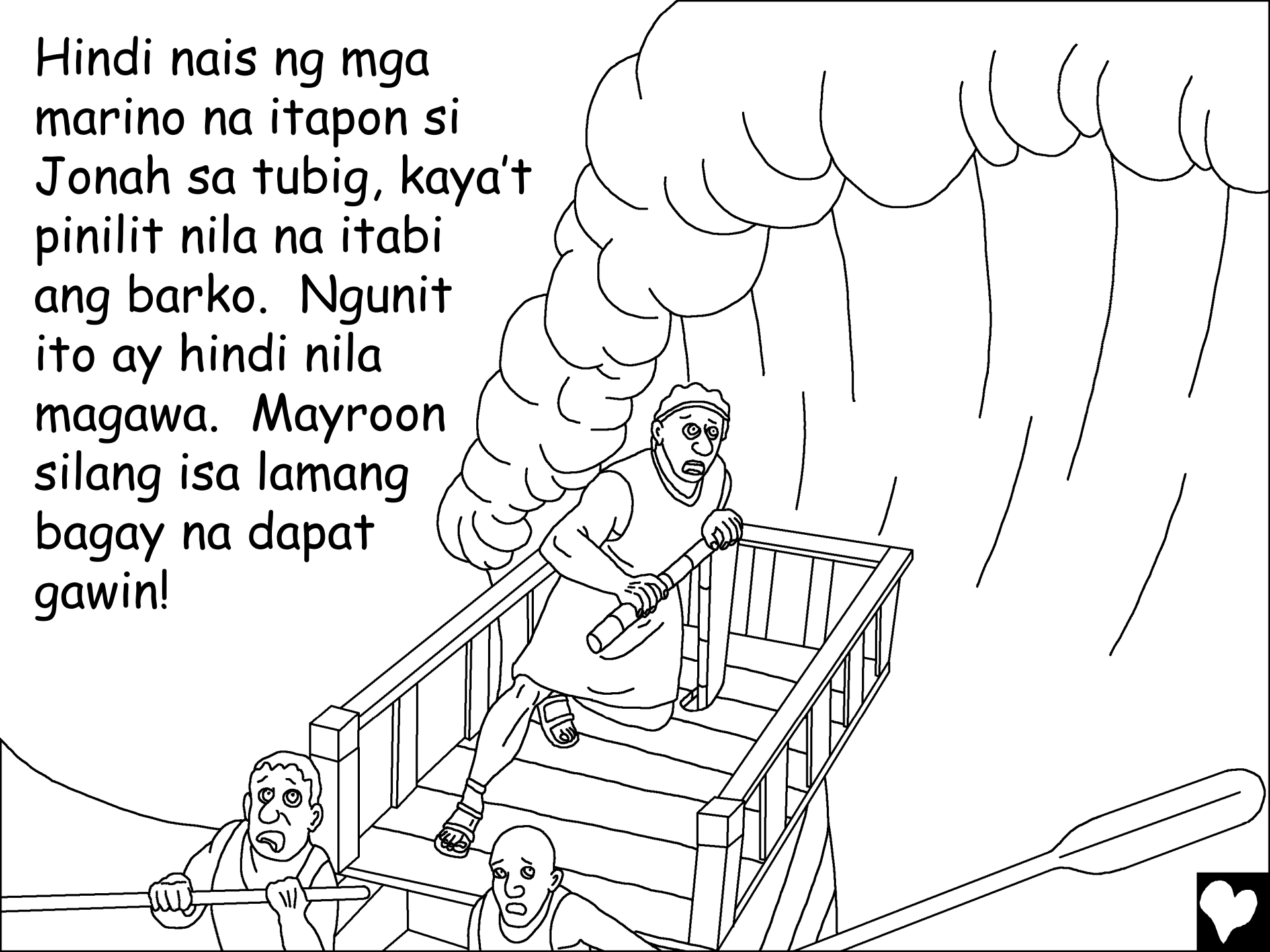

Pagkatapos manalangin ng kapatawaran, hinagis ng mga marino si Jonas sa dagat.

Nang maglaho sa alon si Jonah, ang dagat ay muling naging payapa. Mas natakot ang mga marino sa biglang pagbago ng panahon, kaysa sa nakaraang bagyo. Naisip nila na Diyos lamang ang makakagawa nito. Sa takot at paghanga, nanampalataya ang mga marino sa Diyos.

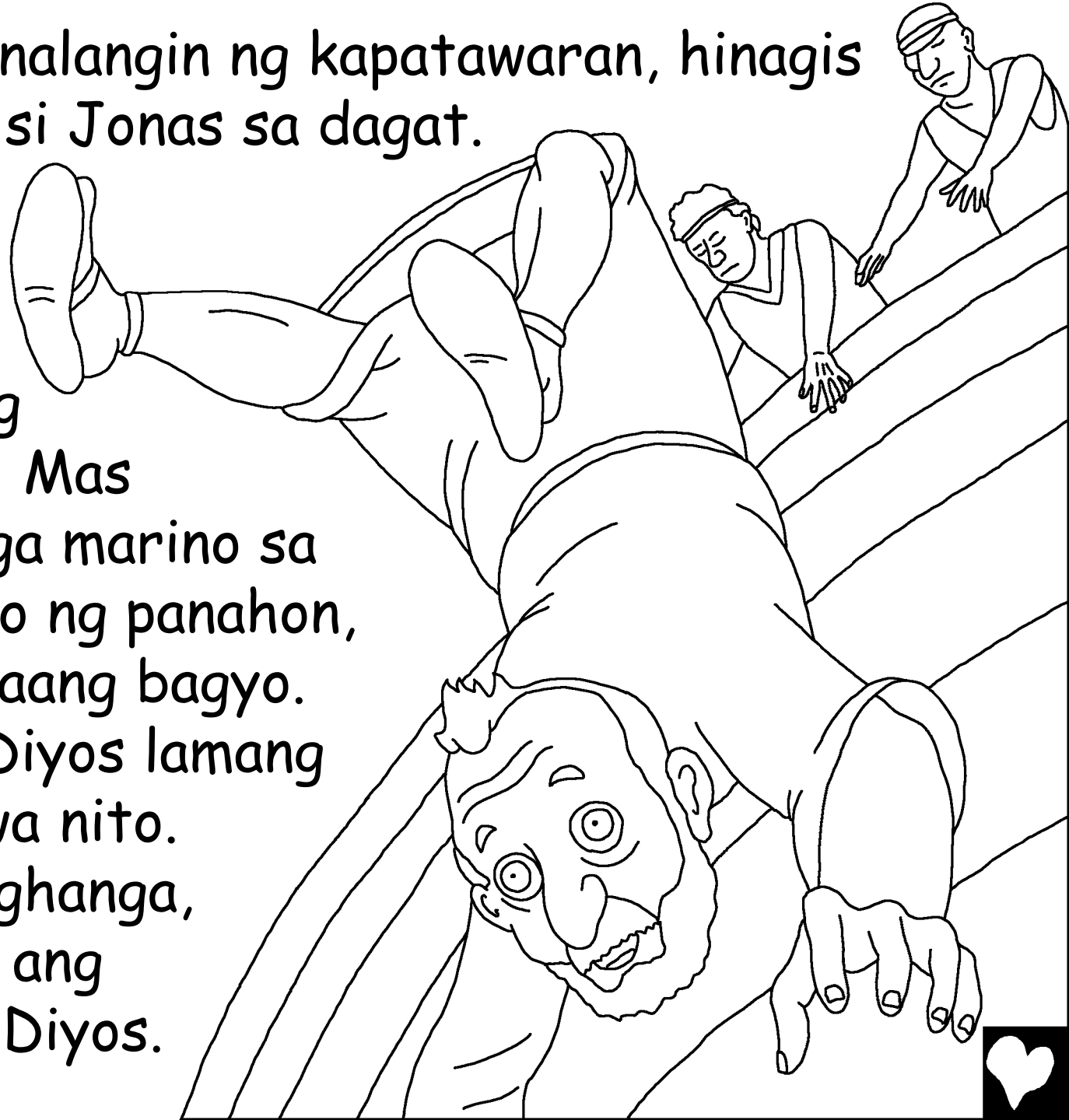

Samantala, may isang pangyayari na hindi aakalain ng mensahero na matigas ang ulo. Nang lumulubog si Jonas sa kalaliman ng dagat, alam niyang wala ng makakatulong sa kanya. Maaring siya ay malunod, ngunit may ibang plano ang Diyos.

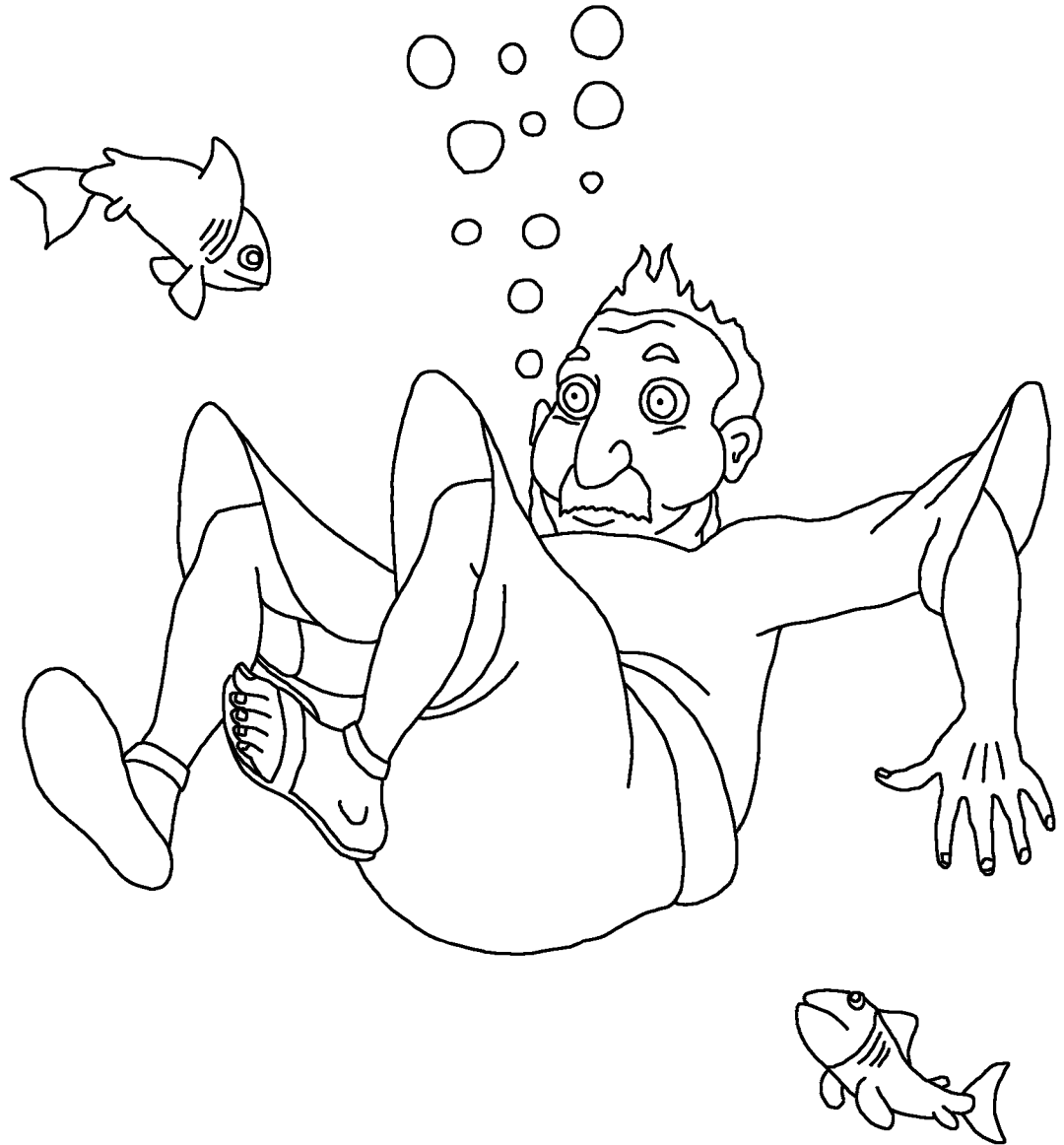

Ang Diyos ay naghanda ng isang malaking isda na lulunuk kay Jonas. At ang isda ay nasa tamang oras! Sa isang lunok ay napunta si Jonas sa tiyan ng isda. Siya ay nanatili doon ng tatlong araw. Nagkaroon siya ng maraming oras upang mag-isip at manalangin.

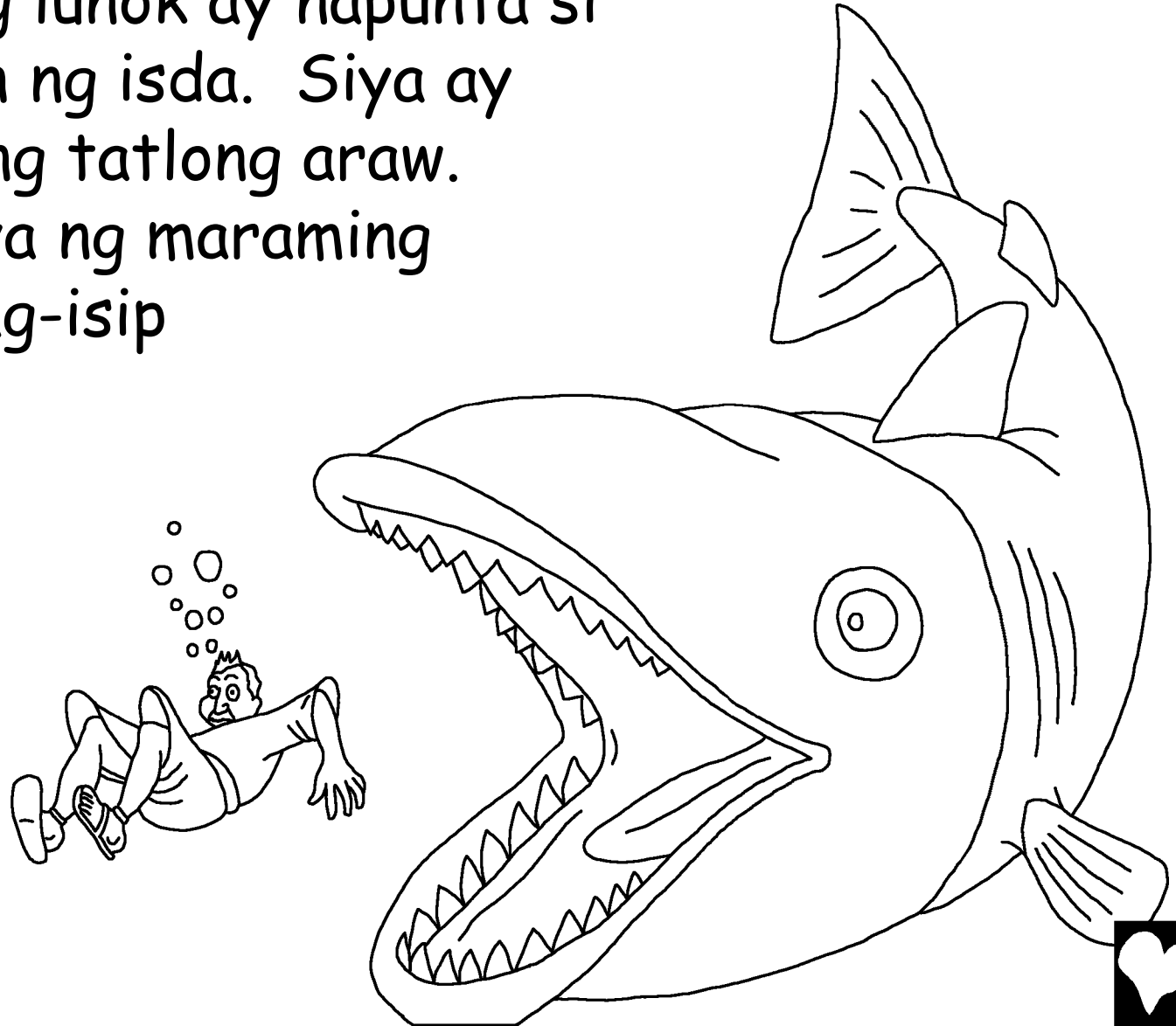

Pagkatapos ng tatlong araw, sa wakas ay nangako si Jonas na siya ay susunod sa Diyos. Inutusan ng Diyos ang isda na iluwal si Jonas sa dalampasigan.

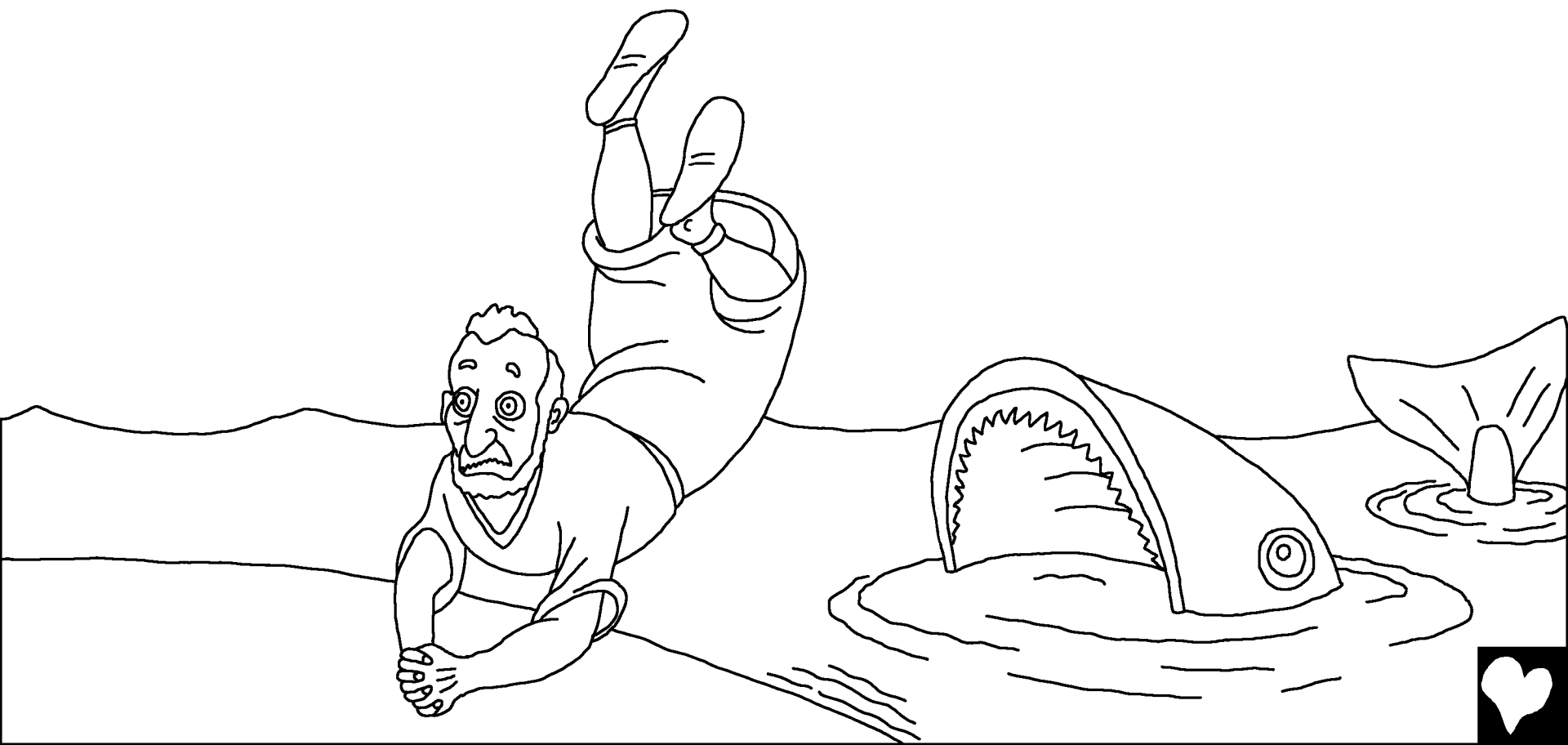

Muli, sinabi ng Diyos kay Jonas na pumunta sa Nineve at mangaral ng Salita ng Diyos. At ngayon, si Jonas ay nagpunta na! Dumating siya sa lungsod at sumisigaw, "Sa apatnapu't araw, ang Nineve ay magugunaw."



Ang mga tao ng Nineve ay naniwala sa salita ng Diyos. Nag-ayuno silang lahat at nagdamit ng panluksa bilang tanda ng lubos na pagsisisi sa kanilang mga kasalanan. Kahit ang hari ay bumaba sa kanyang trono, naghubad ng balabal, nagdamit ng panluksa at naupo sa abo.

Iniutos din ng hari na ang lahat ay tumalikod sa kasalanan at manalangin sa

Diyos para sa kapatawaran.

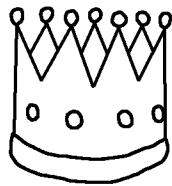

At pinatawad ng Diyos ang mga tao ng Nineve.
Naging isang araw ng kasiyahan ng malaman ng
mga tao na sila ay
napatawad ng Diyos.
Ngunit isang
tao ang galit.
Si Jonas.



Bakit galit si Jonas? Sinabi niya sa Diyos, "Alam kong kayo ay Diyos na mahabagin at mapagmahal, hindi madaling magalit at wagas ang pag-ibig." Sa madaling salita, alam ni Jonas na magpapatawad

ang Diyos sa sinumang hihingi ng tawad at muling susunod sa Salita ng Diyos. Maaring hindi gusto ni Jonas ang mga tao sa Nineve kaya't ayaw niya silang mapatawad.

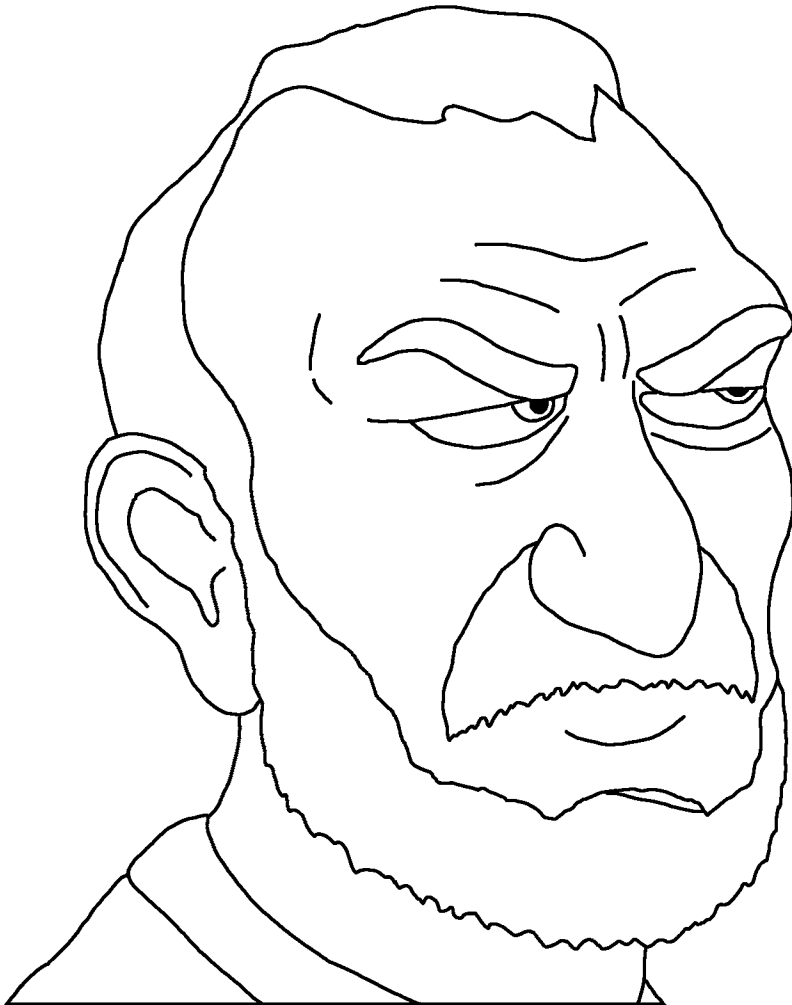

Si Jonas ay galit na galit kaya't sinabi sa Diyos,
"Kunin mo na ang aking buhay. Mas gugustuhin ko
pang mamatay kaysa mabuhay."



Si Jonas ay pumunta sa labas ng lungsod at naupo.
Siya ay naghintay sa susunod na gagawin ng Diyos.
Pinatubo ng Diyos sa may tabi ni Jonas ang isang
malagong halaman na nagbibigay ng lilim sa kanya.



Ngunit kinabukasan, ang halaman ay ipinasira ng Diyos sa isang uod at ito'y namatay. Sumikat nang matindi ang araw at umihip ang nakakapasong hangin; halos mahilo si Jonah sa tindi ng init. Kaya't lalong nagalit si Jonas.



Sinabi ng Diyos, "Dapat ka bang magalit dahil sa nangyari sa halaman? Tumubo ang halamang iyon at lumago sa loob ng magdamag, at namatay kinabukasan.



Naawa ka sa halaman, kahit wala kang hirap sa paglago nito. Ako pa kaya ang hindi malulungkot sa kalagayan ng Nineve? Ito'y isang malaking lunsod na tinitirhan ng mahigit na

120,000 na katao?"

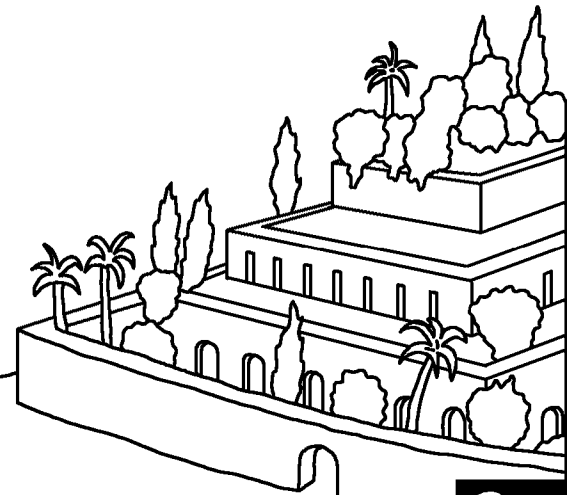
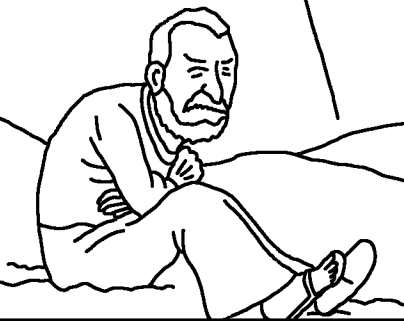

Si Jonas at ang Malaking Isda

isang kuwentong nanggagaling sa
Salita ng Diyos, ang Bibliya,

makikita sa

Jonas

"Ang bukas ng iyong mga Salita ay
nagbibigay ng liwanag." Mga Awit 119:130



Ang Wakas



26

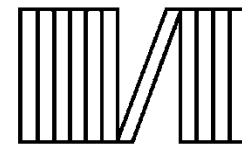

60



Sinasabi sa kuwentong ito mula sa Bibliya ang tungkol sa ating kahanga-hangang Diyos na Siyang lumikha sa atin at nais Niya na makilala natin Siya.

Alam ng Diyos na tayo'y nakagawa ng masasamang bagay na tinatawag Niyang kasalanan. Ang parusa sa kasalanan ay kamatayan ngunit lubos ang pagmamahal ng Diyos sa atin kaya't ipinadala Niya ang Kanyang Anak na si Hesus na Siyang napako at namatay sa Krus upang pagbayaran ang ating mga kasalanan.

Subalit hindi nanatiling patay si Hesus. Nabuhay Siyang muli at bumalik sa langit! Kung mananampalataya ka kay Hesus at hihingi ng kapatawaran sa iyong mga kasalanan, papatawarin ka Niya. Siya ay darating at mananahan sa iyong buhay magpakailanman.

Kung ibig mong maligtas at mapatawad sa iyong kasalanan, narito ang isang panalangin na maaari mong tularan:

"Mahal kong Diyos, naniniwala po ako na si Hesus ay namatay para sa akin, ngunit Siya ay nabuhay muli. Tinatanggap ko po kayo sa aking buhay at patawarin Ninyo po ako sa aking mga kasalanan upang ako'y magkaroon ngayon ng bagong buhay, at sa isang araw ay makasama Kayo magpakailanman. Tulungan po Ninyo akong mamuhay bilang Inyong anak. Amen."

Basahin ang Bibliya at manalangin sa Diyos araw-araw! Juan 3:16

