

குழந்தைகளுக்கு வேதாகமம்  
வழங்குபவர்

சாமுவேல்  
தேவனின்  
சிறுவனான  
வேலைக்காரன்



எழுதியவர்: Edward Hughes

சித்தரிப்பவர்: Janie Forest; Alastair Paterson

தழுவியவர்: Lyn Doerksen

மொழிபெயர்ப்பாளர்: Rev. Dr. Dasan Jeyaraj

உருவாக்குபவர்: Bible for Children  
[www.M1914.org](http://www.M1914.org)

©2022 Bible for Children, Inc.

உரிமம்: இந்த கதையை நகலெடுக்கவோ, அச்சிடவோ அனுமதி  
உண்டு ஆனால் இதை விற்பதற்கு அனுமதி இல்லை.



எல்க்கானா, என்ற நல்ல மனிதனுக்கு,  
விவாகம் பண்ணப்பட்ட அன்னாள், ஒரு நல்ல பெண்,  
அவர்கள் இருவரும் தேவனை வழிபட்டதுமல்லாமல்,  
மற்றவர்களுக்கும் இரக்கம் காண்பித்தார்கள். ஆனால்

அன்னாளின் வாழ்க்கையில்  
சில குறைபாடு இருந்தது.  
அவள் ஒரு குழந்தை பெற  
ஆசைப்பட்டாள். ஓ! ஒரு  
குழந்தைக்காக எவ்வளவு

ஆசைப்பட்டாள்!

அவள் காத்திருந்து  
ஜெபித்தாள் மற்றும்  
எதிர்பார்ப்புடன்

அதிகமாக காத்திருந்தாள்.

ஆனால் குழந்தை  
வரவில்லை.

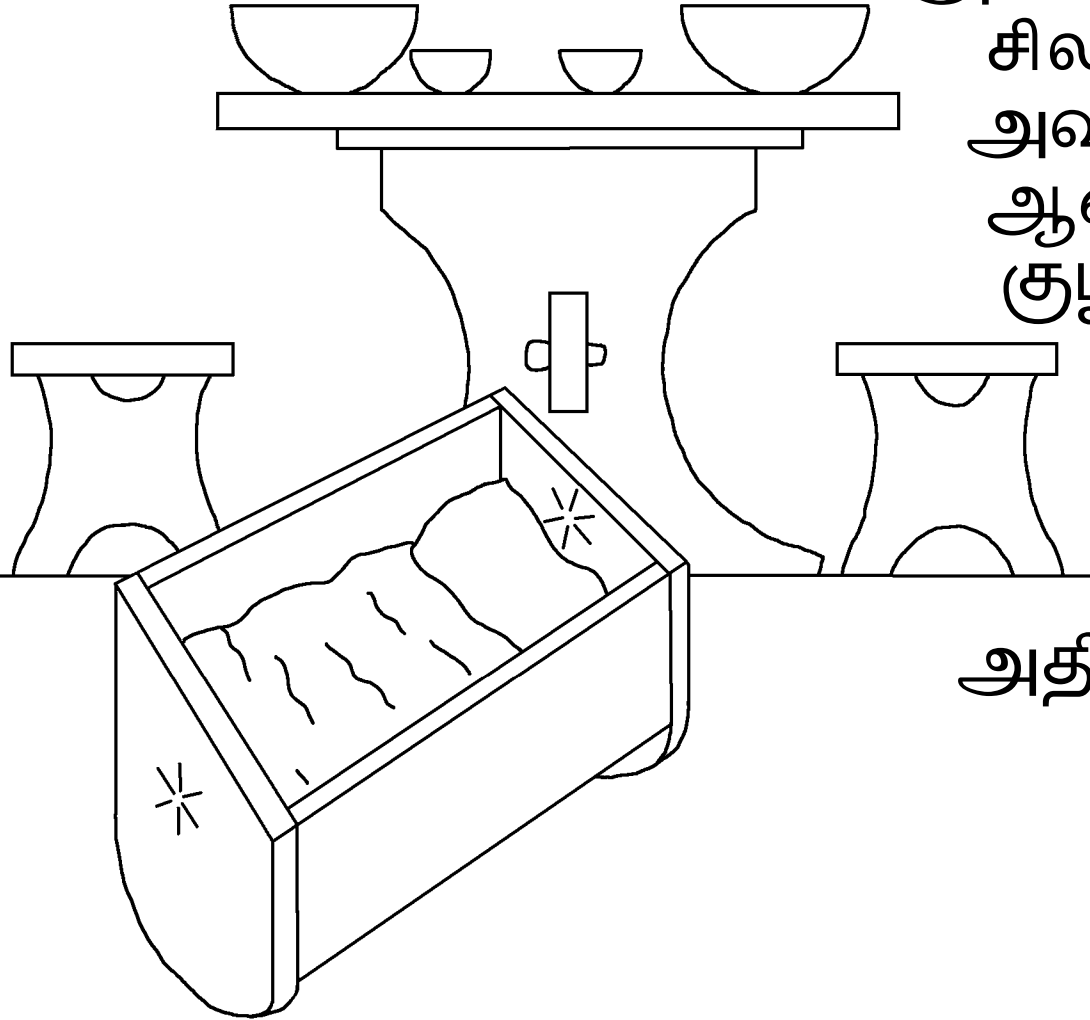



ஒவ்வொரு  
வருடமும், தேவனுடைய  
ஆசரிப்புக்கூடாரத்திற்கு  
வழிபடச்சென்றாள். ஒரு  
வருடம், தனக்கு ஒரு  
குழந்தையைக் கொடுத்தால்  
அவனை தேவனுடைய  
ஊழியக்காரனாக நிரந்தரமாக  
கொடுத்துவிடுவதாக  
தேவனிடம் வாக்குத்தத்தம்  
பண்ணினாள்.



அன்னாள் ஜெபிப்பதை  
வயதான ஆசாரியனான  
ஏலி பார்த்தான்.  
அன்னாளின் உதடு  
மாத்திரம் அசைந்தது  
ஆனால் சத்தம்  
வராததால், அவள் குடித்து  
வெறித்திருக்கிறாள்  
என்று அவன்  
நினைத்தான்.  
ஏலி அவளை  
திட்டினான்.





ஆனால்  
அன்னாளோ  
தனக்கு குழந்தை  
வேண்டி விண்ணப்பம்  
பண்ணுவதையும்,  
அவள் செய்த  
பொருத்தனையையும்  
ஏலியிடம் சொன்னாள்.  
"சமாதானத்துடனே போ",  
என்று ஏலி பதிலளித்தான்.  
"நீ இஸ்ரவேலின்  
தேவனிடத்தில் கேட்ட உன்  
விண்ணப்பத்தின்படி அவர்  
உனக்கு கட்டளையிடுவாராக."  
ஏலியின் வார்த்தைகள்  
அன்னாளுக்கு  
நம்பிக்கையை  
கொடுத்தது.



கூடிய சீக்கிரத்தில் அன்னாளின் இருதயத்தில் சந்தோஷம் நிறைந்தது. "தேவன் அவளை நினைத்தருளினார்." மற்றும் அவளுடைய விண்ணப்பத்தை கேட்டார். அவளுக்கும், எல்க்கானாவுக்கும் பிறந்த அழகான குழந்தைக்கு சாமுவேல் என்று பெயரிட்டார்கள். ("சாமுவேலின் அர்த்தம்: தேவனால் கேட்கப்பட்டது"). ஆனால்

அன்னாள் தேவனையும்  
அவருக்கு கொடுத்த  
வாக்குத்தத்தையும்  
நினைவு கூறுவாளா?

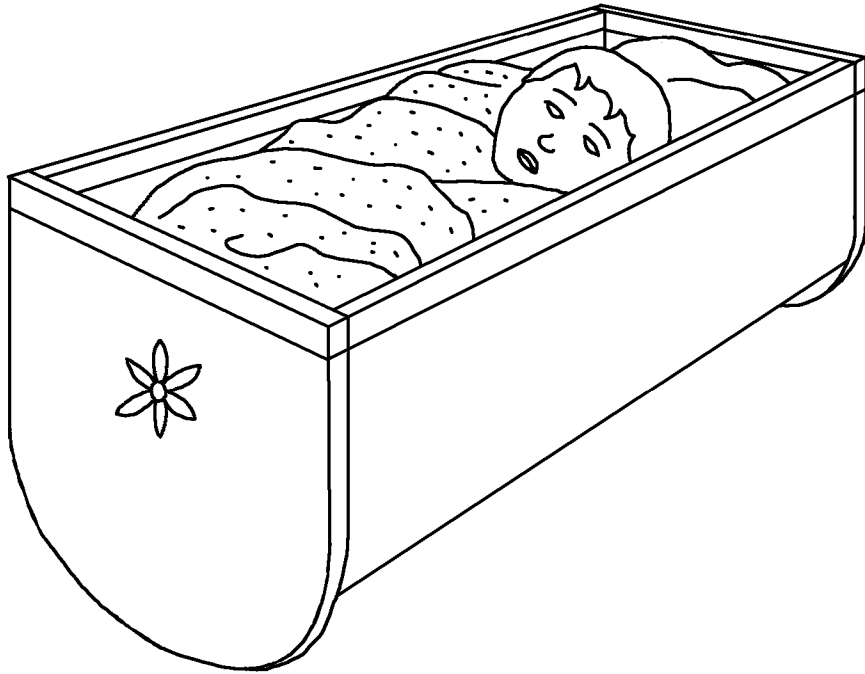



அன்னாள் ஒவ்வொரு  
வருடமும் ஆசரிப்புக்  
கூடாரத்திற்குப்  
போவதை  
நிறுத்திவிட்டாள். அவள்  
தேவனுக்கு கொடுத்த  
வாக்குத்தத்தை  
உடைத்து போட்டாளா?  
இல்லை, தேவனுடைய  
ஆசரிப்புக் கூடாரத்தில்  
தங்குவதற்கும், ஏலிக்கு  
தேவனுடைய  
ஊழியத்திலே உதவி  
செய்வதற்கும் சாமுவேல் பருவம்  
தேறிவரக் காத்திருந்தாள். பின்பு  
ஆசரிப்புக் கூடாரத்திற்கு  
அவனைக் கொண்டு வந்தாள்.





தேவன் அன்னாளின் உன்னத உத்தம குணத்தை  
கனப்படுத்தினார்.  
சாமுவேலுக்கு பின்  
மூன்று ஆண்  
பிள்ளைகளையும்,  
இரண்டு பெண்  
பிள்ளைகளையும்  
கொடுத்தார்.  
ஒவ்வொரு வருடமும்,  
அன்னாள் தேவனை  
வழிபட ஆசரிப்புக்  
கூடாரத்திற்கு  
சென்றாள். மற்றும்  
சாமுவேலுக்கு புது  
சட்டையைத் தைத்து  
கொண்டு வருவாள்.



ஏலிக்கு உதவியாக இருந்தது சாமுவேல்  
மாத்திரம் அல்ல, ஒப்பினியும்,  
பிளேகாசும் அங்கே வேலை  
செய்தார்கள். ஆனால் அவர்களோ  
துஷ்ட காரியங்களில் ஈடுபட்டு  
தேவனை கனவீனப்படுத்தினார்கள்.

அவர்களுடைய  
தந்தை எவ்வளவோ  
வேண்டிக்கொண்டும்  
அவர்கள்  
மாறவில்லை.  
அவர்கள் ஆசரிப்புக்  
கூடாரத்தில்  
வேலை செய்யாதபடி  
நிறுத்தியிருக்கலாம்.  
ஆனால் அவன்  
செய்யவில்லை.



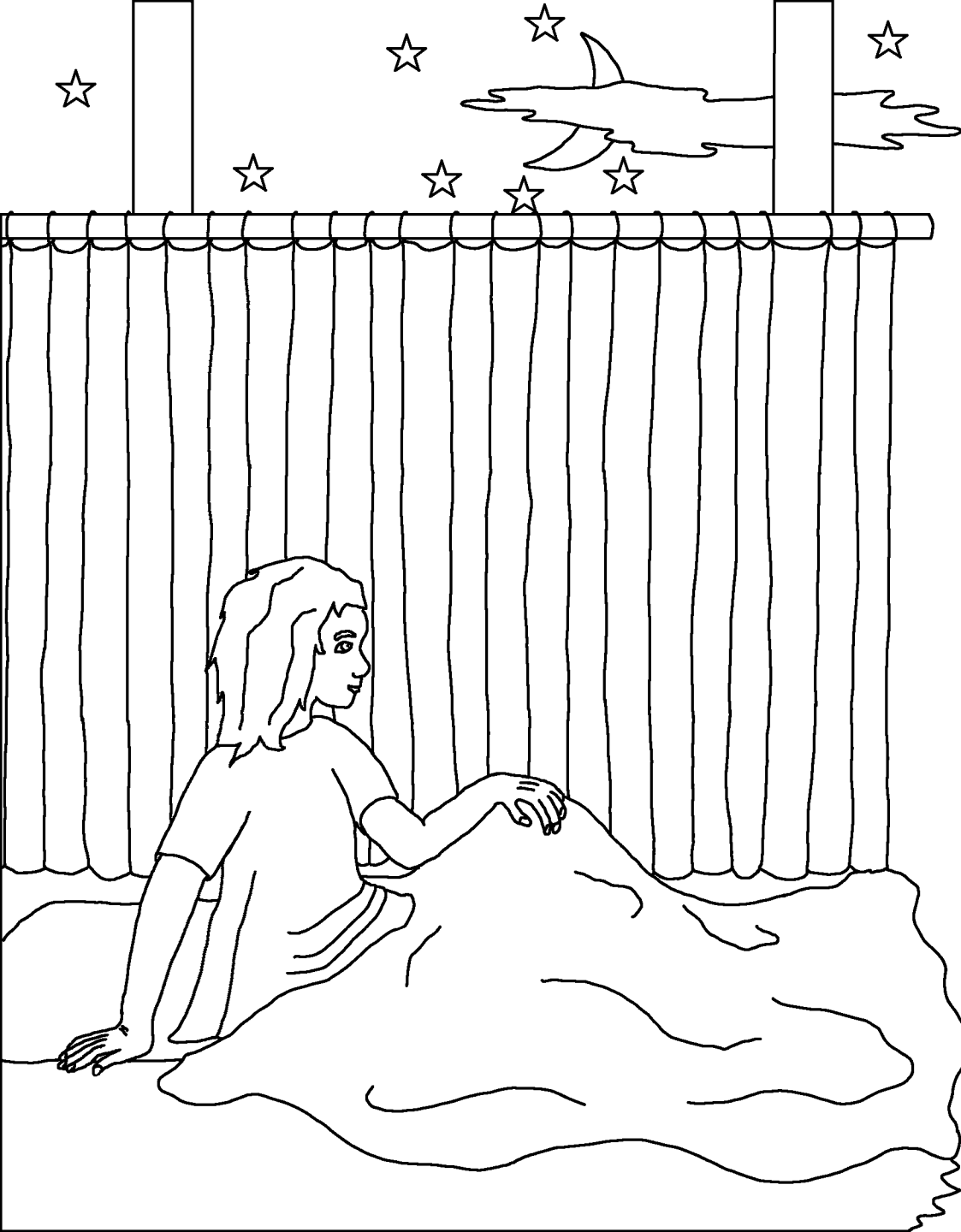

ஓர் இரவு,  
தன்னை கூப்பிடுகிற  
சத்தத்தை சாமுவேல்  
கேட்டு ஏலி தன்னை  
கூப்பிடுகிறார் என்று  
நினைத்தான். "இங்கே  
இருக்கிறேன்,"  
என்றான் அவன்.  
"நான் உன்னை  
கூப்பிடவில்லை,"  
பதிலளித்தான் ஏலி.  
இப்படி மூன்று முறை  
நடைபெற்றது. பின்பு  
ஏலிக்கு தேவன்  
சாமுவேலுடன்  
பேச விரும்புகிறார்  
என்று புரிந்தது.



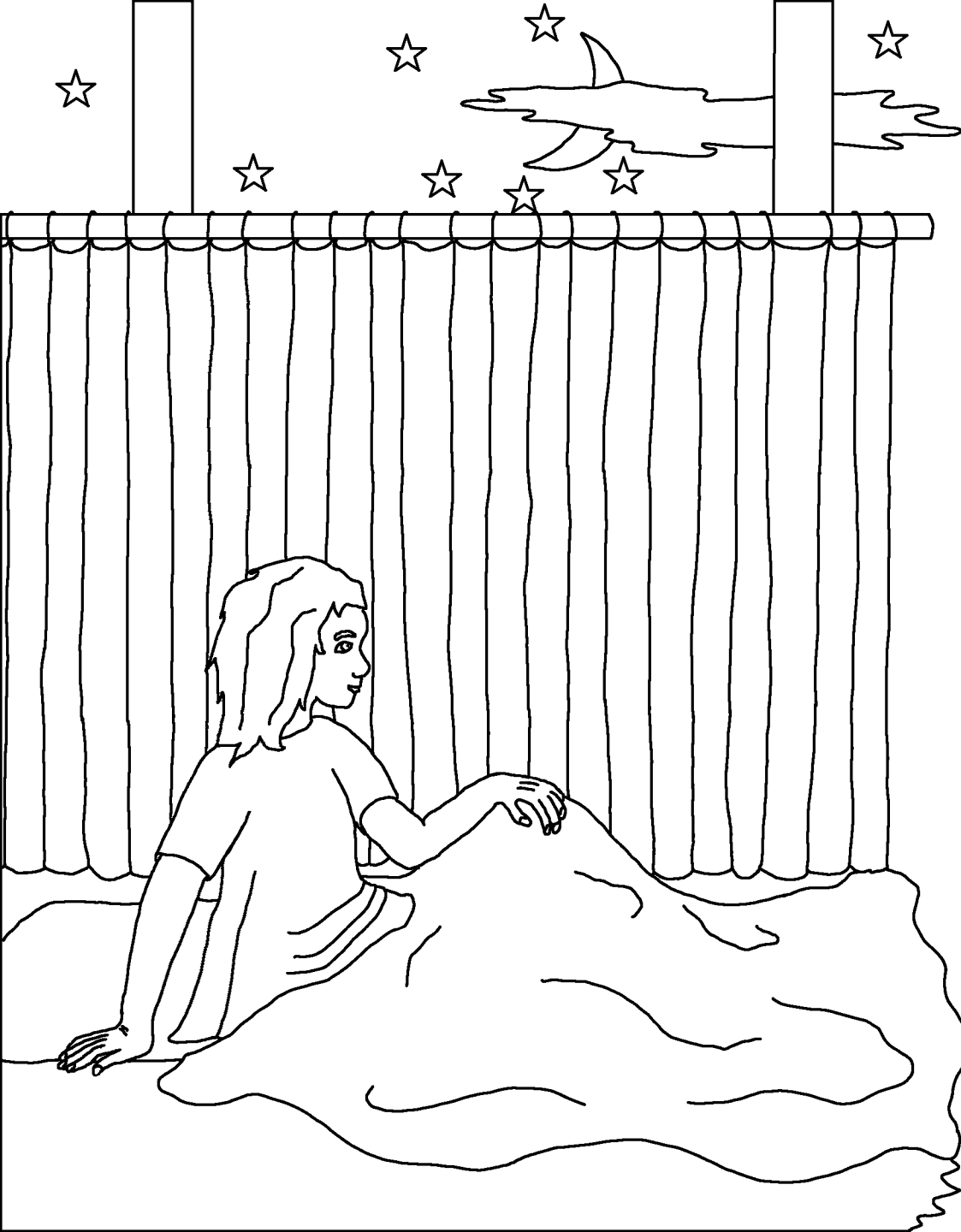

ஏலி சாமுவேலிடம்  
சொன்னான்,  
"அவர் உன்னை  
கூப்பிட்டால், நீ  
சொல்ல வேண்டியது  
'கர்த்தாவே  
சொல்லும், அடியேன்  
கேட்கிறேன்'." பின்பு  
தேவன் மறுபடியும்  
கூப்பிட்டார், மிகவும்  
முக்கியமான  
செய்தியை  
சாமுவேலுக்கு  
கொடுத்தார்.



காலையிலே ஏலி சாமுவேலை கூப்பிட்டான்.

"தேவன் உன்னிடத்தில் சொன்ன செய்தி என்னவென்று?" அவன் கேட்டான். இளமையான சாமுவேல் எல்லாவற்றையும் சொன்னான். அது ஒரு பயங்கரமான செய்தி - தேவன் ஏலியின் குடும்பத்தை முழுவதுமாக அழிக்கப்போகிறார், ஏனெனில் ஒப்பினி மற்றும் பிளேகாஸ் மிகவும் துஷ்டராய் இருந்தார்கள்.



தேவனின் எச்சரிப்பு உண்மையாய் நடைபெற்றது.  
பெலிஸ்தியருக்கு எதிராக நடந்த யுத்தத்தில், ஏலியின்  
இரண்டு துன்மார்க்கமான மகன்கள் உடன்படிக்கை  
பெட்டியை தூக்கிக் கொண்டு இஸ்ரவேல் படைக்கு  
முன் சென்றார்கள். எதிராளிகளோ  
உடன்படிக்கை பெட்டியை கைப்பற்றி,  
ஓப்பினி, பிளேகாஸ் மற்றும் சில  
இஸ்ரவேல் மக்களை கொன்று  
போட்டார்கள். ஏலி இதை  
கேள்விப்பட்ட போது,  
இருக்கையில் இருந்து  
விழுந்து, கழுத்து  
முறிந்து, அன்றைய  
தினமே இறந்து  
போனான்.



உடன்படிக்கை பெட்டியால் பெலிஸ்தியருக்கு  
தேவனால் வாதை உண்டாயிற்று. அவர்களின்  
பொய்யான தேவனான, தாகோனின் கோவிலிலே  
அதை வைத்தார்கள். காலையிலே பார்த்தபோது,  
தாகோனின் சிலை முகங்குப்புற தரையிலே கிடந்தது.  
பெலிஸ்தியர்கள் அதை நிமிர்த்தி வைத்த போதும்,  
மறுநாள் காலையிலும் தரையிலே கிடந்தது. இந்த  
முறை தாகோன் துண்டு துண்டாக உடைந்து  
கிடந்தது.

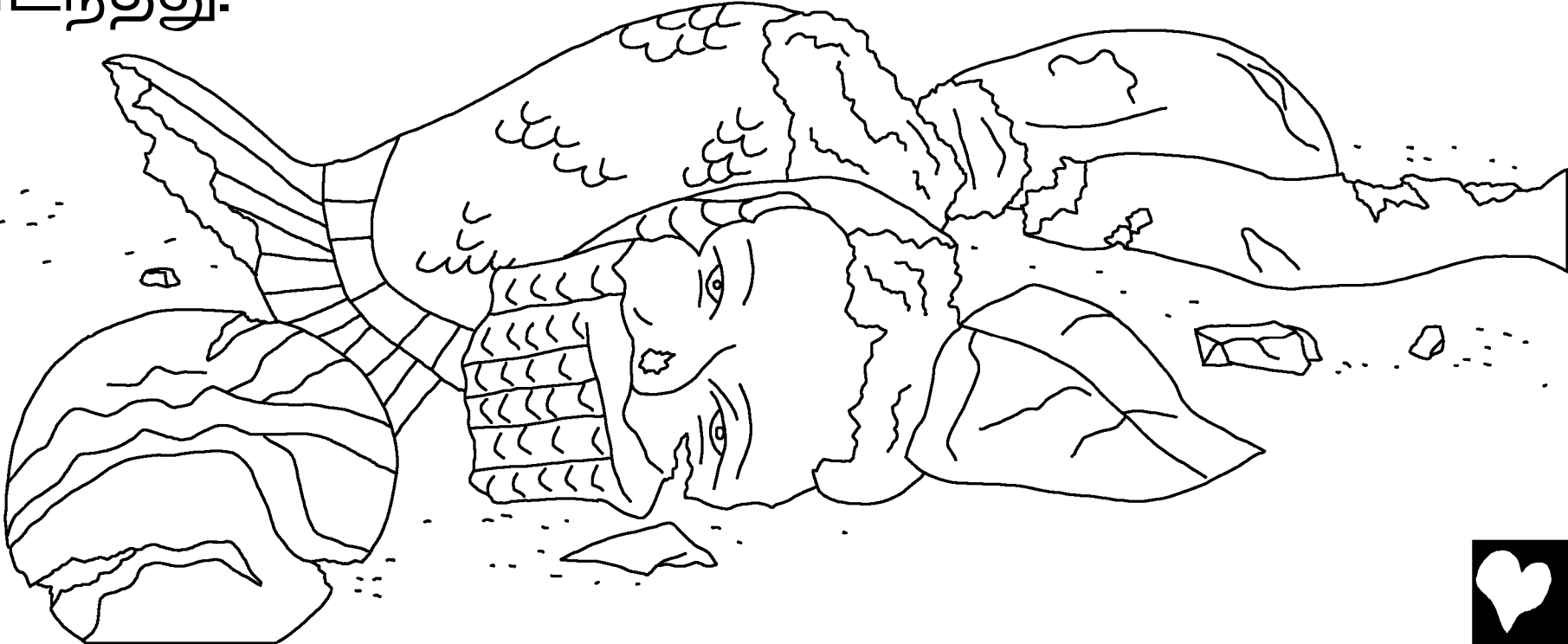

வியாதியும், சாவும் பெலிஸ்தியருக்குள்ளாக வந்தது.

தேவன் தங்களை வாதிக்கிறாரோ  
என்று கண்டறிய, இரண்டு காளை

மாடு பூட்டிய வண்டியில்  
உடன்படிக்கை பெட்டியை  
ஏற்றி அனுப்பினார்கள்.

ஆனால் கன்று  
குட்டிகளையோ  
வைத்துக்  
கொண்டார்கள்.

"பசு மாடுகள்  
கன்று குட்டிகளை  
விட்டுவிட்டு,  
இஸ்ரவேலுக்கு

சென்றால், தேவன் தான்  
இதை செய்தார் என்று

நமக்குத் தெரியும்." அப்படியே  
பசு மாடுகளும் செய்தன.

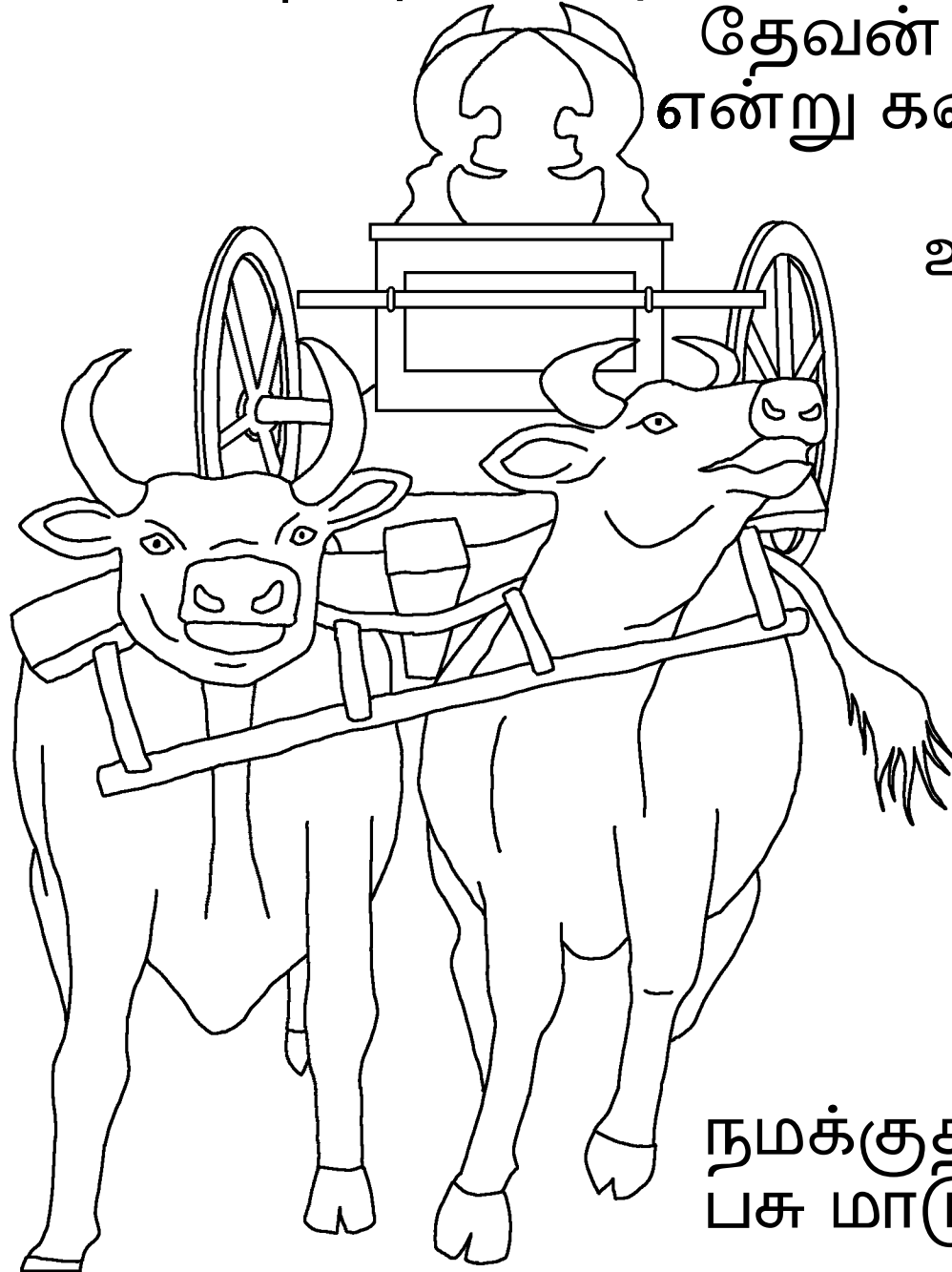



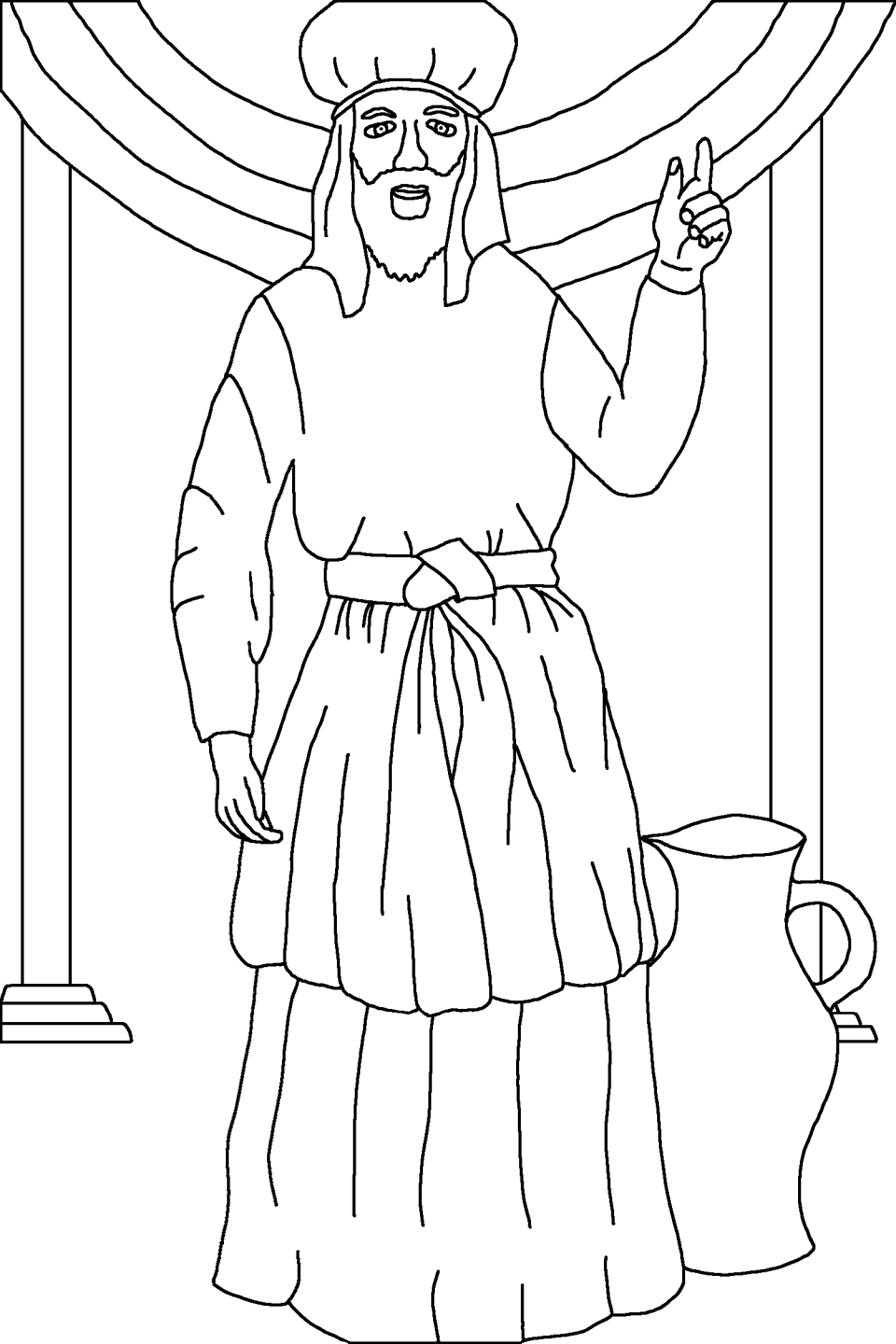

பின்னர் சாமுவேல்,  
இப்போது நன்றாக  
வளர்ந்திருந்தவன்,  
இஸ்ரவேல் மக்கள்  
எல்லோரிடமும்  
பேசினான். "நீங்கள்  
உங்கள் முழு  
இருதயத்தோடும்  
கர்த்தரிடத்தில்  
திரும்புவீர்களானால்,  
... அவர் உங்களைப்  
பெலிஸ்தியருடைய  
கைக்கு நீங்கலாக்கி  
விடுவார்."



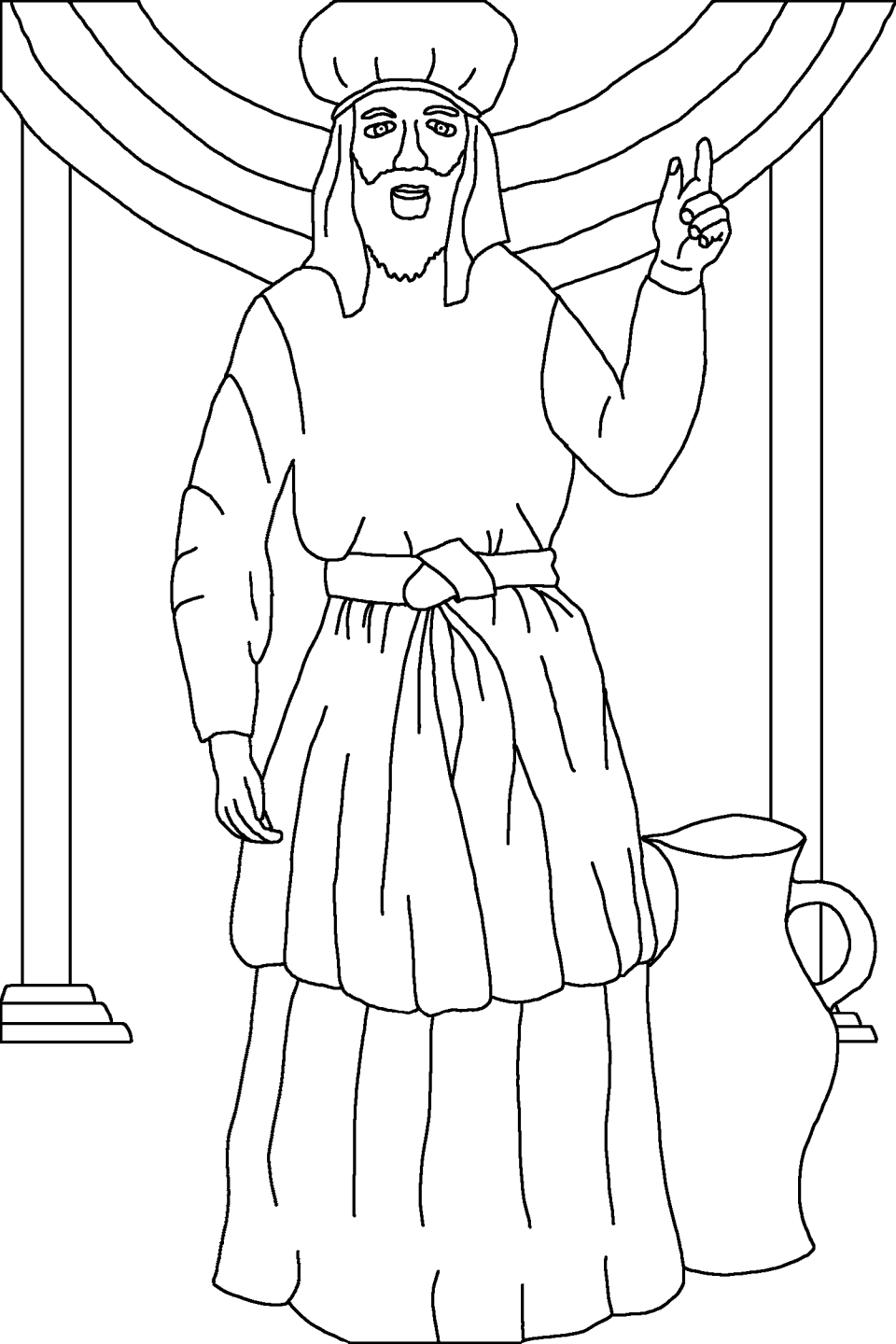

ஐனங்கள்  
தேவனுடைய  
உண்மையான  
தீர்க்கதரிசிக்கு  
கீழ்ப்படிந்தார்கள்.  
சாமுவேலின்  
நாட்களிலெல்லாம்  
தேவனுடைய கை  
பெலிஸ்தியருக்கு  
எதிராகவே இருந்தது.



சாமுவேல் தேவனின் சிறுவனான  
வேலைக்காரன்

தேவனுடைய வார்த்தையாகிய  
வேதாகமத்திலிருந்து ஒரு கதை

காணப்படுமிடம்

1 சாமுவேல் 1 - 7

“தேவனுடைய வார்த்தை உட்பிரவேசிக்கும் போது  
வெளிச்சம் கொடுக்கிறது.” சங்கீதம் 119:130



முற்றும்

17

60



இந்த வேதாகம கதைகளானது நம்மை படைத்த மற்றும் நீங்கள் அவரை அறிந்து கொள்ள வேண்டுமென்கிற அற்புதமான தேவனைப் பற்றியதாகும்.

நாம் அநேக தவறுதல்களைச் செய்திருக்கிறோம் என்று தேவனுக்குத் தெரியும். அவர் அதை பாவம் என்று கூறுகிறார். பாவத்திற்கு தண்டனையோ மரணம் ஆனால் தேவன் நம்மை அதிகமாக நேசிப்பதினாலே, தன்னுடைய சொந்த குமாரனாகிய இயேசுவை அனுப்பி, நம்முடைய பாவங்களுக்காக அவரை சிலுவையில் மரணமடையச் செய்தார். பின்பு இயேசு உயிருடன் எழும்பி பரலோக வீட்டிற்குச் சென்றார். நீங்கள் இயேசுவை விசுவாசித்து, உங்களுடைய பாவங்களுக்கு மன்னிப்பு கேட்டால் அவர் அதைச் செய்வார். அவர் இன்றே உங்களிடத்தில் வந்து உங்களில் வாசம் பண்ணுவார், நீங்களும் என்றென்றும் அவரோடு வாசம் பண்ணுவீர்கள்.

இது உண்மையானது என்று நீங்கள் நம்பினால், பின்வரும் வாக்கியங்களை தேவனிடத்தில் சொல்லலாம். பிரியமுள்ள இயேசு, நீர் தேவனென்று நான் நம்புகிறேன், எனக்காக நீர் மனிதனாக வந்து என்னுடைய பாவங்களுக்கு மரித்து, இப்போது நீர் மறுபடியும் உயிரோடிருக்கிறீர். தயவு செய்து எனக்குள்ளே வாரும், என்னுடைய பாவங்களை மன்னியும், அதினாலே இன்று ஒரு புதிய வாழ்க்கையை நான் பெற்று, ஒரு நாளில் நான் உம்மோடு என்றென்றும் இருக்க உதவி செய்யும். உமக்கு கீழ்ப்படிந்து நடக்க உதவி செய்யும். உம்முடைய பிள்ளையாக உமக்கு கீழ்ப்படிந்து நடக்க உதவி செய்யும். ஆமென்.

வேதாகமத்தை தினந்தோறும் வாசித்து தேவனிடம் பேசுங்கள் யோவான் 3:16

