

குழந்தைகளுக்கு வேதாகமம்
வழங்குபவர்

யோனாவும் ஒரு
பெரிய மீனும்



எழுதியவர்: Edward Hughes

சித்தரிப்பவர்: Jonathan Hay
Alastair Paterson

தழுவியவர்: Mary-Anne S.

மொழிபெயர்ப்பாளர்: Rev. Dr. Dasan Jeyaraj

உருவாக்குபவர்: Bible for Children
www.M1914.org

©2022 Bible for Children, Inc.

உரிமம்: இந்த கதையை நகலெடுக்கவோ, அச்சிடவோ அனுமதி
உண்டு ஆனால் இதை விற்பதற்கு அனுமதி இல்லை.



அநேக வருடங்களுக்கு முன்
இஸ்ரவேல் தேசத்திலே யோனா
என்று பெயர் கொண்ட ஒரு
மனிதன் வாழ்ந்து வந்தான்.

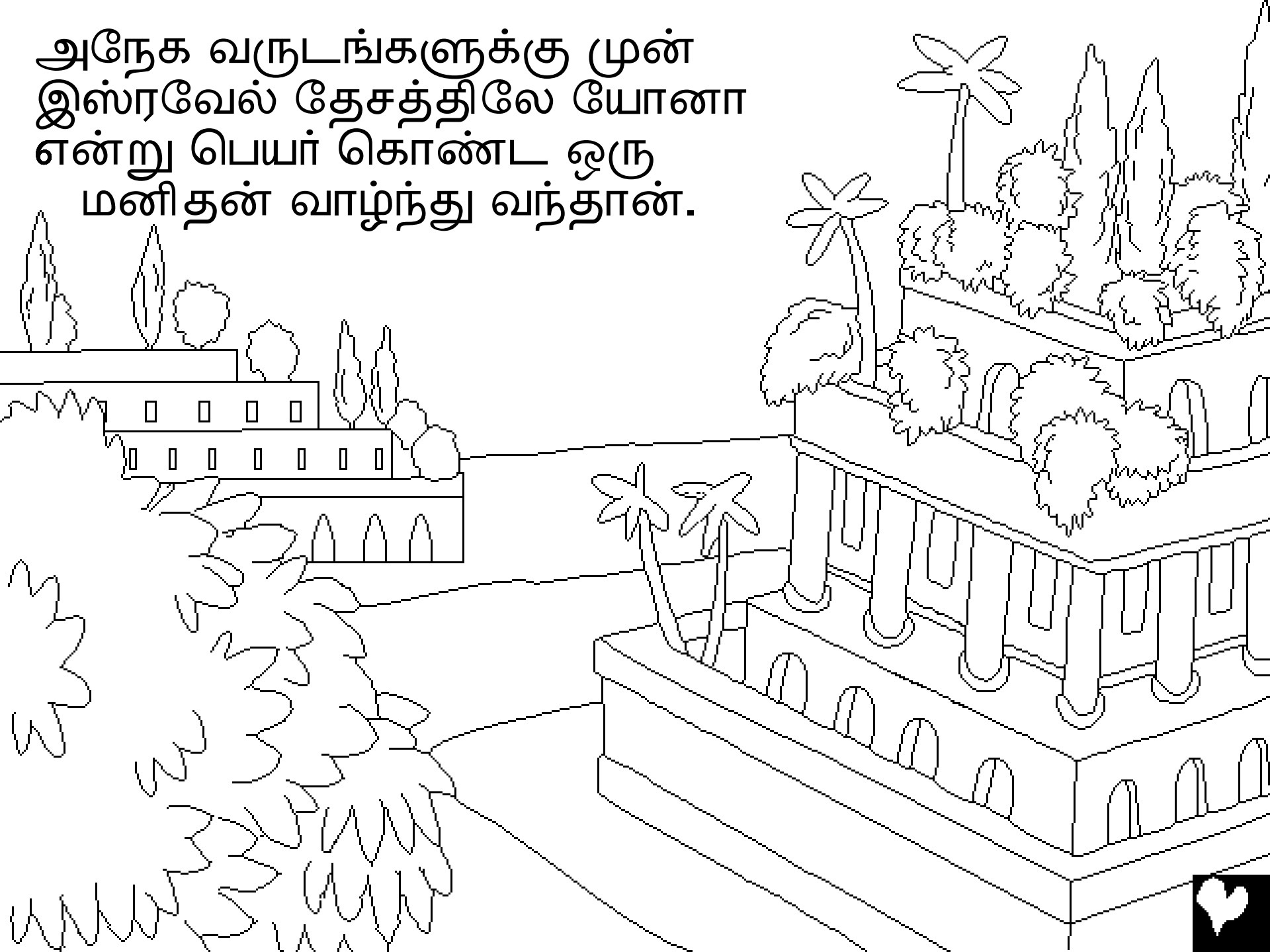

ஒருநாள், தேவன் யோனாவை, மிகப்
பெரியதும், உலகத்திலேயே மிகவும்
பலம் வாய்ந்த பட்டணமான,
நினிவேக்கு போகச்
சொன்னார்.

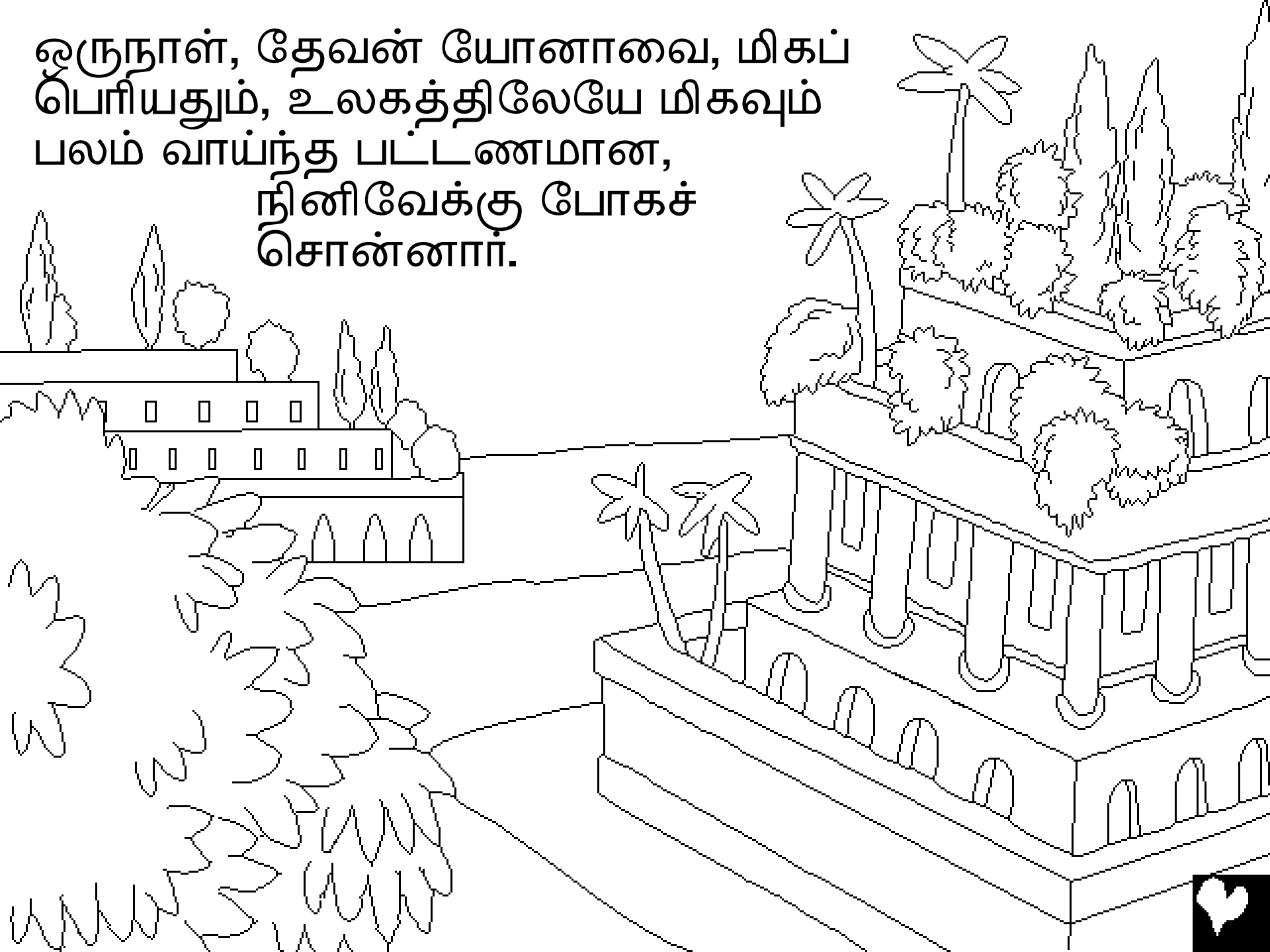

அவர்கள் எவ்வளவு துன்மார்க்கமாக
வாழ்கிறார்கள் என்று தேவனுக்கு
தெரிந்ததால் யோனாவைப் போய்
அவர்களை எச்சரிக்கச்
சொன்னார்.

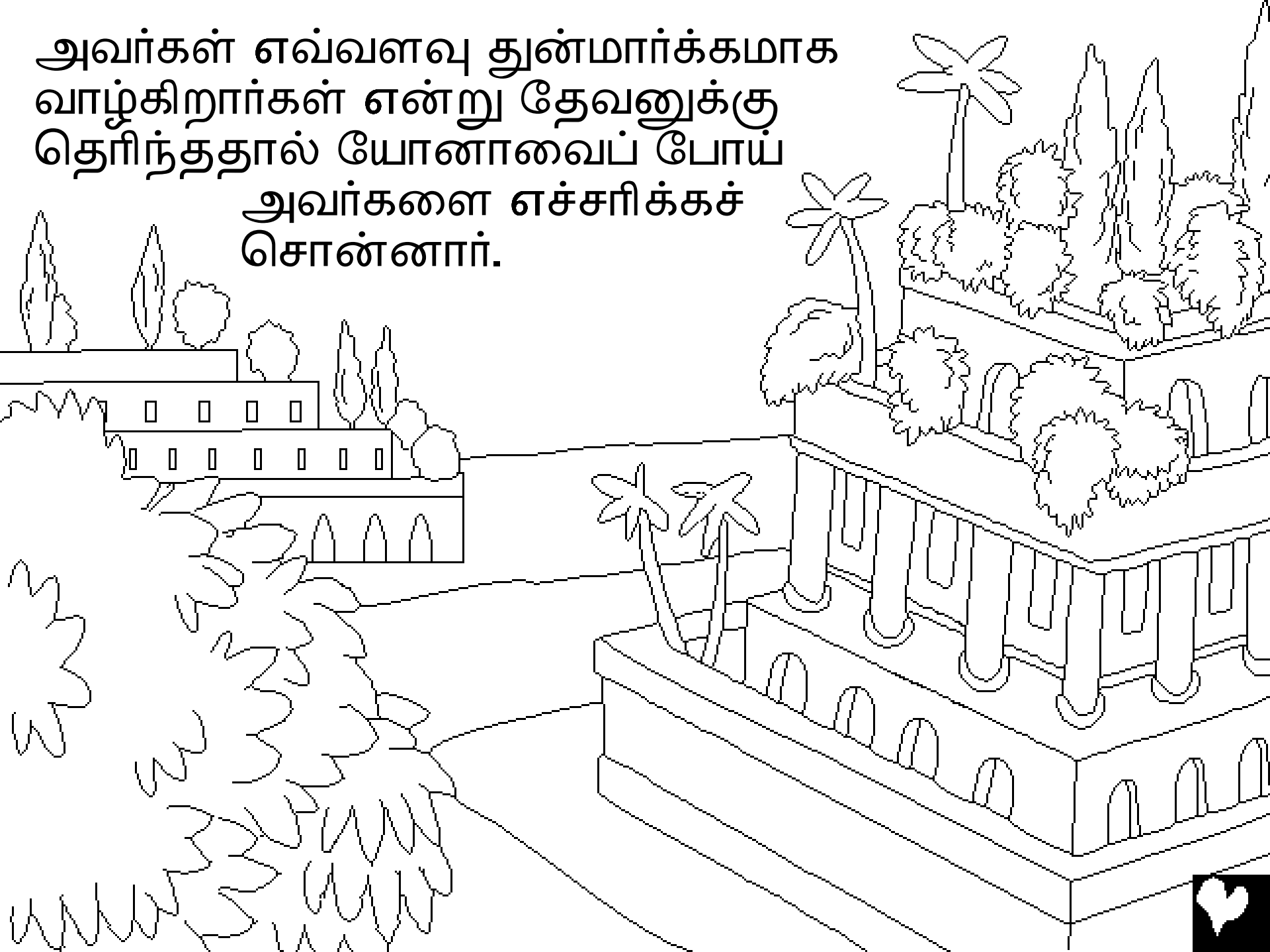

யோனாவோ தேவனுக்கு
கீழ்ப்படியவில்லை!
நினிவேக்கு போவதற்கு
பதிலாக, அதற்கு
எதிர்மார்க்கமான தர்சு
பட்டணத்திற்கு போகிற
கப்பலில் ஏறிப் பிரயாணம்
பண்ணினான்.

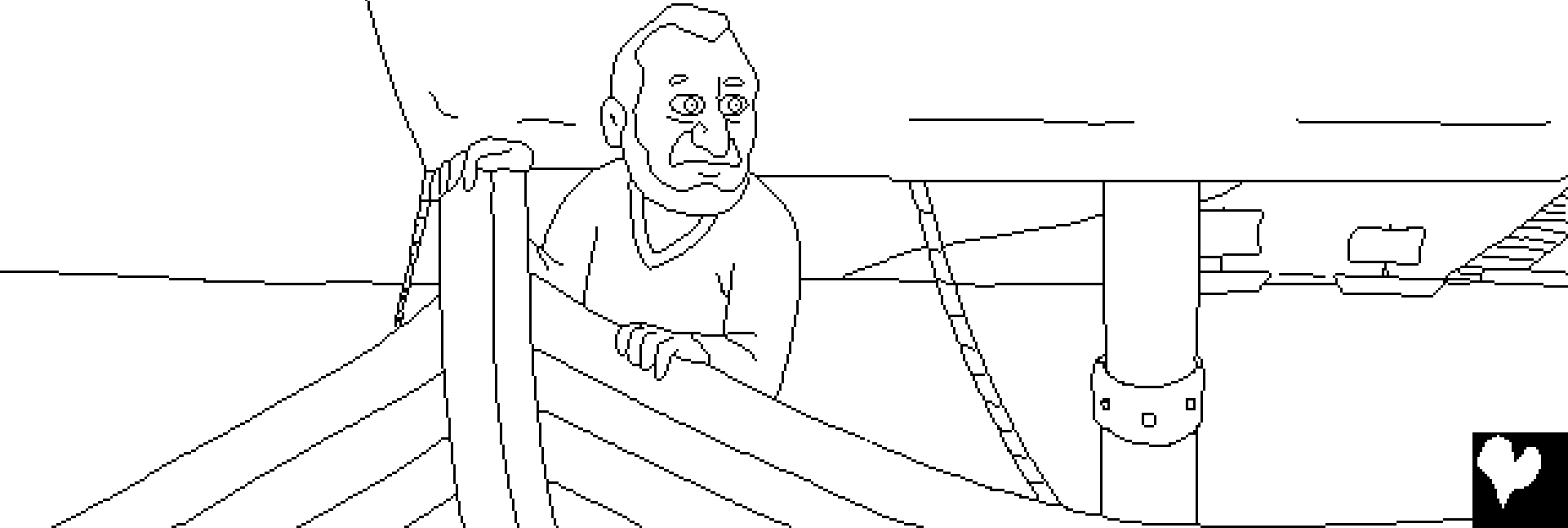

ஆண்டவராகிய தேவன் கடலிலே ஒரு பெரிய
காற்றை விட்டார். அங்கு ஒரு பெரிய கொந்தளிப்பு
உண்டாயிற்று! சுப்பற்காரர்கள் சுப்பல் உடைந்து
மூழ்கிவிடும் என்று மிகவும் பயப்பட்டார்கள்.

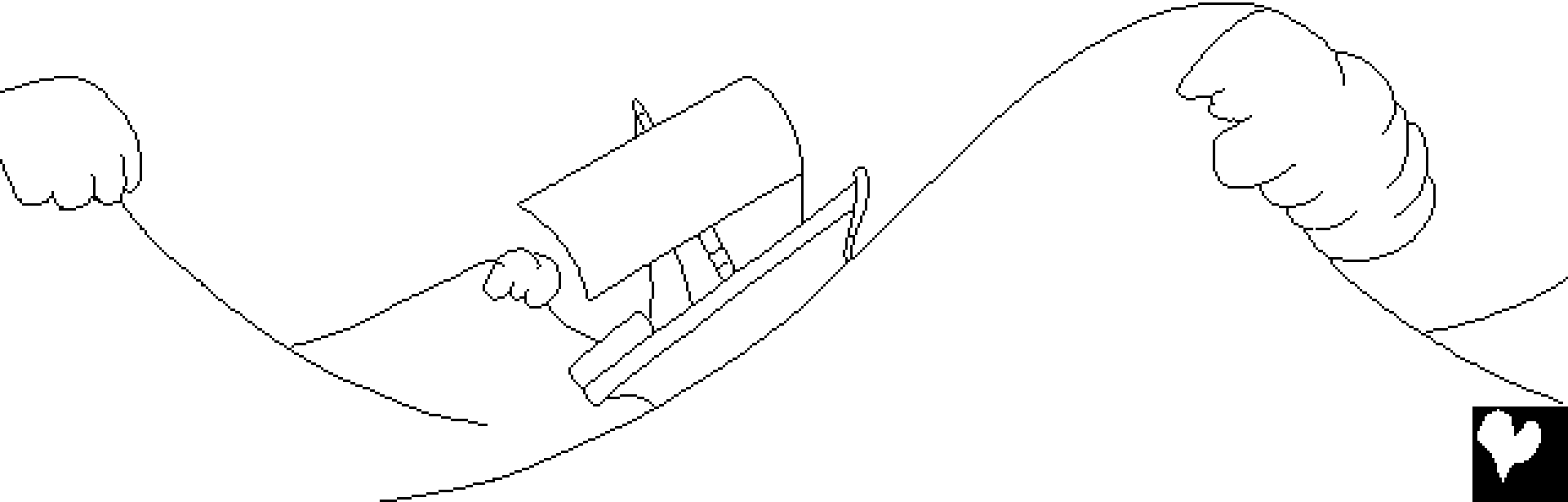

கொந்தளிப்பு இன்னும் அதிகமாக மும்முரமானது.
அவர்கள் அச்சப்பட்டு, மாலுமிகள் தங்கள்
தேவர்களை நோக்கி வேண்டுகூல் செய்துமல்லாமல்,
கப்பலில் உள்ள சரக்குகளை வெளியே எறிந்து
இலகுவாக்கினார்கள். ஆனால் ஒன்றும்
உதவவில்லை.



அந்தக் கப்பலிலே, யோனா மாத்திரம் தான்
விண்ணப்பம் பண்ணாமலிருந்தான். பதிலாக,
கப்பலின் அடித்தளத்திற்க்கு சென்று, நிம்மதியாக
நித்திரை பண்ணிக்கொண்டிருந்தான். அந்தக்
கப்பலின் மாலுமி அவனைக் கண்டுபிடித்தான்.
"நீ என்ன நித்திரை செய்துகொண்டிருக்கிறாய்?
எழுந்திரு! உன் தேவனிடத்தில்
உன் விண்ணப்பத்தை சொல்!
ஒருவேளை தேவன் நம்மைப்
பற்றி நினைப்பார், ஆகையால்
நாம் அழிந்துபோகாமல்
இருக்கலாம்," என்றான்.



அவர்கள் அவனிடம், "நாங்கள் உனக்கு என்ன
செய்ய வேண்டும், அப்போது இந்த சமுத்திரம்
அமரும் என்றார்கள்," "என்னை தூக்கி, கடலிலே
போட்டுவிடுங்கள்," என்று யோனா பதிலளித்தான்.
"என்னிமித்தம் இந்தப் பெரிய கொந்தளிப்பு உங்கள்
மேல் வந்ததென்பதை
நான் அறிவேன்," என்றான்.



அந்த மாலுமிகள்
யோனாவை தூக்கி எறிய
விருப்பப் படவில்லை.
ஆகையால் கரைசேரும்
படி மிகவும் அதிகமாக
தண்டு வலித்தார்கள்.
ஆனால் அவர்களால்
முடியவில்லை.
அவர்கள்
செய்வதற்கு
ஒரே ஒரு காரியம்
மாத்திரம் தான்
இருந்தது.



தங்களை மன்னிக்க வேண்டுமென
வேண்டிக்கொண்டு, அந்த
மாலுமிகள்
யோனாவைத்
தூக்கி
பக்கவாட்டாக
எறிந்தார்கள்.
யோனா அலைகளுக்கு
கீழாக மறைந்து போன
போது, கொந்தளிப்பு அடங்கி,
கடல் அமைதியடைந்தது.

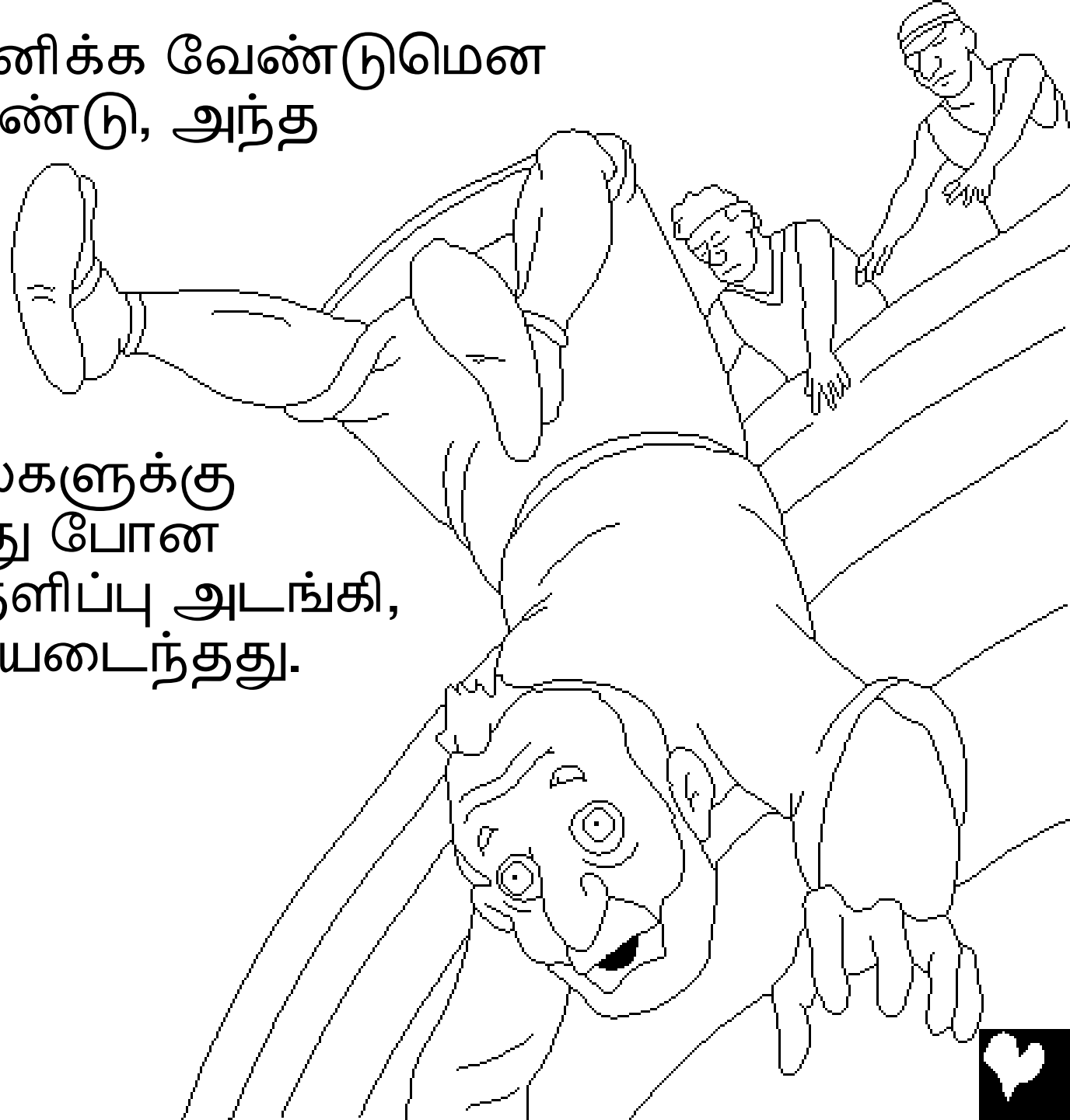

திரென வானிலையில்
ஏற்பட்ட மாறுதல்
மாத்திரம்
தான்
இதைச்
செய்ய
முடியுமென்று
அவர்கள்
அறிந்திருக்கலாம்.
அவர்கள் பயத்துடனும்,
திகிலுடனும் தேவனை
வழிபட்டார்கள்.

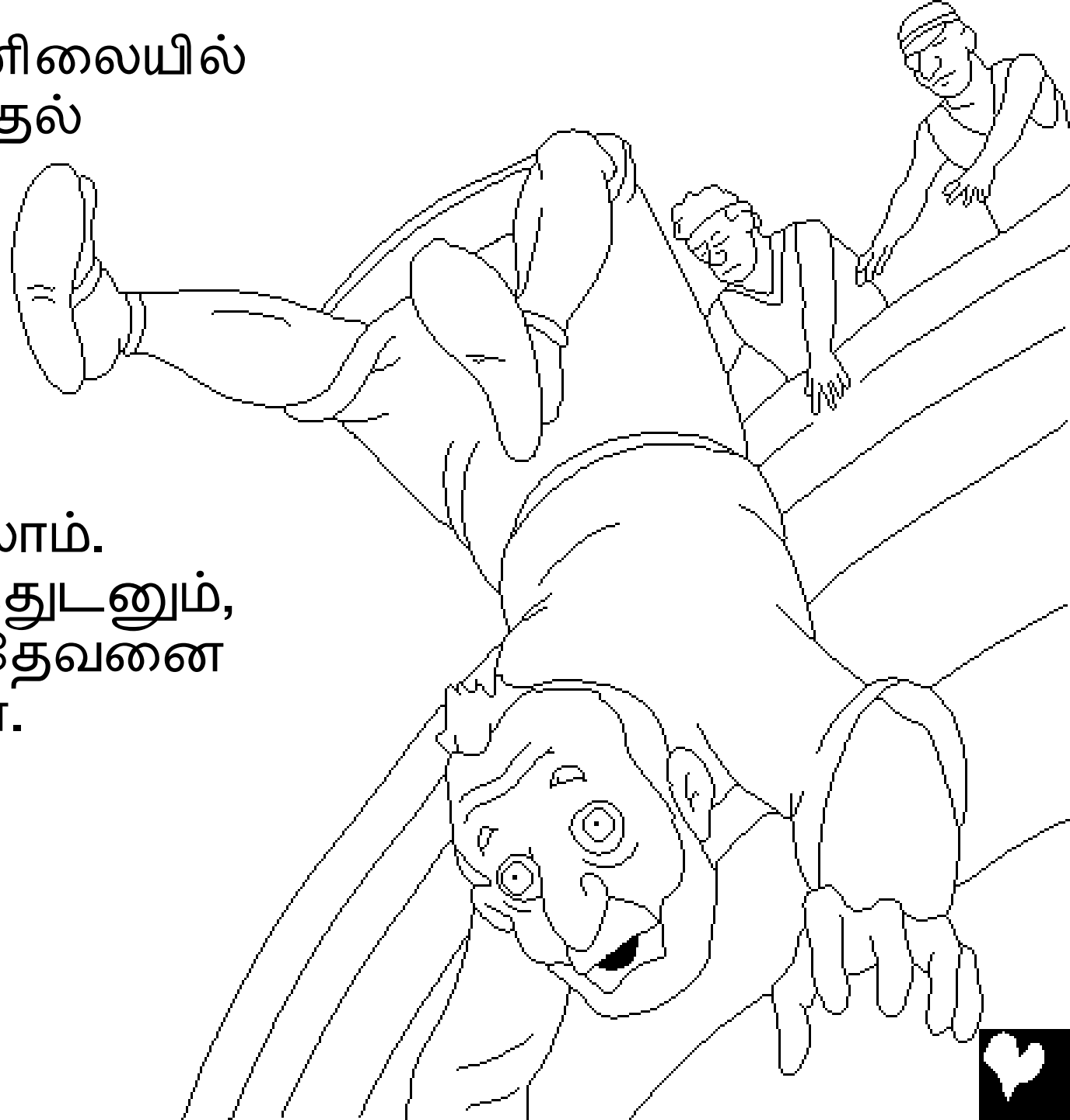

இதற்கிடையில், கீழ்படியாத
அந்த தூதுவனுக்கு ஒரு
பெரிய ஆச்சரியம்
காத்திருந்தது.
உதவியற்றவனாய்,
கடலின்
ஆழத்தில் மூழ்கிக்
கொண்டிருக்கும்
போது, தான்
அமிழ்வதிலிருந்து
யாராலும்
காப்பாற்ற முடியாது
என்று யோனா
அறிந்திருந்தான். அவன்
அமிழ்ந்திருக்கக்கூடும்,
ஆனால் - தேவன் வேறு
திட்டங்கள் வைத்திருந்தார்.

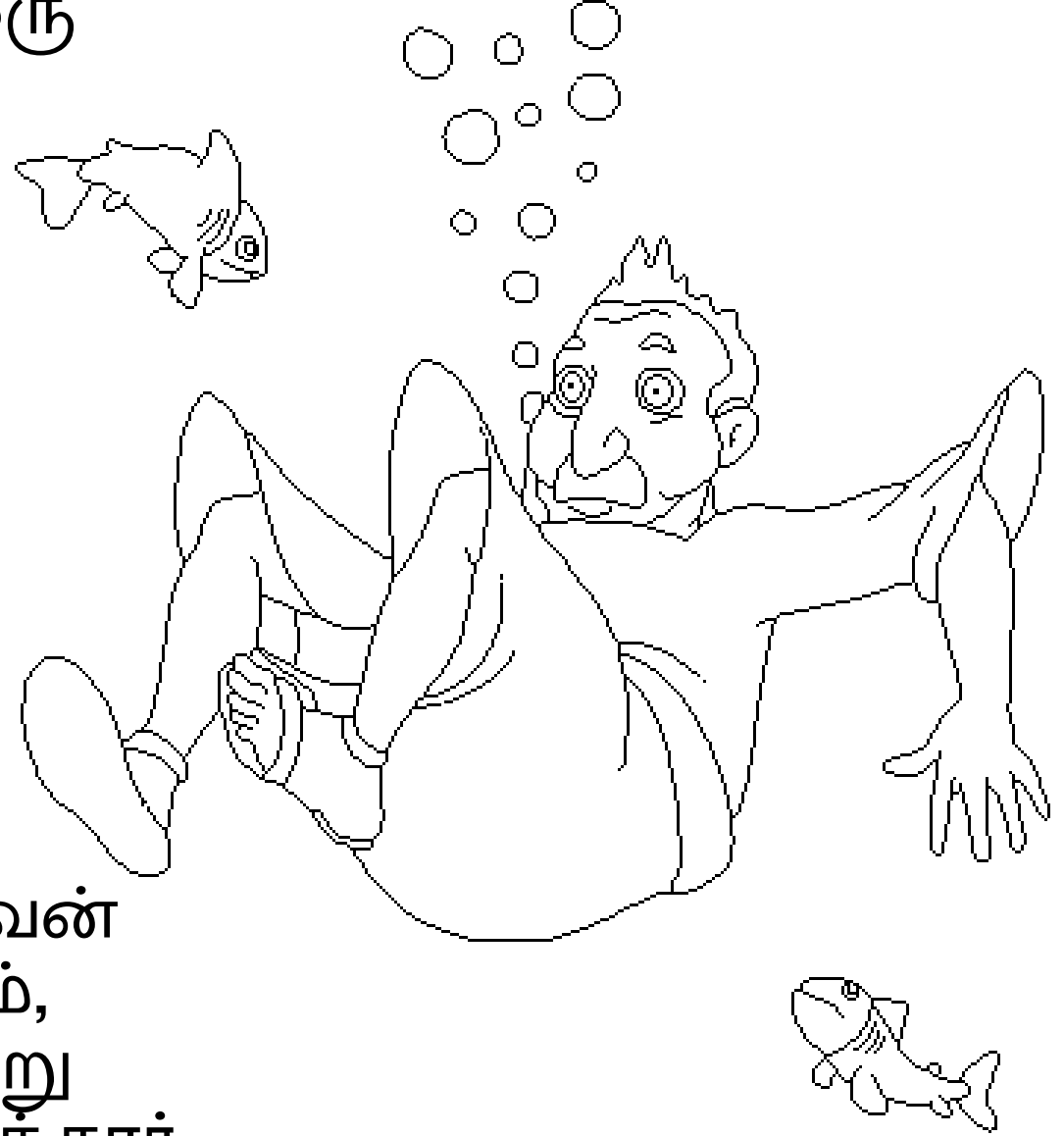

யோனாவை விழுங்குவதற்காக தேவன் ஒரு பெரிய
மீனை ஆயத்தம் பண்ணி வைத்திருந்தார். மீன்
சரியான நேரத்தில் இருந்தது! ஒரு
விழுங்குதல், யோனா கடலை விட்டு
வெளியே வந்தான் மற்றும் மீனின்
வயிற்றிற்குள் சென்றான். யோனா
மூன்று நாட்கள் மீனின்
வயிற்றிற்குள் இருந்தான்.
அவன் சிந்தித்து
ஜெபிப்பதற்கு
அதிகமான நேரம்
கிடைத்தது.

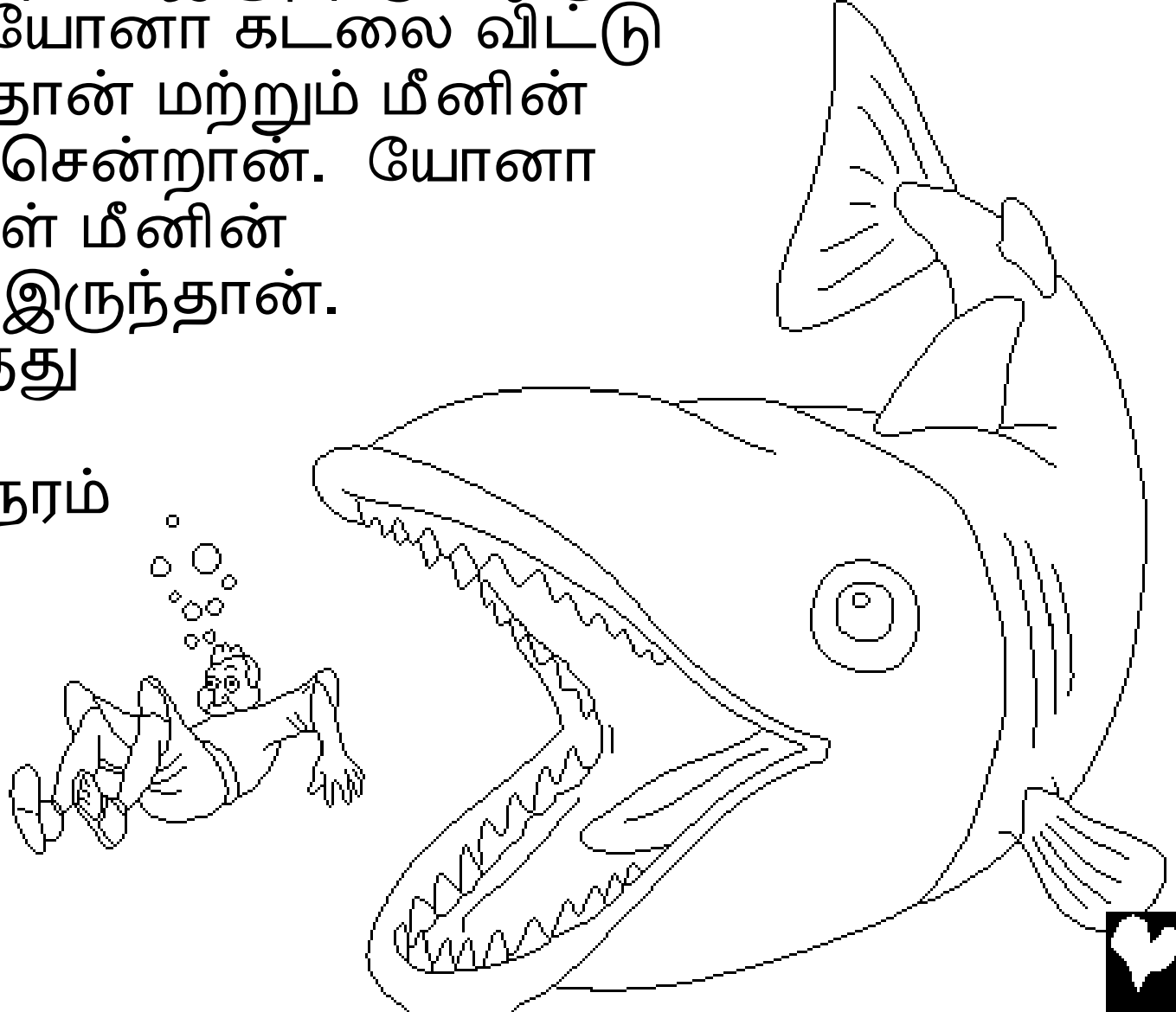

மூன்று நாட்களுக்குப் பின்னர், கடைசியாக
தேவனுக்கு கீழ்ப்படிய யோனா வாக்கு
பண்ணினான். அப்போதே, தேவன் மீனிடம்
பேசினார், அது யோனாவை கடற்கரையில் வாந்தி
பண்ணிப்போட்டது.

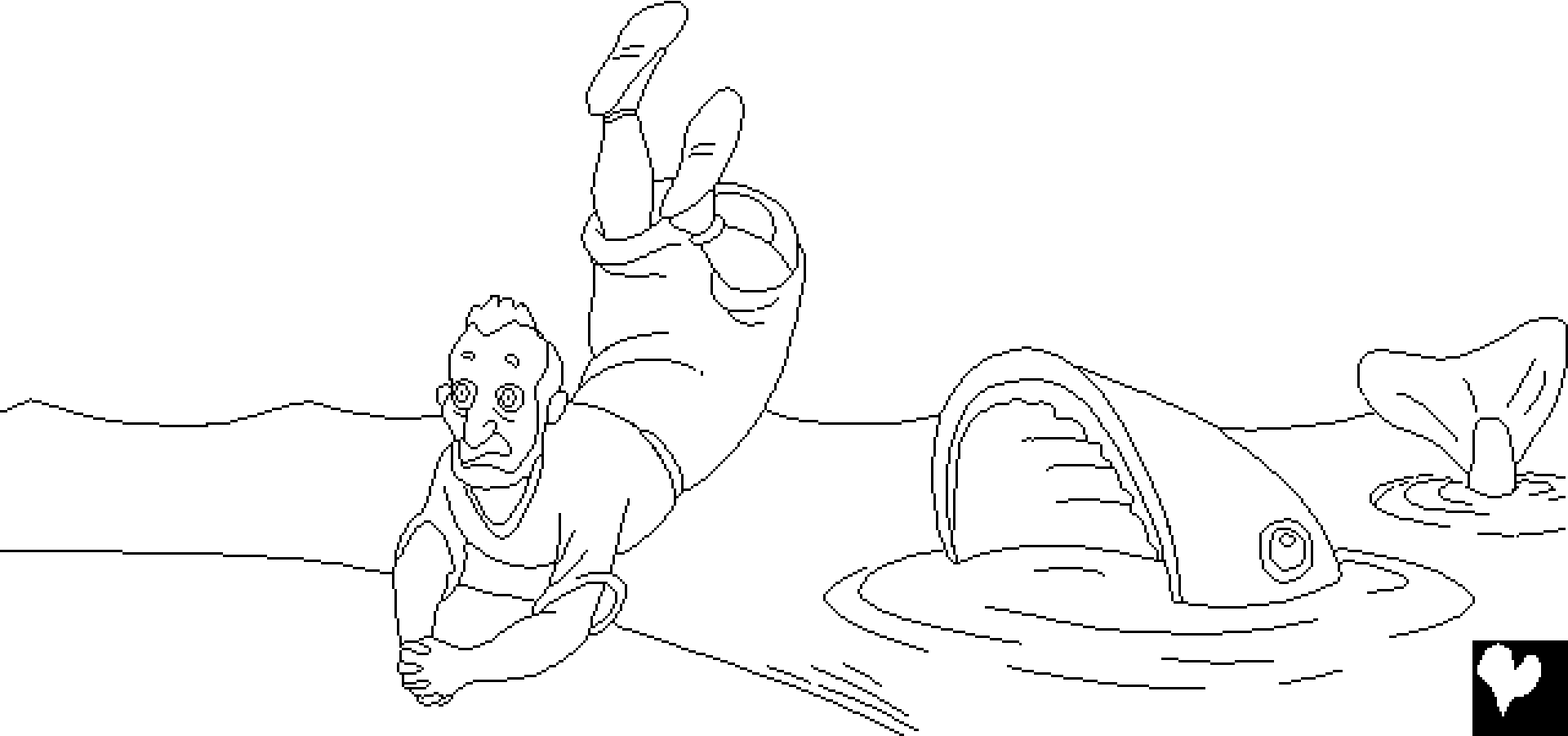

ஒருமுறைகூட, தேவன் யோனாவிடம்
நினிவேக்குப் போய் தேவனுடைய
வார்த்தையை பிரசங்கிக்க கட்டளையிட்டார்.
இந்த முறை, யோனா போனான்! யோனா
உரத்த சத்தமாய், "இன்னும் நாற்பது நாட்களில்,
நினிவே கவிழ்க்கப்பட்டுபோம்," என்று
கூறி பட்டணத்திற்குள்
பிரவேசித்தான்.



நினிவே மக்கள் தேவனுடைய வார்த்தையை
விசுவாசித்தார்கள். அவர்கள் ஒன்றும்
புசிக்காமல், இரட்டுடுத்தி தங்களுடைய
பாவங்களுக்கு மன்னிப்பு கேட்பதாக தங்களை
வெளிப்படுத்தினார்கள். ராஜாகூட
தேவனுக்கு முன்பாக தன்னை
தாழ்மைப்படுத்தினான்.

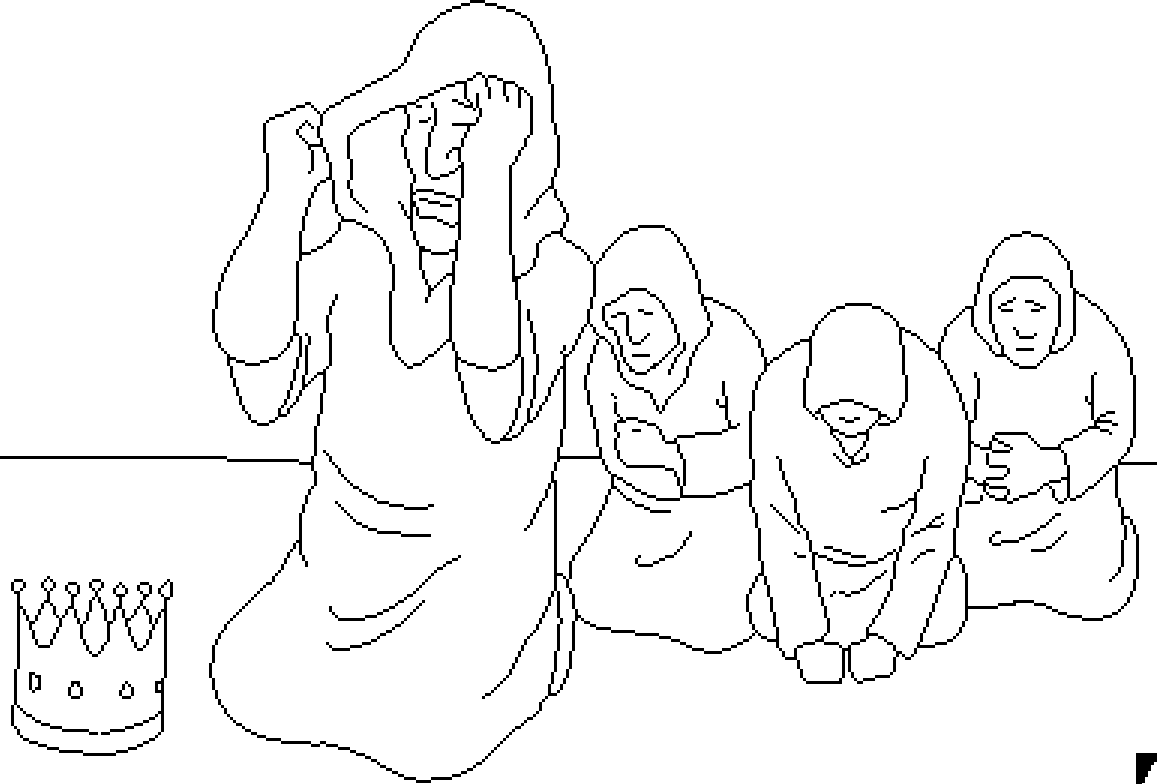

அவன் தன்னுடைய அரியணையிலிருந்து இறங்கி,
இரட்டுடுத்தி, சாம்பல் மேல் அமர்ந்து கொண்டான்.
எல்லோரும் தங்களுடைய துன்மார்க்கமான
வழியிலிருந்தும், வன்முறையிலிருந்தும் விலகி,
தேவனிடத்தில் மன்னிப்பு வேண்டுமென
விண்ணப்பம் பண்ண எல்லோருக்கும்
கட்டளையிட்டான்.

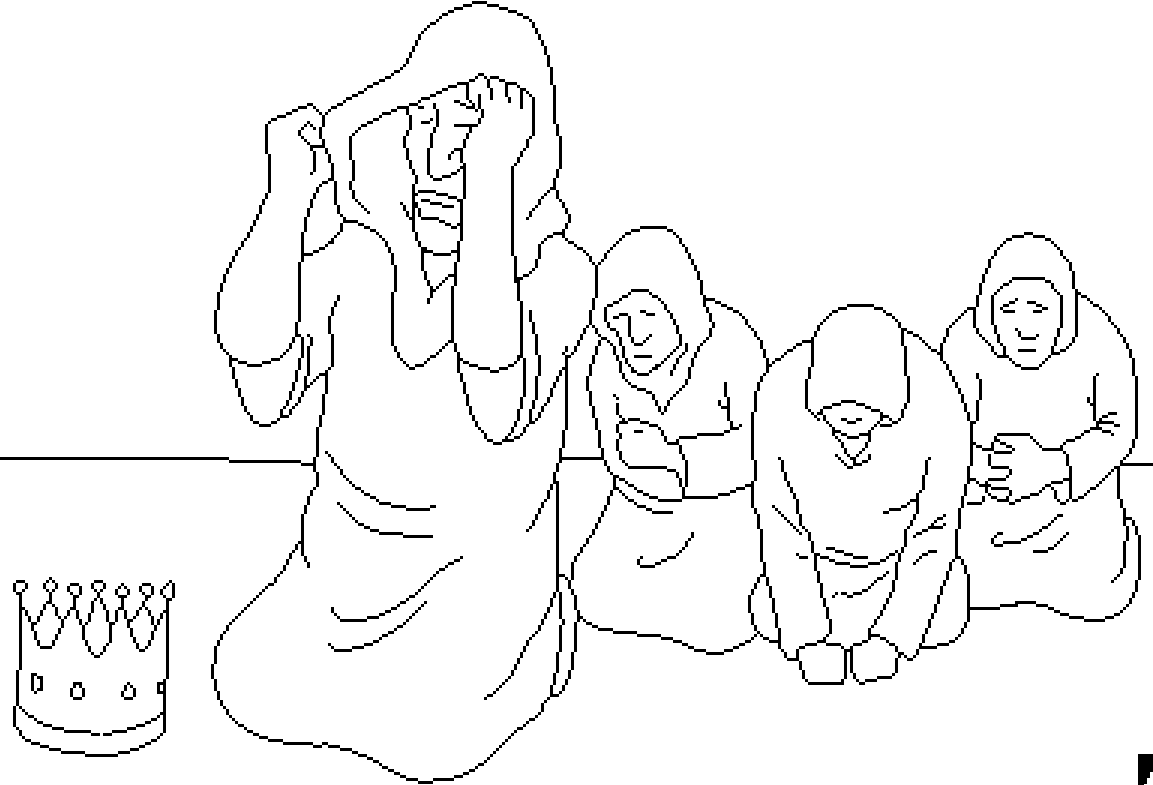

தேவன் அவர்களை உண்மையிலே
மன்னித்தார்.

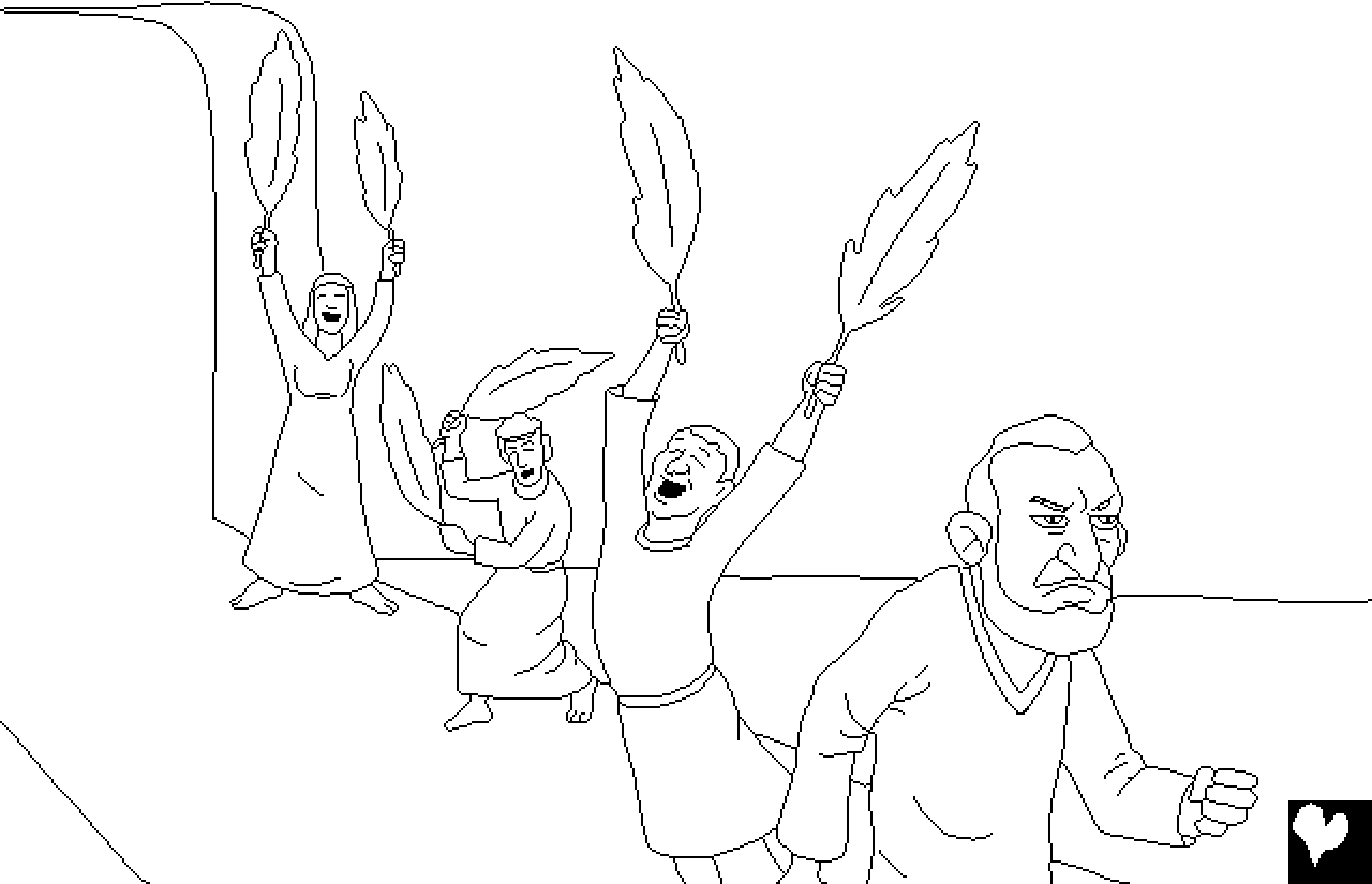

தேவன் தங்களை மன்னித்தார் என்று நினைவே
மக்கள் அறிந்து கொண்ட போது அவர்கள்
சந்தோஷத்தினாலே
வியப்படைந்திருக்கலாம்.

... ஆனால்
ஒரு மனிதன்
மிகவும்
கோபமாய்
இருந்தான்.
யோனா!

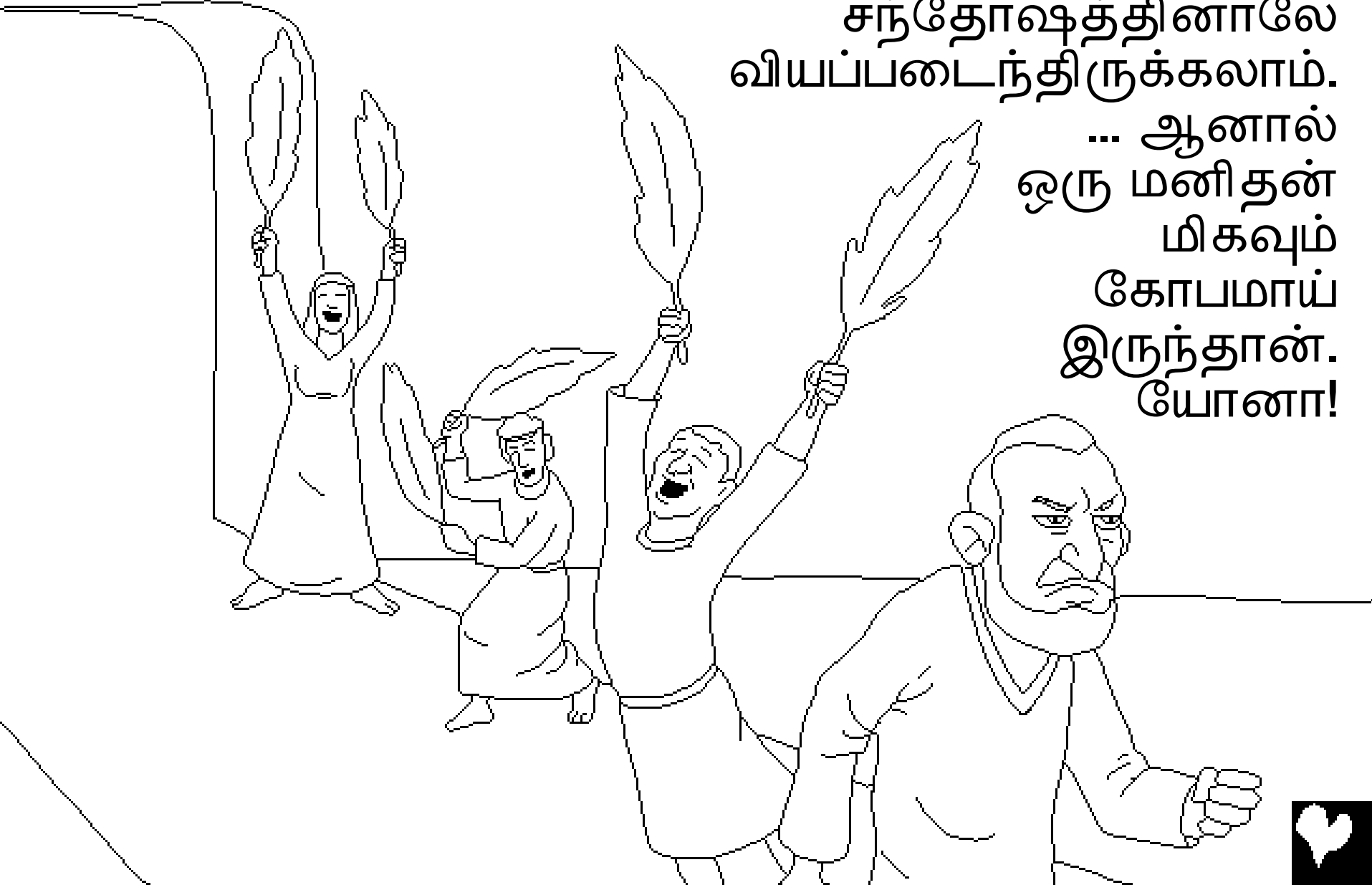

யோனா எதற்கு கோபமாய் இருந்தான்? அவன் தேவனிடம் சொன்னான், "நீர் இரக்கமும் மன உருக்கமும் நீடிய சாந்தமும் மிகுந்த கிருபையுமுள்ள தேவன் என்று நான் அறிவேன்." வேறுவிதமாக சொன்னால், தேவனுடைய வார்த்தைக்கு கீழ்ப்படிந்து,

தங்களுடைய பாவங்களுக்கு மனஸ்தாபப்படுகிறவர்களை

தேவன் எப்போதும்

மன்னிக்கிறவர் என்று

யோனா அறிந்திருந்தான்.

யோனாவுக்கு நினிவேயின்

மக்களை பிடிக்கவில்லை

போலும். அவர்கள்

மன்னிப்பு பெற

அவனுக்கு

இஷ்டமில்லை.



யோனா தேவனிடம் மிகவும் கோபப்பட்டு
சொன்னது, "என் உயிரை என்னைவிட்டு
எடுத்துக்கொள்ளும், நான்
உயிரோடிருக்கிறதைப் பார்க்கிலும்
சாகிறது நலமாயிருக்கும்."



யோனா பட்டணத்திற்கு வெளியே
போய் அமர்ந்து கொண்டு, அடுத்து என்ன
நடக்குமென்று காத்திருந்தான். தேவனாகிய
கர்த்தர் பெரிய இலையையுடைய ஒரு செடியை

ஆயத்தம் பண்ணினார். அது
வெகு சீக்கிரமாக வளர்ந்து,
யோனாவை வெயிலின்
உஷ்ணத்திலிருந்து
நிழல் கொடுத்து முழு
நாளும் காப்பாற்றியது.



மறுநாள் காலையில், தேவன் ஒரு பூச்சியை அனுப்பி,
அந்தச் செடியை அழித்துப்போட்டார். பின்பு,
உஷ்ணமான காற்றை தயார்செய்து, தான் மடிவது
நலம் என்று யோசிக்கும் வரை, யோனாவின்
மேல் வீசச் செய்தார். இவையெல்லாம்
யோனாவை மிகவும் எரிச்சலடையச் செய்தது.



பின்பு தேவன் யோனாவிடம் சொன்னார்,
"நீ பிரயாசப்படாததும், நீ வளர்க்காததும்,
ஒரு இராத்திரியிலே முளைத்ததும்,
ஒரு இராத்திரியிலே அழிந்து
போனதுமான அந்த செடிக்காக
பரிதாபப்படுகிறாய்.
நீ கோபப்படுவதில்

என்ன நியாயம்
இருக்கிறது?

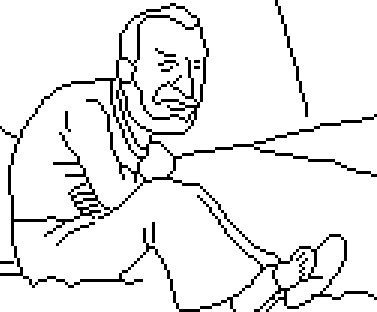

ஆயிரக்கணக்கான மக்களுள்ள,
அந்தப் பெரிய பட்டணத்திற்காக
நான் பரிதாபப்பட்டு,
நினிவேக்காக நான்
மனதிரங்காதிருப்பேனா?"



யோனாவும் ஒரு பெரிய மீனும்

தேவனுடைய வார்த்தையாகிய
வேதாகமத்திலிருந்து ஒரு கதை

காணப்படுமிடம்

யோனா

“தேவனுடைய வார்த்தை உட்பிரவேசிக்கும் போது
வெளிச்சம் கொடுக்கிறது.” சங்கீதம் 119:130



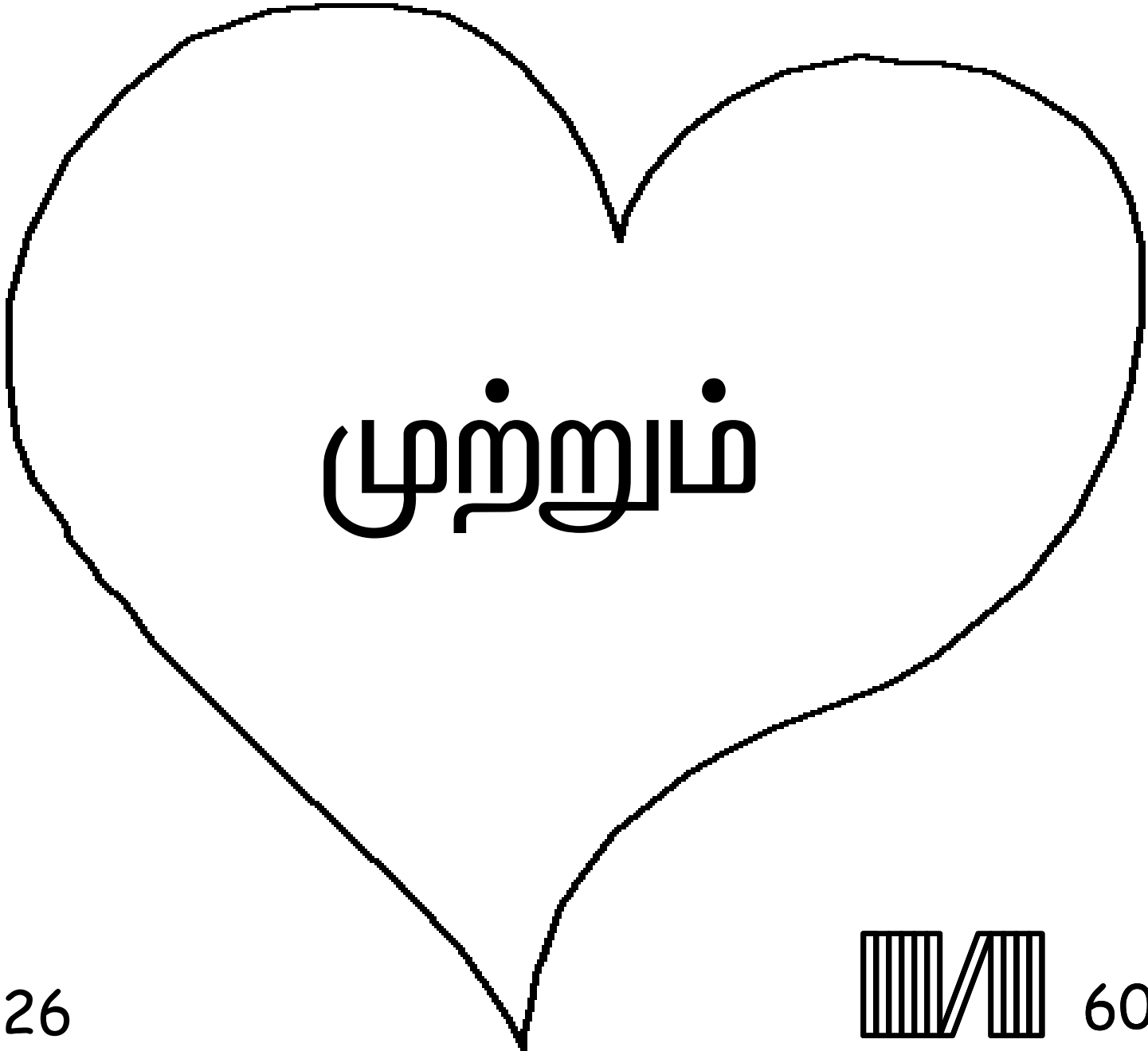

முற்று



இந்த வேதாகம கதைகளானது நம்மை படைத்த மற்றும் நீங்கள் அவரை அறிந்து கொள்ள வேண்டுமென்கிற அற்புதமான தேவனைப் பற்றியதாகும்.

நாம் அநேக தவறுதல்களைச் செய்திருக்கிறோம் என்று தேவனுக்குத் தெரியும். அவர் அதை பாவம் என்று கூறுகிறார். பாவத்திற்கு தண்டனையோ மரணம் ஆனால் தேவன் நம்மை அதிகமாக நேசிப்பதினாலே, தன்னுடைய சொந்த குமாரனாகிய இயேசுவை அனுப்பி, நம்முடைய பாவங்களுக்காக அவரை சிலுவையில் மரணமடையச் செய்தார். பின்பு இயேசு உயிருடன் எழும்பி பரலோக வீட்டிற்குச் சென்றார். நீங்கள் இயேசுவை விசுவாசித்து, உங்களுடைய பாவங்களுக்கு மன்னிப்பு கேட்டால் அவர் அதைச் செய்வார். அவர் இன்றே உங்களிடத்தில் வந்து உங்களில் வாசம் பண்ணுவார், நீங்களும் என்றென்றும் அவரோடு வாசம் பண்ணுவீர்கள்.

இது உண்மையானது என்று நீங்கள் நம்பினால், பின்வரும் வாக்கியங்களை தேவனிடத்தில் சொல்லலாம். பிரியமுள்ள இயேசு, நீர் தேவனென்று நான் நம்புகிறேன், எனக்காக நீர் மனிதனாக வந்து என்னுடைய பாவங்களுக்கு மரித்து, இப்போது நீர் மறுபடியும் உயிரோடிருக்கிறீர். தயவு செய்து எனக்குள்ளே வாரும், என்னுடைய பாவங்களை மன்னியும், அதினாலே இன்று ஒரு புதிய வாழ்க்கையை நான் பெற்று, ஒரு நாளில் நான் உம்மோடு என்றென்றும் இருக்க உதவி செய்யும். உமக்கு கீழ்ப்படிந்து நடக்க உதவி செய்யும். உம்முடைய பிள்ளையாக உமக்கு கீழ்ப்படிந்து நடக்க உதவி செய்யும். ஆமென்.

வேதாகமத்தை தினந்தோறும் வாசித்து தேவனிடம் பேசுங்கள் யோவான் 3:16

