

పిల్లల కొరకు బైబిలు

బహు మతులు

సమూయేలు,
బిన్నవాడైన దేవుని
సేవకుడు



వ్రాసిన వారు: Edward Hughes

వివరించిన వారు: Janie Forest; Alastair Paterson

ద త్తత చేసిన వారు: Lyn Doerksen

అనువాద ము చేసినవారు: Paul Prabhakar P.

స మర్పించు వారు: Bible for Children

www.M1914.org

BFC

PO Box 3

Winnipeg, MB R3C 2G1

Canada

©2021 Bible for Children, Inc.

అనుమతి: ఈ కథను మీరు అమ్మనంత వరకు దీనిని ముద్రించుటకు మరియు అనుకరించుటకు హక్కు కలదు.

ఎల్కానా అను మనుష్యుడు హన్నాను వివాహం చేసుకొన్నాడు. ఆమె ఒక మంచి స్త్రీ, వారిద్దరూ దేవుని ఆరాధించి తోటివారియెడల దయను చూపెడివారు. కాని హన్నాకు జీవితములో ఒక పెద్ద కొరత ఉంది. ఆమెకు పిల్లలు లేరు. తనకు ఒక కమారుని ప్రసాదించమని ఆమె దేవుని

ఎంతోకాలం ప్రార్థించి నిరీక్షించింది.

అయినను ఆమెకు పిల్లలు కలుగలేదు.

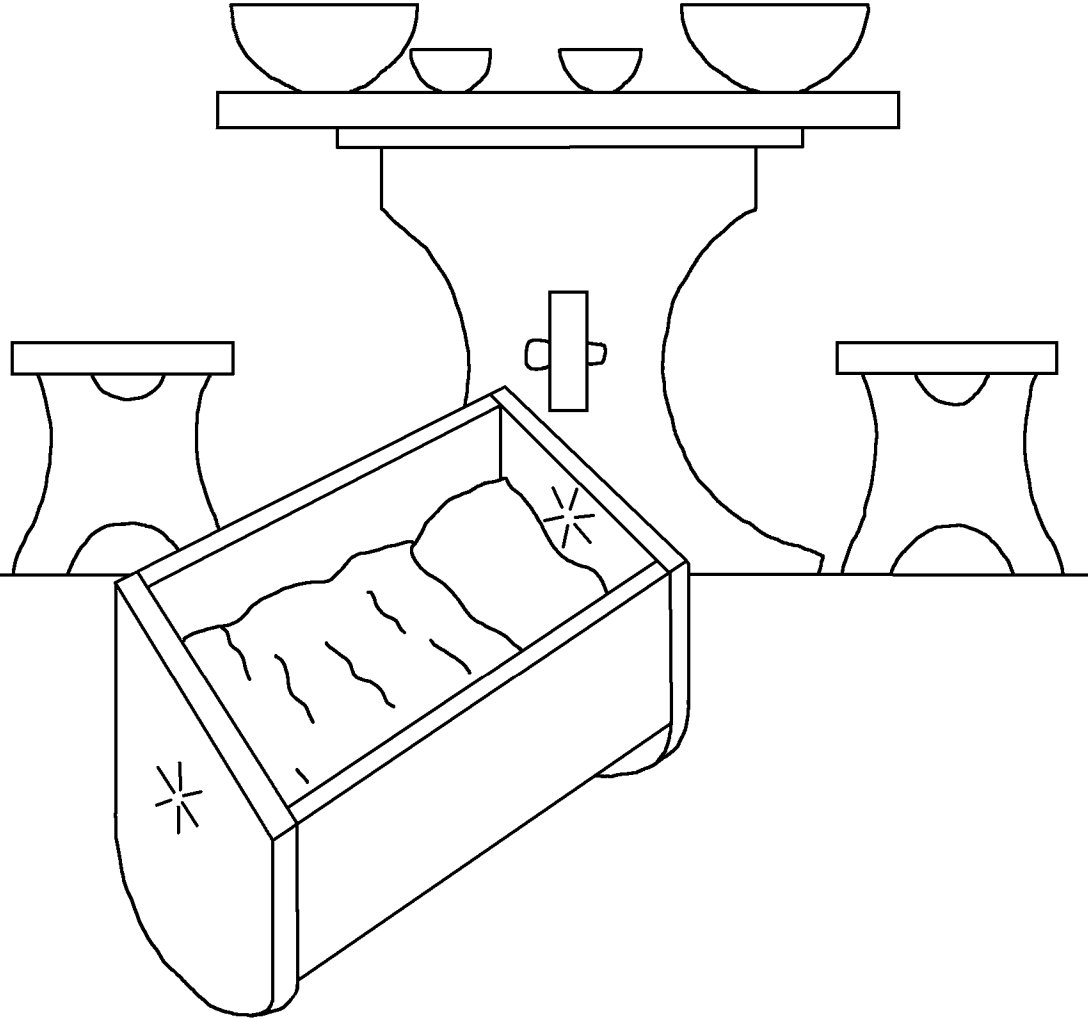



ప్రతి ఏట ఆమె మందిరమునకు
పోయి దేవుని ఆరాధించేది. నీవు
నాకు ఒక కుమారుని ప్రసాదించిన
యెడల వానిని నీ సేవకు ప్రతిష్ఠిస్తాను
అని ఆమె ప్రార్థించి దేవునికి
మొక్కుకుంది.



ఆమె పెదవులు మాత్రము
కదులుచుండి ఆమె స్వరము
వినబడనందున ఆమె
మత్తురాలైయున్నదనుకొని
యాజకుడైన ఏలీ ఆమెను
తిట్టాడు.





కాని ఆమె తాను దేవునికి
ఆమె చేసుకొన్న మొక్కు
గురించి ఏలీకి చెప్పినప్పుడు
ఏలీ ఆమెతో నీవు
సమాధానము గలదానవై
వెళ్ళమని చెప్పాడు.
"ఇశ్రాయేలు దేవునితో నీవు
చేసికొనిన మనవిని ఆయన
నీకు దయచేయునుగాక"
అని ఏలీ ఆమెతో చెప్పాడు.
ఆ మాటలు ఆమెకు గొప్ప
నిరీక్షణను కలుగజేసాయి.



ఆమె హృదయం గొప్ప సంతోషముతో నిండిపోయింది. "దేవుడు హన్నా ప్రార్థనను ఆలకించి ఆమెను జ్ఞాపకము చేసుకొన్నాడు. హన్నా, ఎల్కానాకు ఒక కుమారుడు పుట్టగా వారు అతనికి సమూయేలు (దేవుడు వినినవాడు)" అను పేరు పెట్టారు. కాని హన్నా తాను దేవునితో చేసిన మ్రొక్కును ఆమె నెరవేరుస్తుందా?

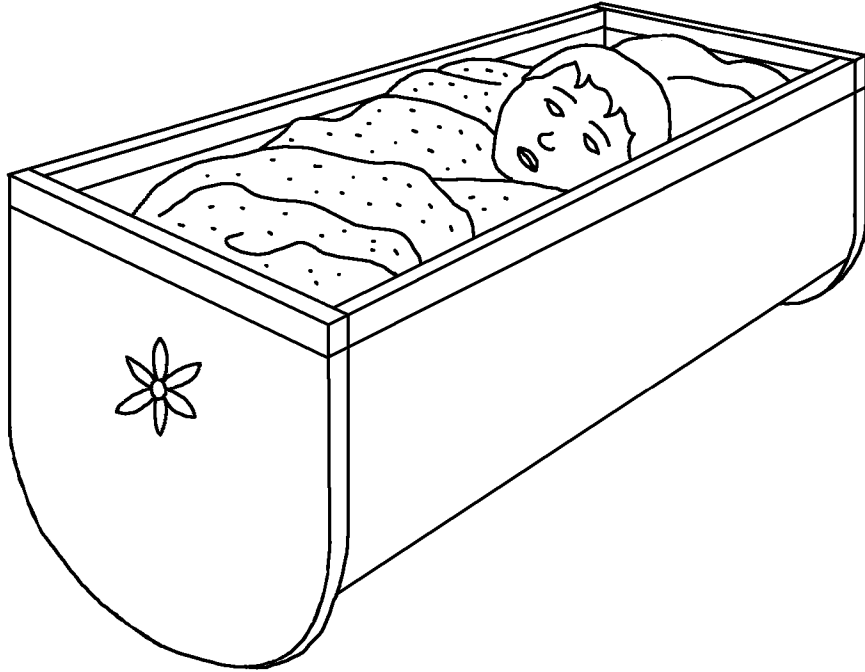



కొన్ని సంవత్సరములు ఆమె
మందిరమును దర్శించలేదు.
ఆమె దేవునితో చేసిన
వాగ్దానమును మీరిందా?
లేదు, సమూయేలు పాలు
విడిచిన తరువాత అతనిని
దేవుని మందిరములో
ఏలీయొద్ద ఉండి దేవుని
సేవించేందుకు ఆమె
సమయం కోసం
ఎదురుచూస్తోంది. తగిన
సమయం వచ్చినప్పుడు
ఆమె తన కుమారుని దేవుని
మందిరమునకు
తెచ్చింది.





దేవుడు హన్నా
విశ్వాసమును
ఎంతో ఘనపరచాడు.
సమూయేలు పుట్టిన
తరువాత దేవుడు ఆమెకు
ముగ్గురు కుమారులను,
ఇద్దరు కుమార్తెలను
ఇచ్చాడు. ఆమె ఒక
అంగీని కుట్టి ప్రతి ఏటా
తాను మందిరమునకు
పోయినప్పుడు దానిని
సమూయేలుకు ఇచ్చేది.



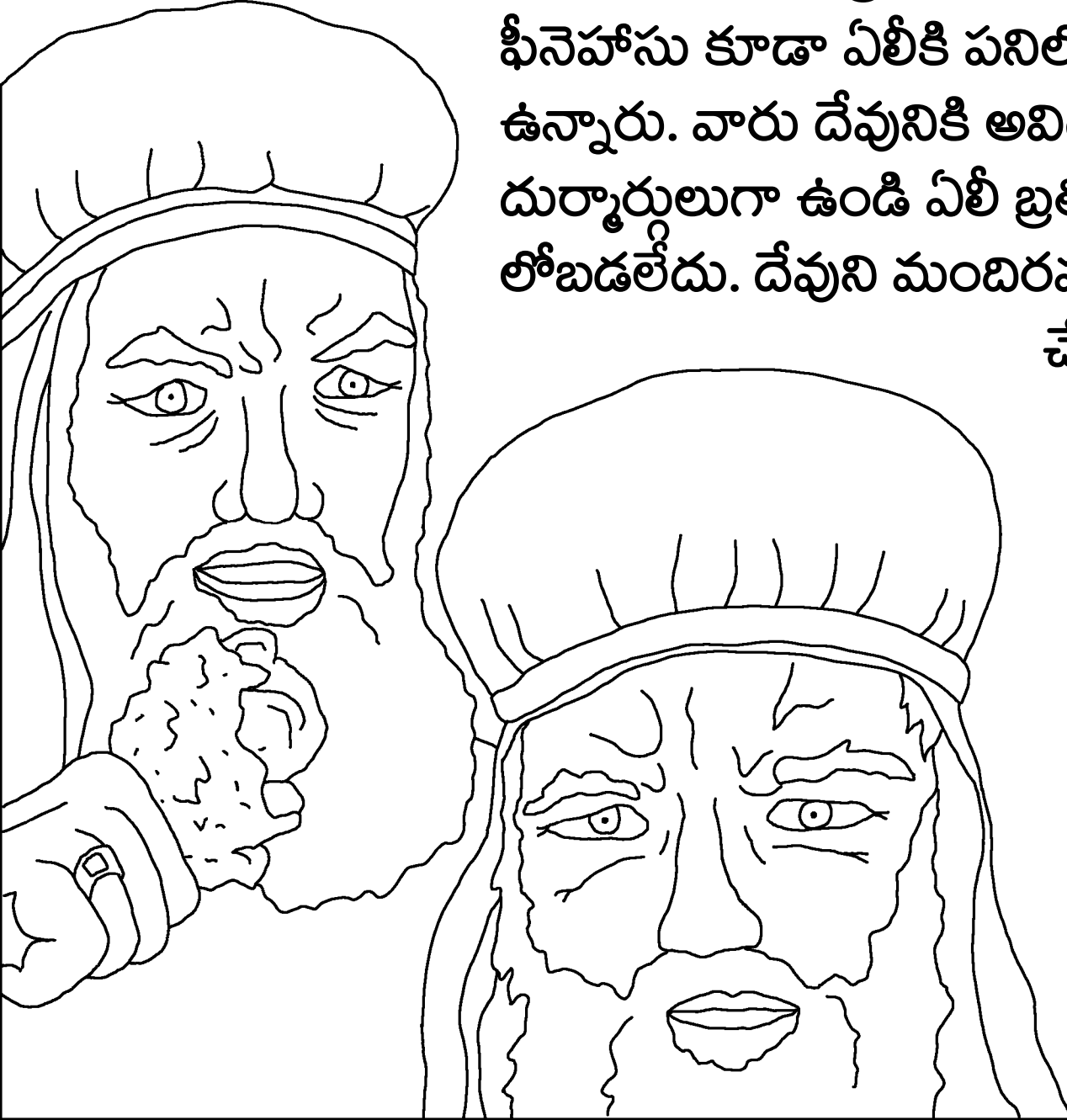

సమూయేలు మాత్రమే కాక ఏలీ కుమారులైన హోఫ్నీ,
ఫీనెహోసు కూడా ఏలీకి పనిలో సహాయకులుగా
ఉన్నారు. వారు దేవునికి అవిధేయులుగాను మరియు
దుర్మార్గులుగా ఉండి ఏలీ బ్రతిమాలినను వారు
లోబడలేదు. దేవుని మందిరములో చెడ్డపనులు

చేస్తున్న తన కుమారులను
ఏలీ గట్టిగా మందలించి
బుద్ధిచెప్పి ఉండాల్సింది,
కాని అతడు వారిని
గద్దించలేదు.



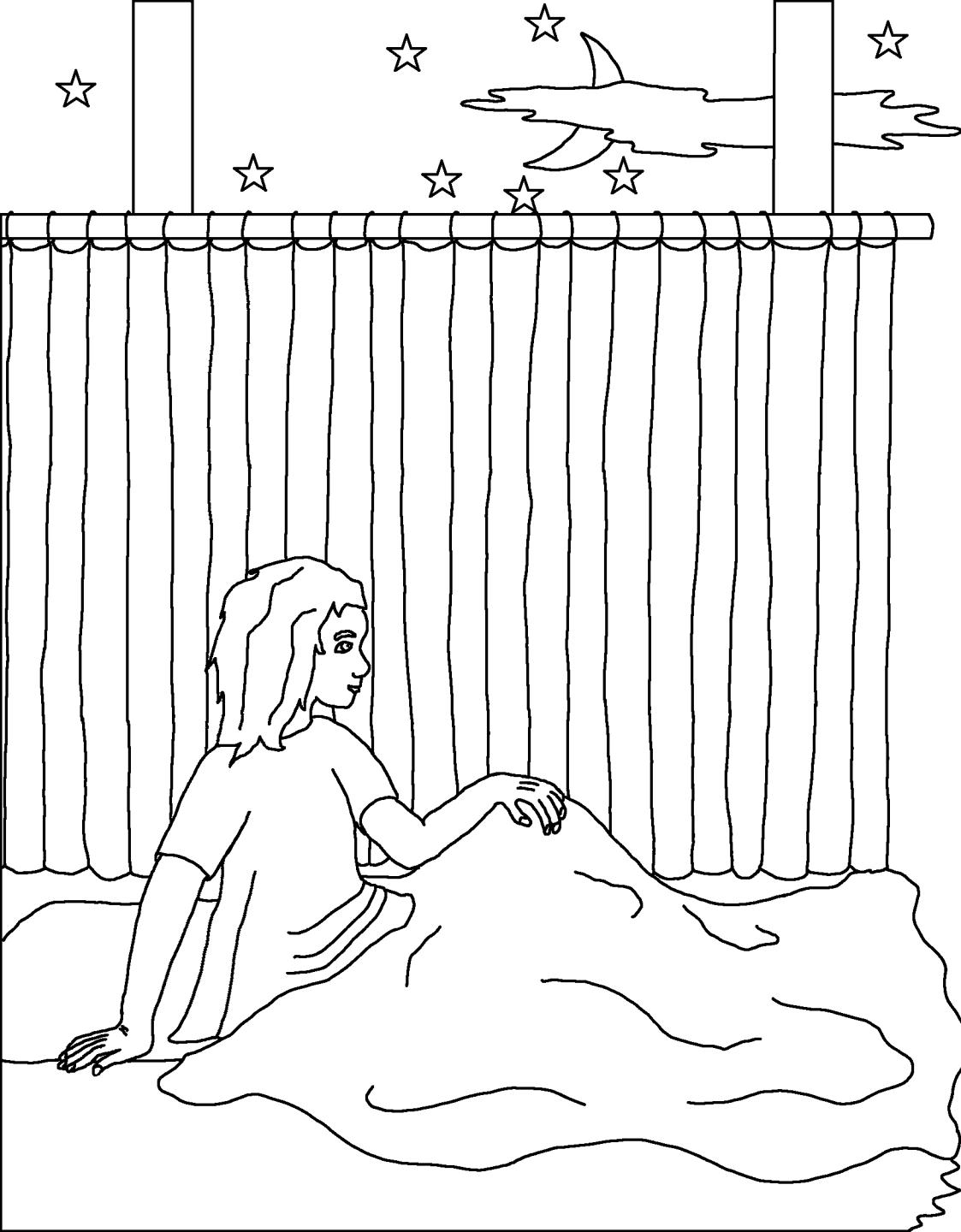

ఒక రాత్రి సమూయేలు
దేవుని స్వరము విని తనను
ఏలీ పిలుస్తున్నాడనుకొని
"చిత్తమండి నేనున్నాను"
అని చెప్పి ఏలీ వద్దకు
పోయి-నీవు నన్నుపిలిచితివి
గదా నేను వచ్చాను అని
అతనితో అన్నాడు. నేను
నిన్నుపిలువలేదు అని ఏలీ
సమూయేలుకు చెప్పాడు.
ఈ విధంగా మూడుసార్లు
జరిగింది. అప్పుడు ఏలీ
దేవుడే సమూయేలును
పిలిచాడని గ్రహించాడు.



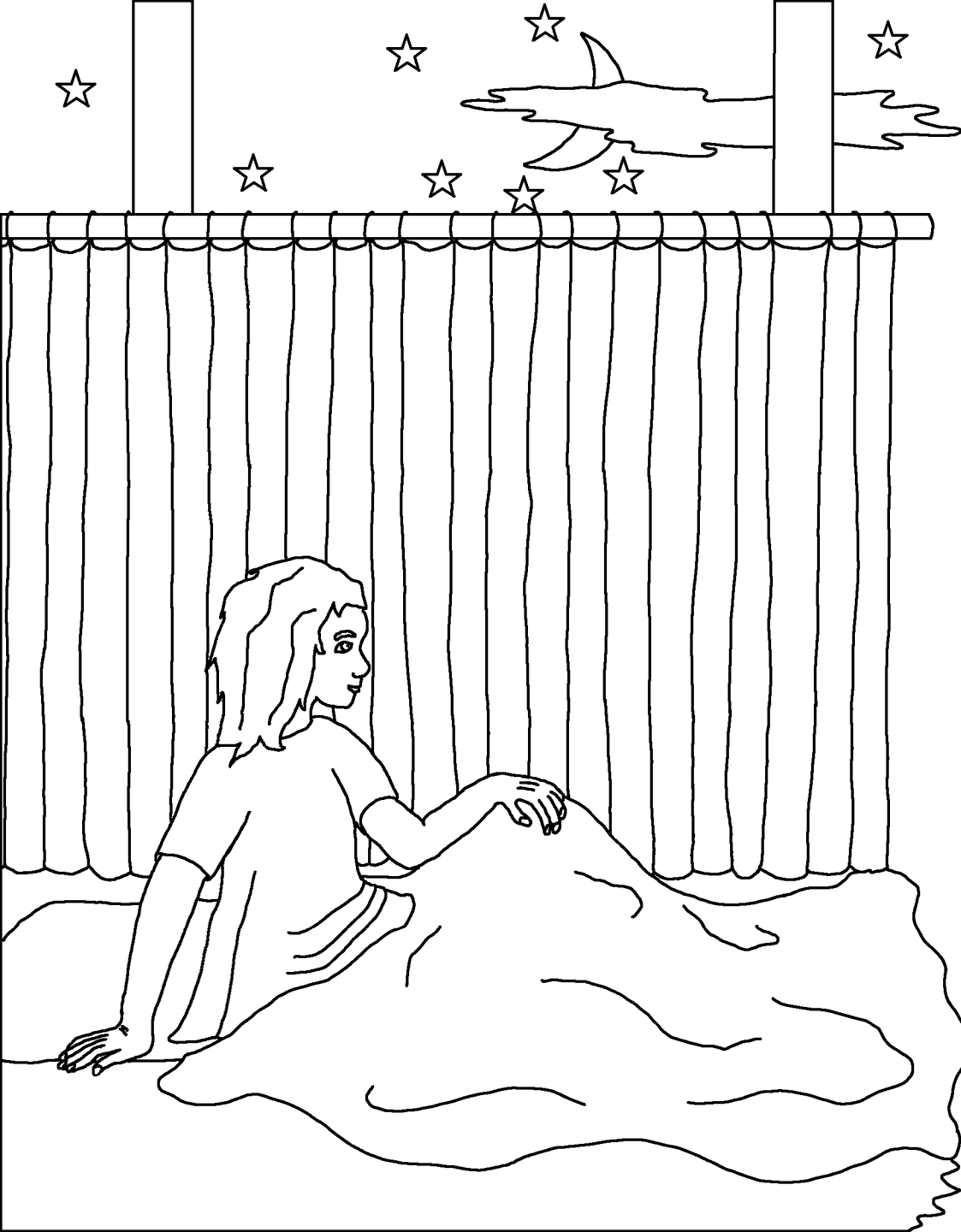

ఎవరైనా నిన్నుపిలిచిన
యెడల "నీదాసుడు
ఆలకించుచున్నాడు,
ఆజ్ఞయిమ్మని చెప్పు" అని
ఏలీ సమూయేలుతో
చెప్పాడు. తరువాత దేవుడు
సమూయేలుతో మాట్లాడి
ఒక ప్రత్యేకమైన సందేశాన్ని
యిచ్చాడు.



ఉదయమున ఏలీ సమూయేలును పిలిచి దేవుడు నీతో చెప్పినదంతయు నాతో చెప్పు అని అడిగాడు. అప్పుడు సమూయేలు ఏలీ కుమారులైన హోళ్ఫీ, ఫీనెహోసులు చేసిన పాపమును బట్టి ఏలీ కుటుంబమంతటిపైకి వచ్చే భయంకరమైన దేవుని తీర్పును చెప్పాడు.



ఫిలిష్తీయులతో యుద్ధము జరిగేటప్పుడు
హొళ్ఫీ, ఫీనెహోసుల గురించి దేవుడు
చెప్పిన మాట నెరవేరింది. ఏలీ
కుమారులిద్దరూ దేవుని మందసమును
సైన్యమునకు ముందుగా నడిపించారు.
ఫిలిష్తీయులు మందసమును పట్టుకొని
అనేకమంది ఇశ్రాయేలీయులను చంపారు,
హొళ్ఫీ, ఫీనెహోసులు కూడా చంపబడ్డారు.
ఈ విషయం ఏలీకి తెలిసినప్పుడు
వెనుకకు పడి మెడ విరిగి
చనిపోయాడు.

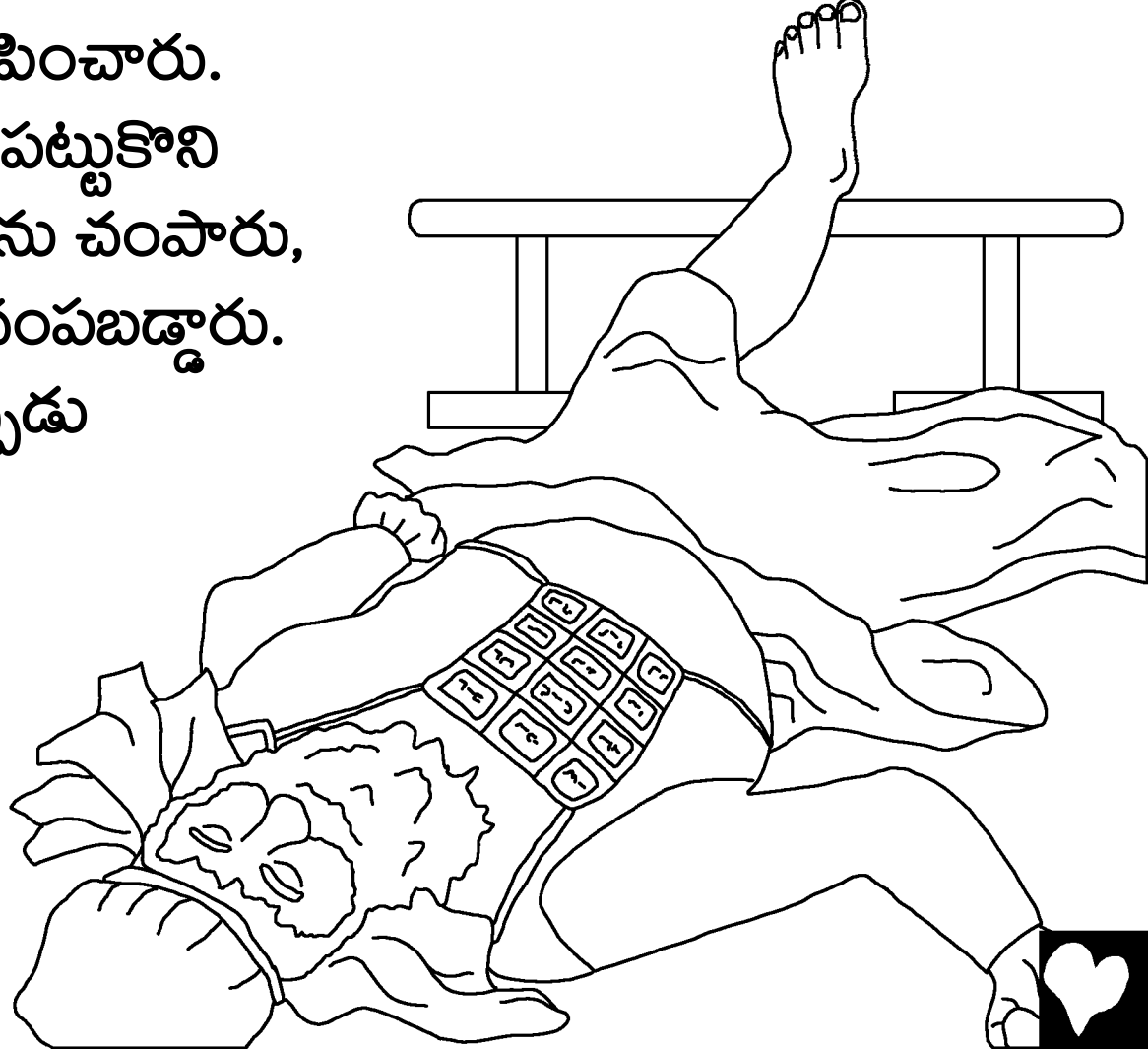

దేవుని మందసము ఫిలిష్తీయులపైకి గొప్ప ఉపద్రవమును తెచ్చిపెట్టింది. వారు మందసమును తమ దేవతయైన దాగోను మందిరములో ఉంచగా మరుసటి ఉదయం దాగోను మందసముముందు బోర్లపడిఉంది. వారు దాగోనును లేవనెత్తి దాని స్థానములో మరలా ఉంచారు. మరలా దాగోను మందసముముందు బోర్లపడిపడిఉండడం వారు చూశారు, అంతేకాదు దాగోను తల దాని రెండు చేతులు నరకబడి గడపదగ్గర పడ్డాయి.

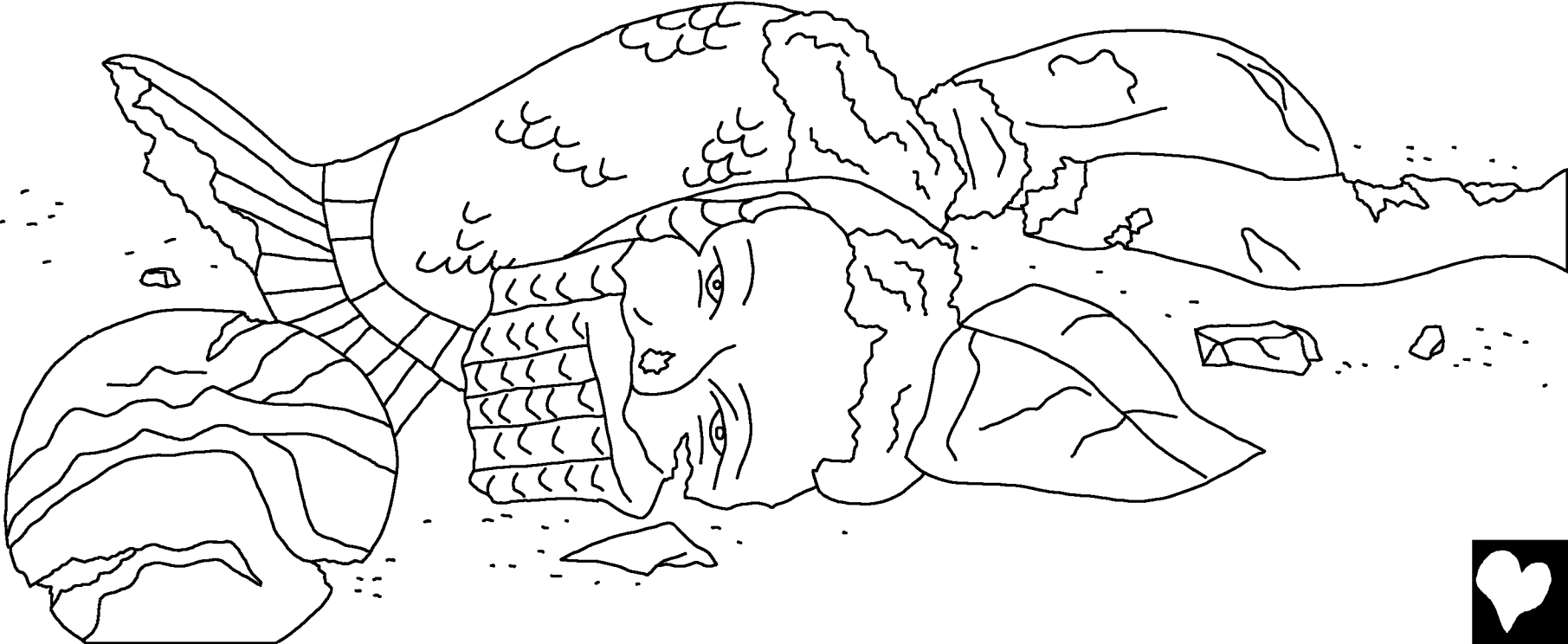



భయంకరమైన రోగములు వచ్చి అనేకమంది
ఫిలిష్తీయులు మరణించారు. అప్పుడు
ఫిలిష్తీయులు దేవుడు తమను మొత్తుతున్నాడని

గ్రహించి, కాడి మోయని రెండు పాడి
ఆవులను తెచ్చి బండికికట్టి వాటి
దూడలను ఇంటిలోపల కట్టి దేవుని
మందసమును ఆ బండి మీద
ఎత్తినప్పుడు అవి తమ దూడలను
విడిచి ఇశ్రాయేలు దేశమునకు
వెళ్ళినయెడల దేవుడే ఈగొప్ప
కీడు మనకు చేసినని మనము

తెలుసుకొంటాము అని వారు
చెప్పుకొన్నారు. ఆ ఆవులు చక్కగా పోవుచు
అరచుచు ముందుకు వెళ్ళాయి.



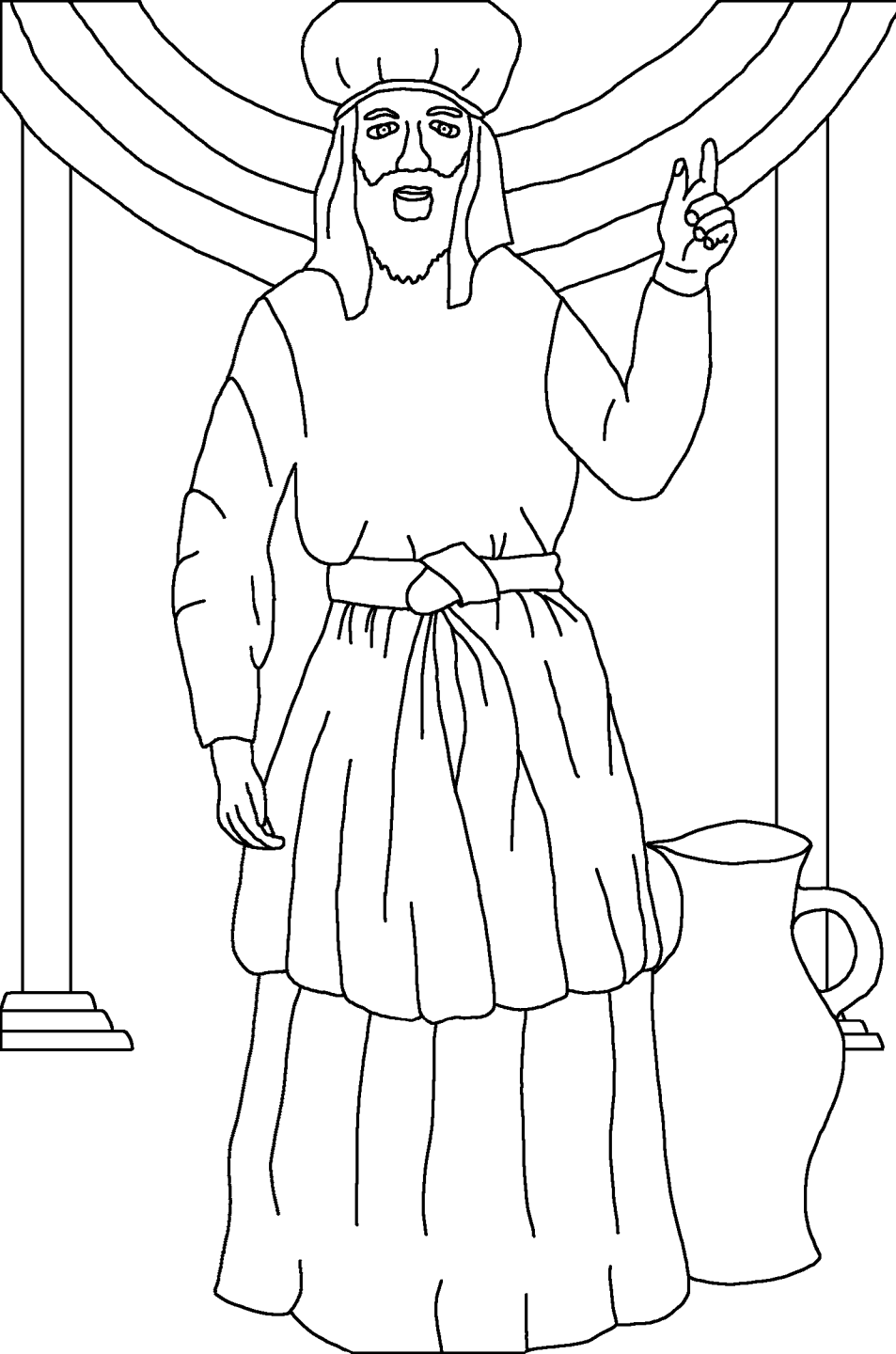

అప్పుడు సమూయేలు
ప్రజలందరితో "మీ
పూర్ణ హృదయముతో
దేవుని యొద్దకు మీరు
మళ్లుకొనినయెడల...ఆయన
మిమ్మును ఫిలిష్తీయుల
చేతిలోనుండి విడిపించును"
అని చెప్పాడు. ప్రజలు
ప్రవక్తయైన సమూయేలు
మాటలు ఆలకించి
దేవునికి విధేయత
చూపారు. సమూయేలు
బ్రదికినదినములన్నిటను దేవుని
హస్తము ఫిలిష్తీయులకు
విరోధముగా ఉండింది.



సమూయేలు, చిన్నవాడైన దేవుని సేవకుడు

ఈ కథను మనము బైబిలులో

1 సమూయేలు 1-7 అధ్యాయములు

అధ్యాయములలో చూడగలము

“నీ వాక్యములు వెల్లడి అగుటతోడనే వెలుగుకలుగును”
కీర్తనలు 119:130



ముగింప ౨

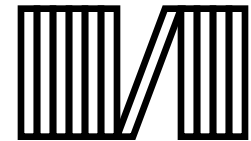

ఈ బైబిల్ కథ మనలను సృష్టించిన అద్భుతమైన దేవుని గురించి తెలియజేస్తుంది. ఆయన ఎవరో తెలుసుకోవాలని దేవుడు నిన్ను కోరుకుంటున్నాడు. మనము చెడుపనులు జరిగించి పాపము చేశామని దేవునికి తెలుసు. పాపమునకు శిక్ష మరణము, కాని దేవుడు నిన్ను బహుగా ప్రేమించి నీ పాపశిక్షను భరించుటకు తన ప్రియకుమారుడైన యేసును సిలువపై మరణించుటకు పంపాడు. ఆ తరువాత యేసు మరణమును జయించి పరలోకమునకు వెళ్లాడు. నీవు యేసుని నమ్మి నీపాపములను క్షమించమని అడిగినయెడల ఆయన నిశ్చయముగా క్షమించి నీయందు నివసించును. నీవు ఆయనతో యుగయుగములు జీవించెదవు. ఇది నిజమని నీవు నమ్మినట్లయితే దేవునికి ఈలాగు ప్రార్థన చేయుము. ప్రియమైన దేవా, నీవు దేవుడవని నమ్ముచున్నాను. నా పాపములకొరకు యేసు మరణించి తిరిగిలేచెనని నమ్ముచున్నాను. దయతో నా పాపములను క్షమించి నా జీవితములోనికి వచ్చి యుగయుగములు మీతో ఉండుటకు నాకు నిత్యజీవమును ప్రసాదించుము. నీ బిడ్డగా జీవించుటకు మరియు నీకు లోబడుటకు నాకు సహాయము చేయుము. ఆమెన్!
ప్రతిదినము బైబిలు చదివి దేవునితో మాట్లాడుము.

