

พระคัมภีร์สำหรับเด็ก

นำเสนอ

ซามูเอล
เด็กชายผู้รับใช้ที่แสนดี
ของพระเจ้า



เขียนโดย: Edward Hughes

คำอธิบายโดย: Janie Forest

Alastair Paterson

ปรับปรุง: Lyn Doerksen

แปลภาษาโดย: Maliwan Jantabut

ผลิตโดย: Bible for Children

www.M1914.org

BFC

PO Box 3

Winnipeg, MB R3C 2G1

Canada

©2021 Bible for Children, Inc.

อนุญาต: คุณสามารถคัดลอก หรือ ปรี้น เรื่องราวได้

ตราบใดที่คุณไม่นำเรื่องเหล่านี้ไปจำหน่าย

ฮันนาห์เป็นหญิงที่ดีเลิศ นางแต่งงานกับเอลคานาห์ชายที่ดีเลิศเช่นกัน
เขาทั้งสองเคารพกราบไหว้พระเจ้า และสำแดงความเมตตาต่อคนอื่นแต่
ก็มีบางอย่างที่ขาดหายไปจากชีวิตของฮันนาห์ นางปรารถนาที่จะมีบุตร

โอ! นางต้องการที่จะ

มีบุตรเป็นอย่างมาก

นางรอแล้วรอเล่า

อธิษฐานและตั้งความหวัง

แต่ก็ไม่มีบุตรซักที

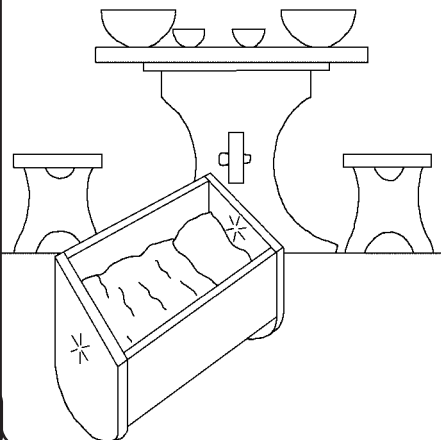

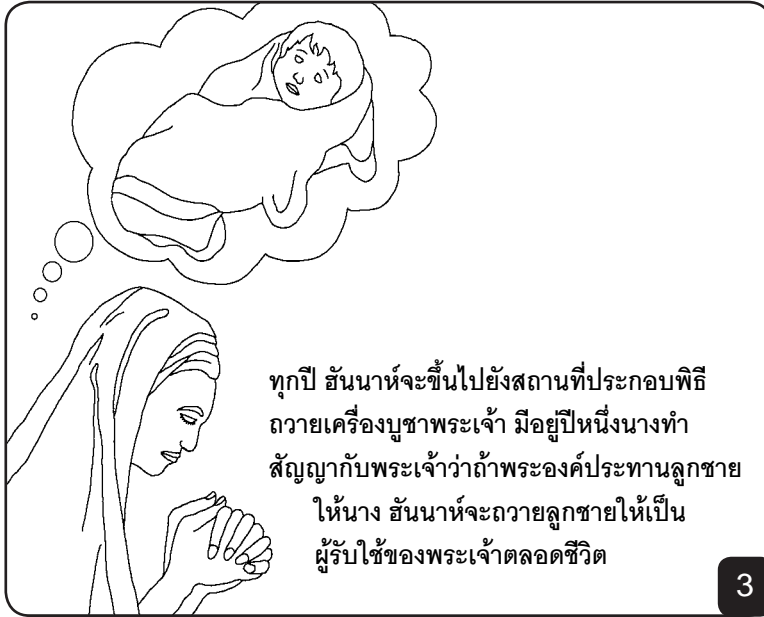

ทุกปี ฮันนาห์จะขึ้นไปยังสถานที่ประกอบพิธีถวายเครื่องบูชาพระเจ้า มีอยู่ปีหนึ่งนางทำสัญญากับพระเจ้าว่าถ้าพระองค์ประทานลูกชายให้นาง ฮันนาห์จะถวายลูกชายให้เป็นผู้รับใช้ของพระเจ้าตลอดชีวิต

3



ปุโรหิตแก่คนหนึ่ง ชื่อเอลี เห็นฮันนาห์กำลังอธิษฐาน เขาก็คิดว่านางเมาเหล้าอ่อน เพราะว่ามีริมฝีปากของนาง ขยับมูบมิบเท่านั้นแต่ไม่ได้ยินเสียงของนาง เอลีจึงตะโกนเรียก ฮันนาห์

4

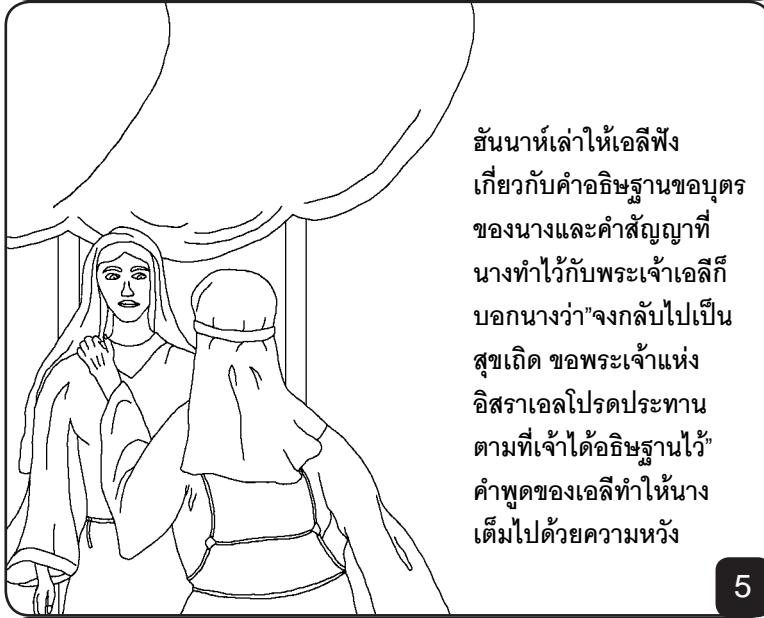

ฮันนาห์เล่าให้เอลีฟังเกี่ยวกับคำอธิษฐานขอบุตรของนางและคำสัญญาที่นางทำไว้กับพระเจ้าเอลีก็บอกนางว่า"จงกลับไปเป็นสุขเถิด ขอพระเจ้าแห่งอิสราเอลโปรดประทานตามที่เจ้าได้อธิษฐานไว้" คำพูดของเอลีทำให้นางเต็มไปด้วยความหวัง

5



หลังจากนั้นไม่นานจิตใจของฮันนาห์ก็เต็มไปด้วยความชื่นชมยินดี"พระเจ้าระลึกถึงนาง"พระองค์ตอบคำอธิษฐานของนางฮันนาห์และเอลคานาน์มีบุตรชายชื่อ ซามูเอล(หมายความว่า พระเจ้าได้ยิน)แต่ฮันนาห์จะจำได้ใหม่นางสัญญาอะไรไว้กับพระเจ้า

6

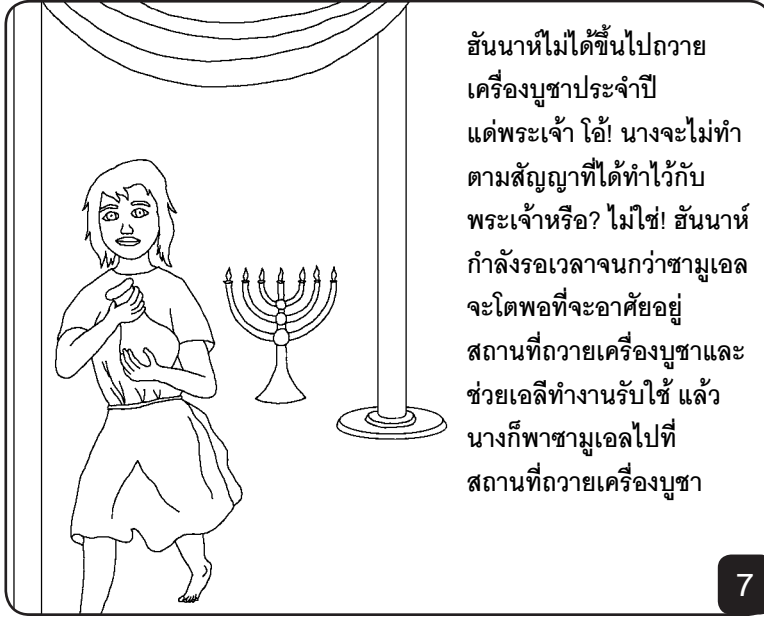

ฮันนาห์ไม่ได้ขึ้นไปถวายเครื่องบูชาประจำปี แต่พระเจ้า โอ้! นางจะไม่ทำตามสัญญาที่ได้ทำไว้กับพระเจ้าหรือ? ไม่ใช่! ฮันนาห์กำลังรอเวลาจนกว่าซามูเอลจะโตพอที่จะอาศัยอยู่สถานที่ถวายเครื่องบูชาและช่วยเอลีทำงานรับใช้แล้ว นางก็พาซามูเอลไปที่สถานที่ถวายเครื่องบูชา

7



พระเจ้ายกย่องในความสัตย์ซื่อที่ยิ่งใหญ่ของฮันนาห์หลังจากซามูเอล

8



พระเจ้าอวยพรนางให้มีลูกชาย
อีก
สาม คนและลูกสาวอีก
สอง คน ทุก ๆ ปีนางจะขึ้น
ไปนมัสการพระเจ้า และ
เพื่อจะนำเอาเสื้อคลุมชุด
ใหม่ที่นางตัดเย็บสำหรับ
ชามูเอล

9

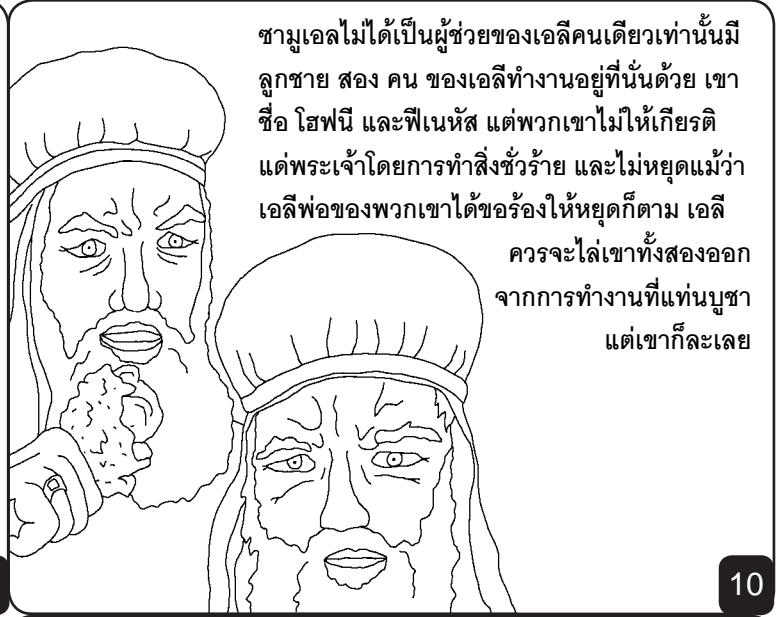

ชามูเอลไม่ได้เป็นผู้ช่วยของเอลีคนเดียวเท่านั้นมี
ลูกชาย สอง คน ของเอลีทำงานอยู่ที่นั่นด้วย เขา
ชื่อ ไฮฟนี และฟีเนหัส แต่พวกเขาไม่ให้เกียรติ
แต่พระเจ้าโดยการทำสิ่งชั่วร้าย และไม่หยุดแม้ว่า
เอลีพ่อของพวกเขาได้ขอร้องให้หยุดก็ตาม เอลี
ควรจะไล่เขาทั้งสองออก
จากการทำงานที่แท่นบูชา
แต่เขาก็ละเลย

10

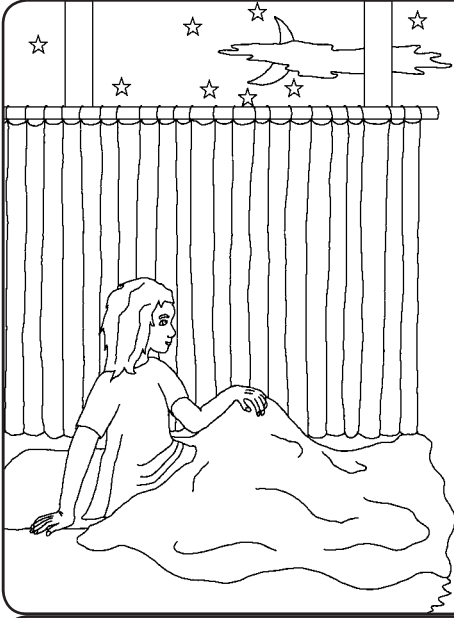

คืนหนึ่งชามูเอลได้ยินเสียง
เรียกชื่อของเขา เด็กชาย
คิดว่าเอลีเป็นคนเรียกเขา
จึงตอบว่า"ข้าพเจ้าอยู่นี่"
เอลีตอบว่า"เราไม่ได้เรียก
เจ้า" เหตุการณ์นี้ก็เกิดขึ้น
สามครั้ง เอลีรู้ว่าพระเจ้า
ต้องการจะพูดกับชามูเอล

11



เอลีบอกชามูเอลว่า "ถ้า
พระองค์เรียกเจ้าอีกต้อง
พูดว่า พระเจ้าเจ้าข้าขอ
พระองค์ตรัสเถิดเพราะ
ผู้รับใช้ของพระองค์คอย
ฟังอยู่" แล้วพระเจ้าก็เรียก
อีกครั้ง พระองค์บอกได้
ข้อความสำคัญมากแก่
ชามูเอล

12



ในตอนเช้าเอลีก็เรียกชามูเอลเข้าไปพบเพื่อถามว่า"พระเจ้าตรัสอะไรแก่
เจ้า?" เด็กน้อยชามูเอลก็บอกทุกอย่างหมดเลย เป็นเรื่องที่ร้ายแรงเพราะ
พระเจ้ากำลังจะทำลายวงศ์พันธุ์ของเอลีเพราะว่า ไฮฟนีและฟีเนหัส
เป็นคนชั่ว

13



คำเตือนของพระเจ้าก็เกิดขึ้นจริงระหว่าง
ช่วงสงครามกับคนฟีลิสเตียลูกชายชั่วทั้ง
สองของเอลีทำหน้าที่ยกหินพันธสัญญา
ของพระเจ้านำหน้ากองทหารอิสราเอล
ฝ่ายศัตรูก็ยึดหินพันธสัญญาไว้ได้และฆ่า
ไฮฟนี, ฟีเนหัส และทหารอิสราเอลตาย
มากมายเมื่อเอลีทราบข่าวเขาก็หงาย
หลังจากที่นั่งตกลงมาคอหักตาย

14

หีบพันธสัญญาแห่งพระเจ้านำปัญหามากมายมาสู่คนฟิลิสเตีย พวกเขา
นำเอาหีบพันธสัญญาเข้าไปไว้ในโบสถ์ของพระดาโกนพระเจ้าเทียมเท็จ
ของพวกเขาวันรุ่งขึ้นพระดาโกนได้ล้มหน้าคว่ำลงพื้นดินตรงหน้า
หีบพันธสัญญาแห่งพระเจ้า เขาจึงยกพระดาโกนขึ้นตั้งไว้ที่เดิม แต่เช้าวัน
ต่อมาพระดาโกนก็ล้มหน้าคว่ำลงพื้นอีกเช่นเดิมครั้งนี้พระดาโกนแตก
เป็นเสี่ยงๆ

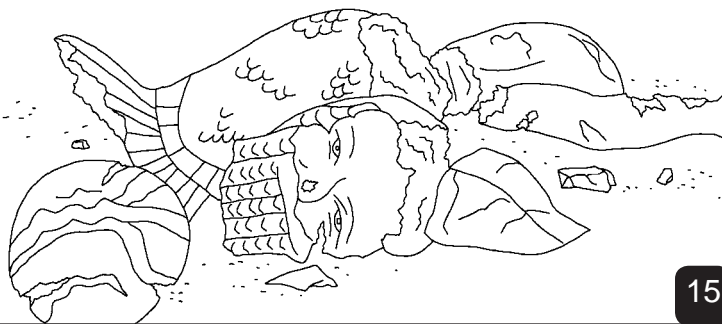

15

โรคภัยและความตาย กระจายไปทั่ว
แผ่นดินฟิลิสเตียเพื่อทดสอบว่า
พระเจ้ากำลังลงโทษพวกเขาหรือไม่
คนฟิลิสเตีย นำแม่โคคู่หนึ่งมาเทียม
เกวียนพร้อมกับนำหีบพันธสัญญา
แห่งพระเจ้าวางไว้บนเกวียน แต่ขัง
ลูกๆของแม่โคไว้ที่บ้าน"ถ้าแม่โคไป
ทางแผ่นดินอิสราเอลและทิ้งลูก
ของมันก็แสดงว่าพระเจ้าเป็นผู้
ทรงให้เกิดอันตรายอย่างใหญ่หลวง
นี้แก่เรา"แม่โคก็เดินตรงไปตามทาง
ที่ไปอิสราเอล

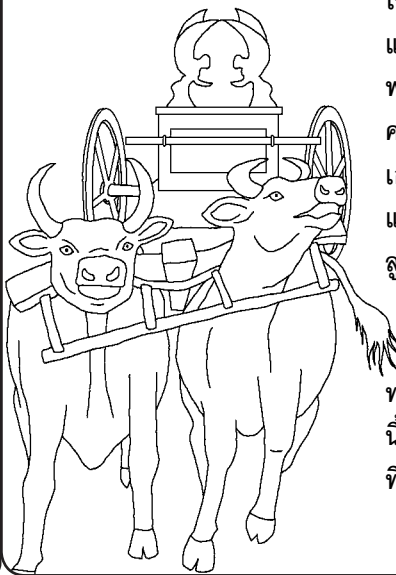

16

ซามูเอลขณะนี้ก็ได้โตเป็นหนุ่ม
แล้วเขาพูดกับคนอิสราเอล
ทั้งหมดว่า "ถ้าท่านจะกลับมา
หาพระเจ้าด้วยสิ้นสุดใจของ
ท่าน... พระองค์จะทรงช่วยกู้
ท่านให้พ้นจากมือของคนฟิลิสเตีย"
ผู้คนก็ทำตามผู้เผยพระวจนะ
ที่สัตย์ชื่อของ
พระองค์ และพระหัตถ์ของ
พระเจ้ก็ต่อสู้อิสราเอลแทนพวก
เขาตลอดช่วงเวลาของซามูเอล

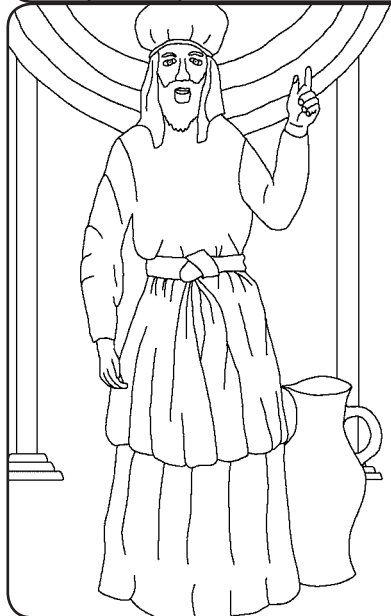

17

ซามูเอล เด็กชายผู้รับใช้ที่แสนดีของพระเจ้า

เรื่องราวหนึ่งเรื่องจากพระวจนะของพระเจ้า, พระคัมภีร์,

ถูกพบใน

1 ซามูเอล 1-7

"การอธิบายนพระวจนะของพระองค์ให้ความสว่าง
ทั้งให้ความเข้าใจแก่คนรู้น้อย" สดุดี 119:130

18

ตอนจบ

เรื่องราวในพระคัมภีร์ ได้บอกเราเกี่ยวกับพระเจ้าที่แสนดี พระเจ้าผู้ซึ่งสร้างเรา และพระเจ้า
ต้องการให้เราได้รู้จักกับพระองค์

พระเจ้ารู้ว่าเราทำได้ทำสิ่งไม่ดีมากมาย ซึ่งพระองค์เรียกสิ่งไม่ดีนั้นว่า ความบาป ผลของความบาป
คือ ความตาย, แต่พระเจ้ารักเราอย่างมาก พระองค์ได้ส่ง พระบุตรองค์ เดียวของพระองค์ ชื่อว่า
พระเยซู เพื่อมาตายบนไม้กางเขน เพื่อมารับผลบาปแทนเราทุกคน หลังจากที่พระเยซู ตายแล้วก็
กลับไปมีชีวิตบนสวรรค์ ถ้าเราเชื่อในพระเยซูด้วยใจ และอธิษฐานในนามของพระเยซูด้วยปาก
เพื่อขอการยกโทษบาปที่ได้ทำมาทั้งหมด พระเยซูก็จะยกโทษให้เรา พระองค์ก็จะเข้ามาและสถิต
อยู่ในตัวเรา และเราก็จะมีชีวิตร่วมกับพระเยซู ตลอดไป

ถ้าเราเชื่อในความจริงนี้ ก็พูดตาม ก่ออิฐฐานกับพระเจ้าต่อไปนี่
พระเยซูที่รัก ผม/ดิฉัน เชื่อว่า พระเยซูเป็นพระเจ้า และได้มาเกิดเป็นมนุษย์บนโลกนี้เพื่อมาตาย
แทนบาปของ ผม/ดิฉัน และตอนนี้พระองค์ก็ยังมีชีวิตอยู่ ขอเชิญพระเยซูเข้ามาในชีวิต ของ ผม/
ดิฉัน และ ขอให้พระเยซูยกโทษบาปทั้งหมดของ ผม/ดิฉัน เพื่อที่ว่าจะได้มีชีวิตให้ตอนนี้ และวัน
หนึ่ง ผม/ดิฉัน จะได้ไปอยู่กับพระองค์บนสวรรค์ตลอดไป ช่วย ผม/ดิฉัน ที่จะเชื่อฟัง พระองค์
และดำเนินชีวิตและเป็นลูกของพระองค์ เอเมน

อ่านพระคัมภีร์และอธิษฐานกับพระเจ้าทุกวัน ยอห์น 3:16

20

