

Çagalar üçin Mukaddes Kitaby hödürleýär

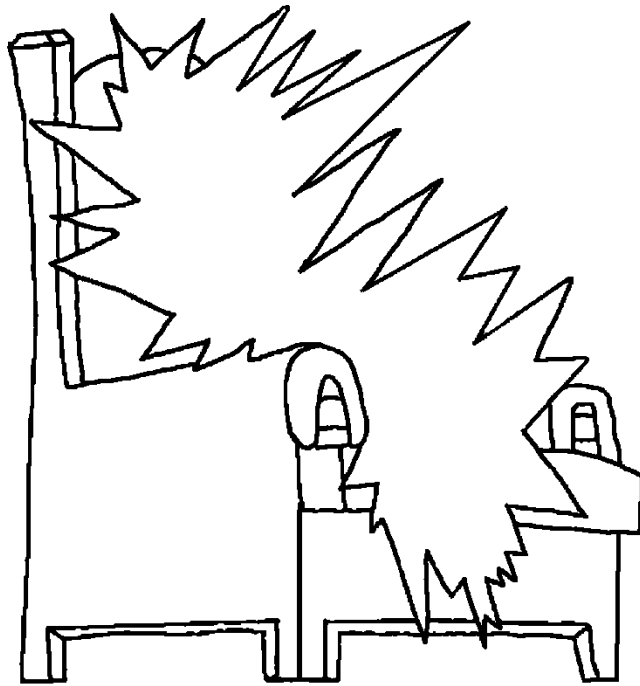

Jennet,
Hudaýyň
Ajaýyp
Öýi



Ýazan: Edward Hughes
Şekillendiren: Lazarus; Alastair Paterson
Adaptirlenen: Sarah S.
Terjime eden: Christian Lingua
Alyp baran: Bible for Children
www.M1914.org

BFC
PO Box 3
Winnipeg, MB R3C 2G1
Canada

©2021 Bible for Children, Inc.
Ygtyýarnama: Siziň bu hekaýany nusga almana we çap
etmäne hukugyňyz bardyr, ýöne satuw üçin däl.



Haçanda Isa ýer ýüzünde ýaşan wagty, Ol Öz şägirtlerine Jennet barada aýdyp berdi. Ol oňa "Atamyň Öýi" we ol ýerde kân ýaýlar bar diýdi. Ýaýla ullakan we owadan öý. Jennet, islän ýerdäki öýlerden, hem uly hem owadan.

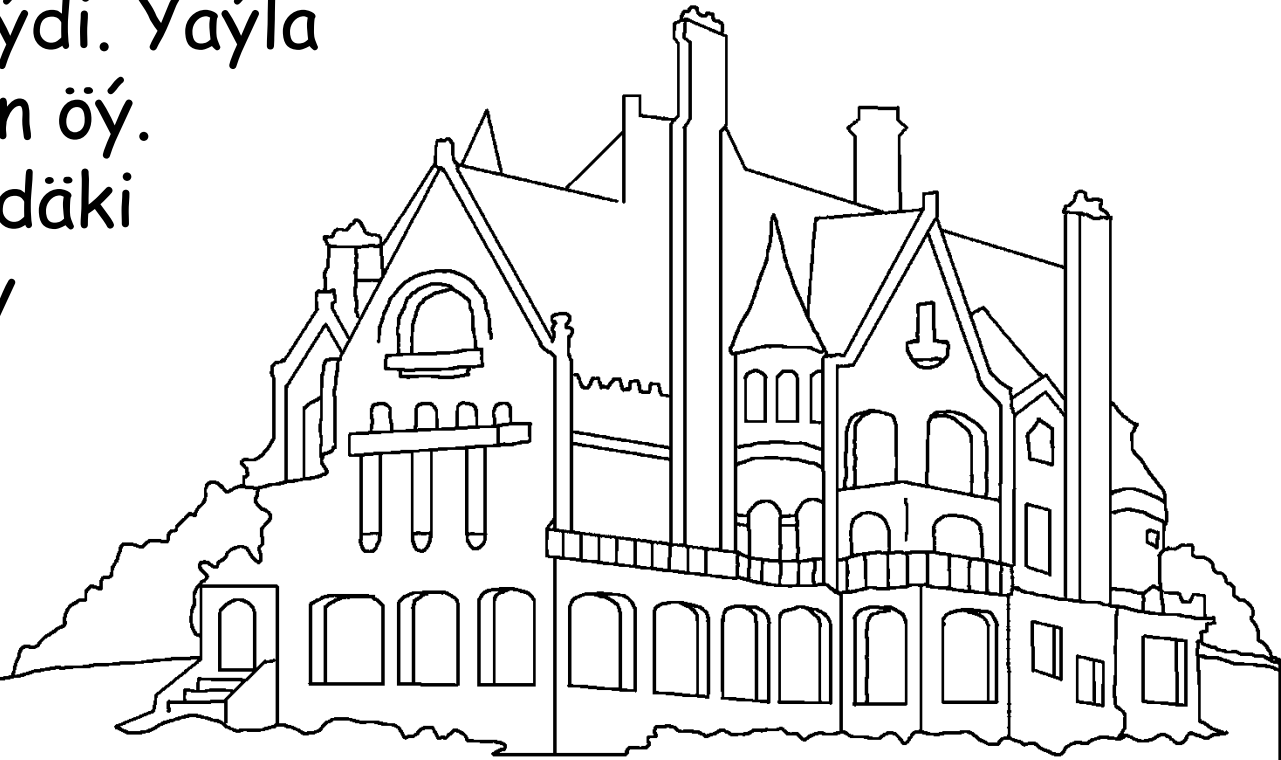

Isa söze başlady: "Men gidip, siziň üçin ýer taýynlanymdan soňra, ýene gelip, sizi Öz ýanyma alyp giderin we Meniň bolýan ýerimde siz hem bolarsyňyz". Isa ölüp direlenden soň Jennede gaýdyp bardy. Entek şägirtler oňa serdip durkalar, asman Ony kabul etdi, we ol şeydip şägirtleriň göz önünden ýitdi.

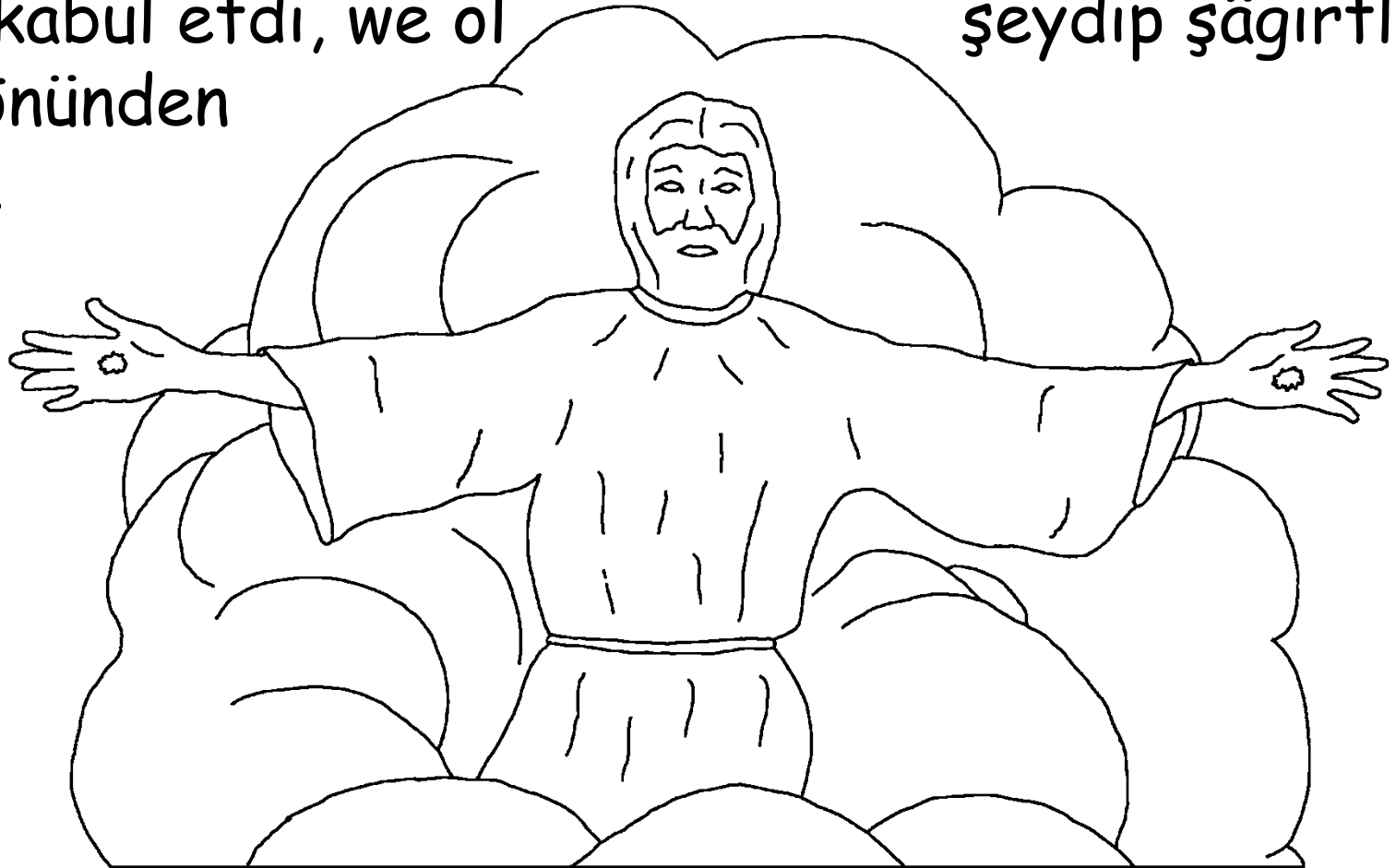

Şondan bäri Hristianlar Isanyň gaýdyp geljek wadasyny ýatlarynda sakladylar. Isa olara birden garaşmadyk wagtyň geljekdigi barada aýtdy.

Ýöne onuň gelmezinden öň Hristianlar näme etmeli? Mukaddes Kitaby bize olaryň Isa bilen bile bolmaklary üçin göni gityändikleri barada aýtýar. Teniňde bolmamak üçin,

**Hakykat Rebbimiz
bilen**

Rebbimiz bilen bile
bolmalydyrys.



Aýanlyk, Mukaddes Kitabyň soňky bölümi, bize
Jennediň nähili ajaýyplygy barada aýdyp beýär. Iň
esasy zatlaryň birem Jennet Hudaýyň Öýi. Hudaý
hemme ýerde, emma onuň
öýi Jennetdedir.

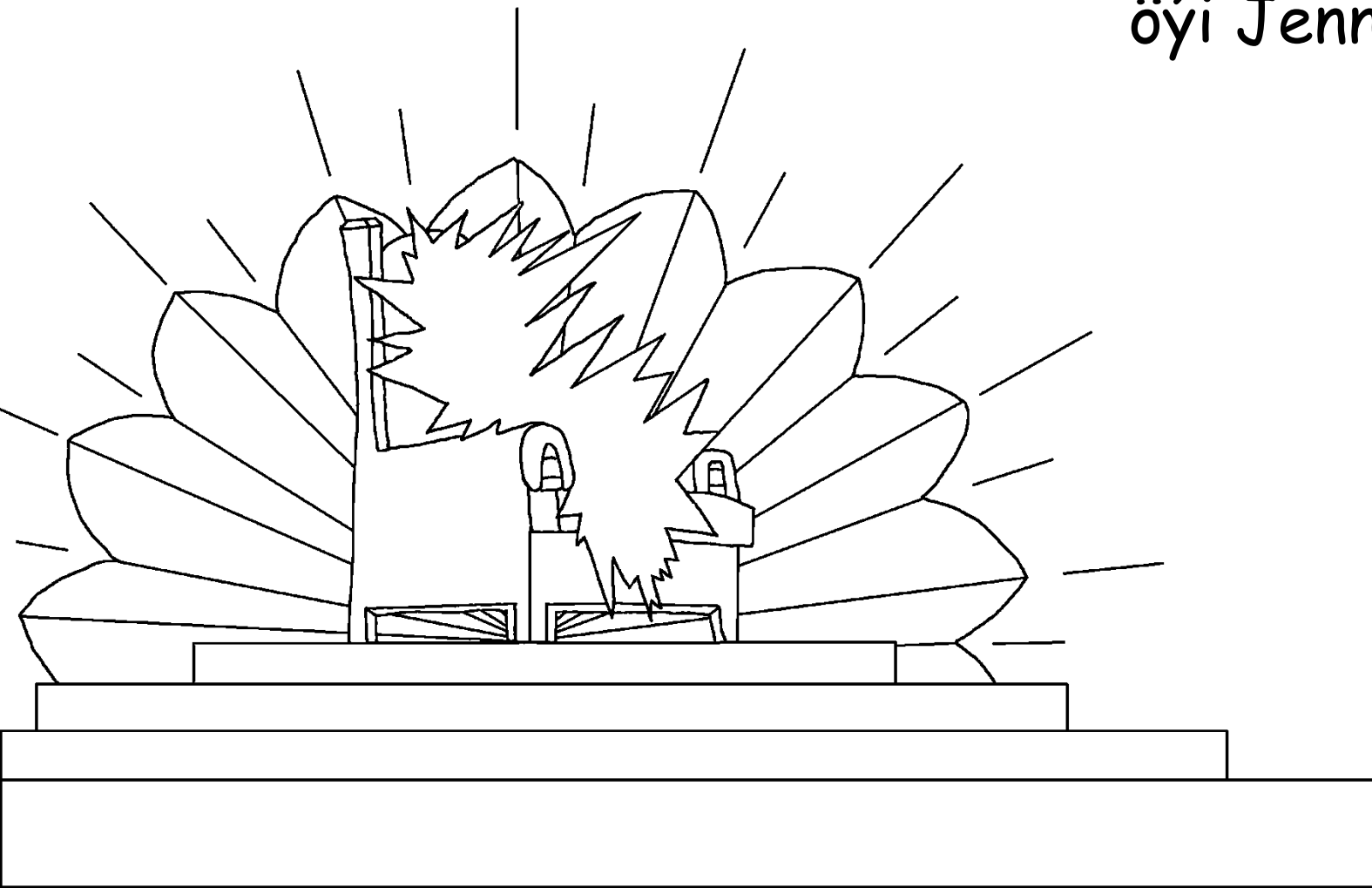

Periřdeler we bařga jandarlar
Jennetde Hudaýa iman etýärler.
Şeýlelikde Hudaýa ynanan ähli
adamlar Jennede düřýärler.
Olar Hudaý üçin
ýörite aýdymlar
aýdyp alkys
okaýarlar.



Ine olaryň aýtýan aýdymlaryndan bir näçe setirler:
Sen mynasypsyň bu kagyzy almaga, hem-de onuň
möhürlerini döwmäge. Çünki Sen
damagyň çalnyp, Öz ganyň bilen,
her tireden, her dilden, her
halkdan hem-de milletden
Hudaý üçin
adamlar
satyn alansyň.
(Aýanlyk 5:9)

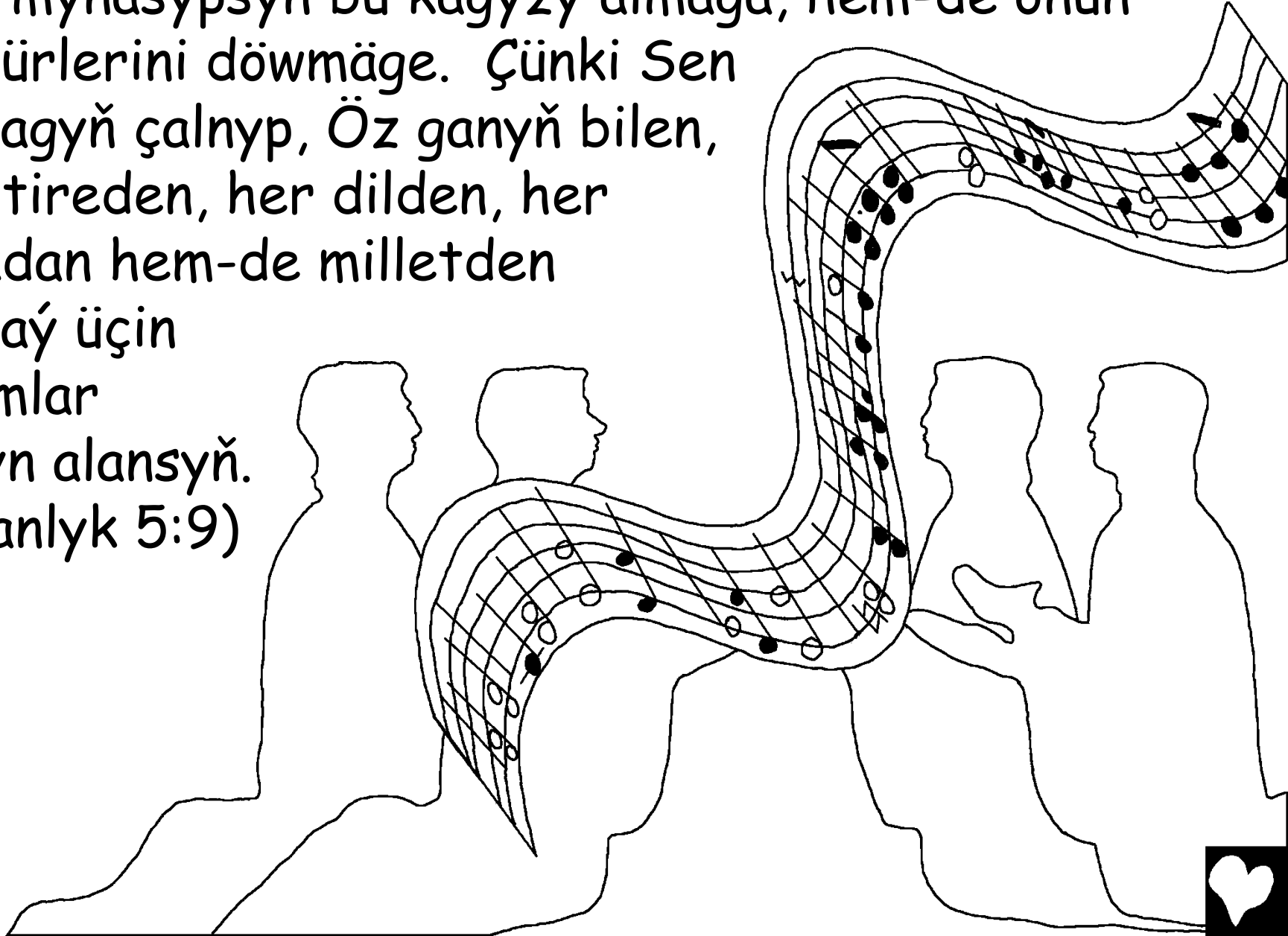

Mukaddes Kitabyň iň sonky sahypalary bize Jennedi
"Täze Iýerusalim" diýip beýan etýär. Ol öz beýik
diwary bilen gaty ägirt ullakan. Diwar ýaşma
daşyndan gurlupdy. Şäheriň özi bolsa tegmilsiz

aýna
ýaly
sap
altyndan
bina
edilipdi.

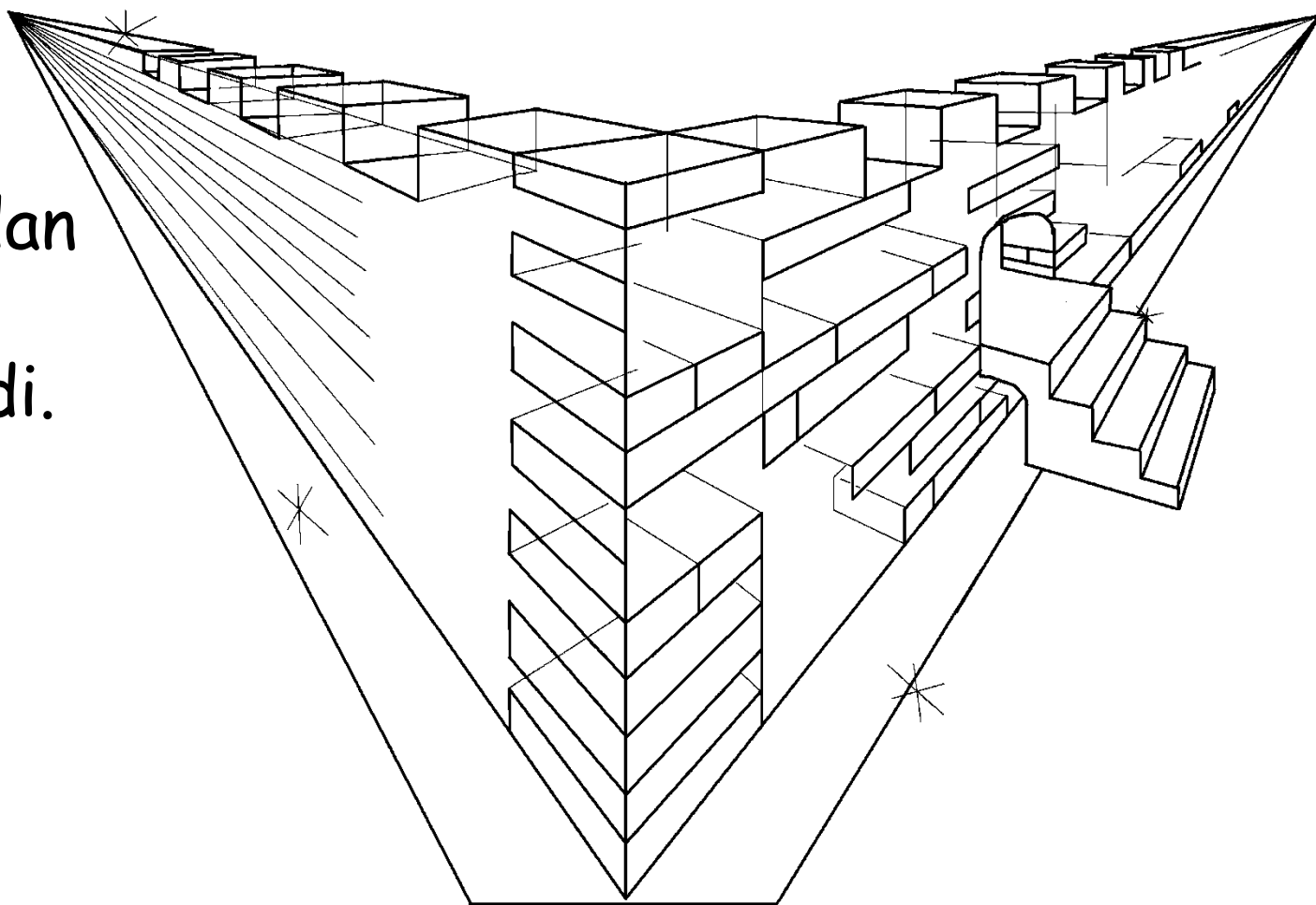

Şäher diwarynyň binýatlary her dürli gymmatbaha daşlar bilen bezelendi. On iki derweze on iki dürden, ýagny her derweze bütewi bir dürden ýasalandy. Şäheriň şaýoly sap altyndan bolup, aýna ýaly ýalpyldaýardy.

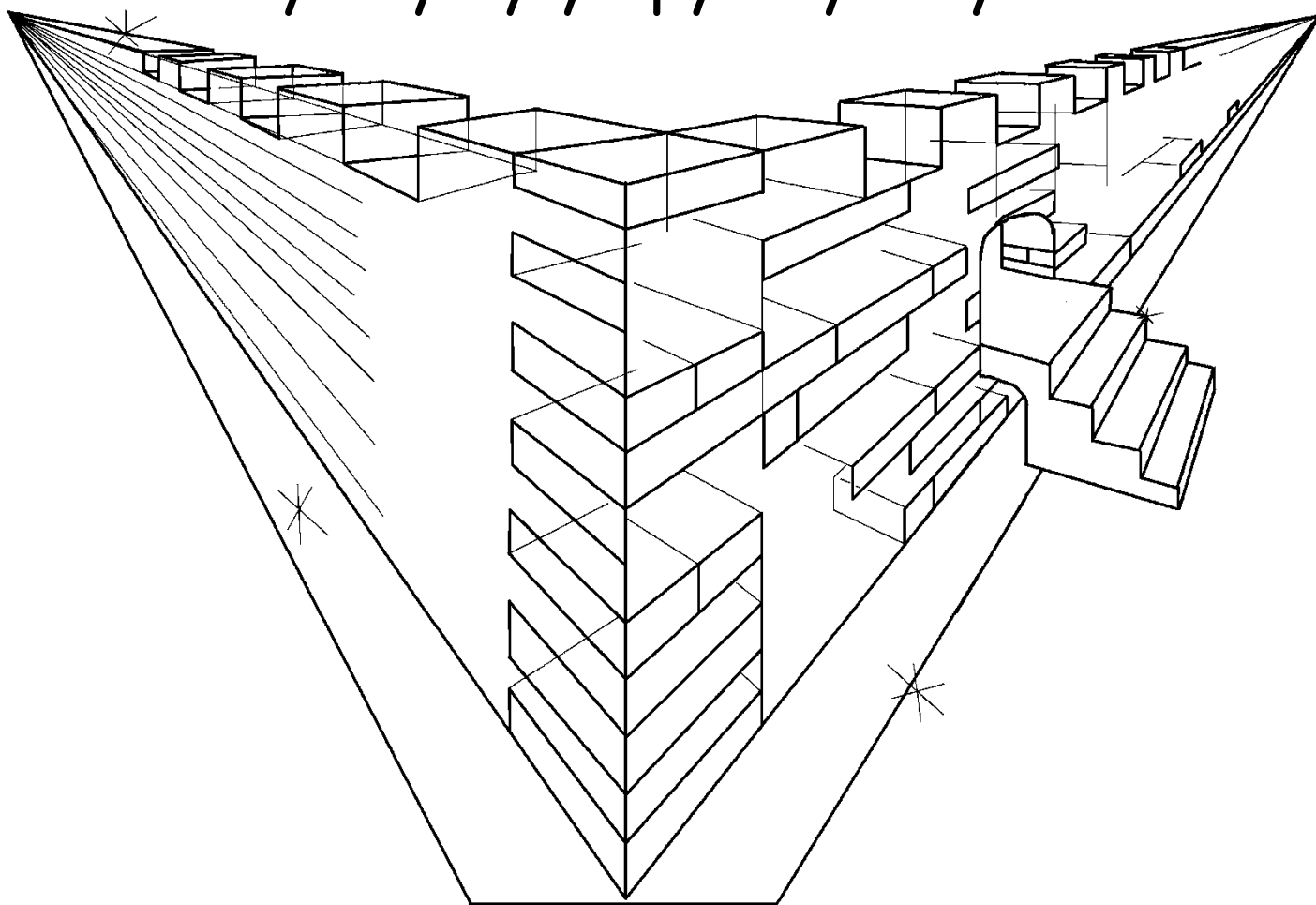

Ol dürdenli derwezeler hiç haçan ýapylmaýardy. Ýör
daş töwerege seredip göreli ... WOW! Jennediň içi
hasam owadan. Şäher sap altyndady. Şaýoly sap
altyndan bolup, aýna ýaly ýalpyldaýardy.

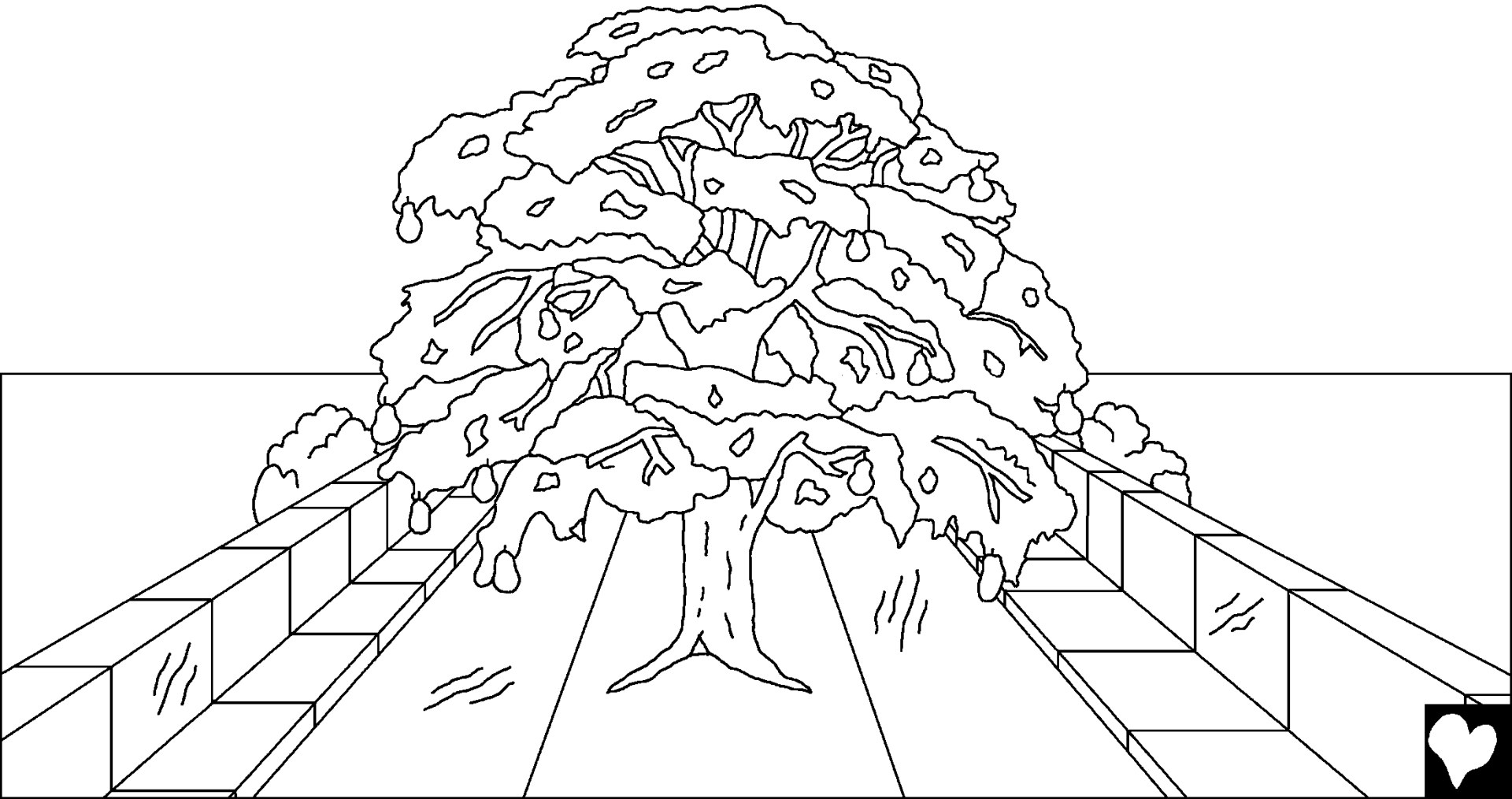

Şäheriň şaýolunyň ortasynda, derýanyň her kenarynda Erdem bagynda tapylan ýaşayyş daragty ösüp otyrды. Bu daragtlar her aýda miwe berip, ýylda on iki gezek hasyl getirýärdi. Daragtlaryň ýapraklary milletlere şypa berýärdi.

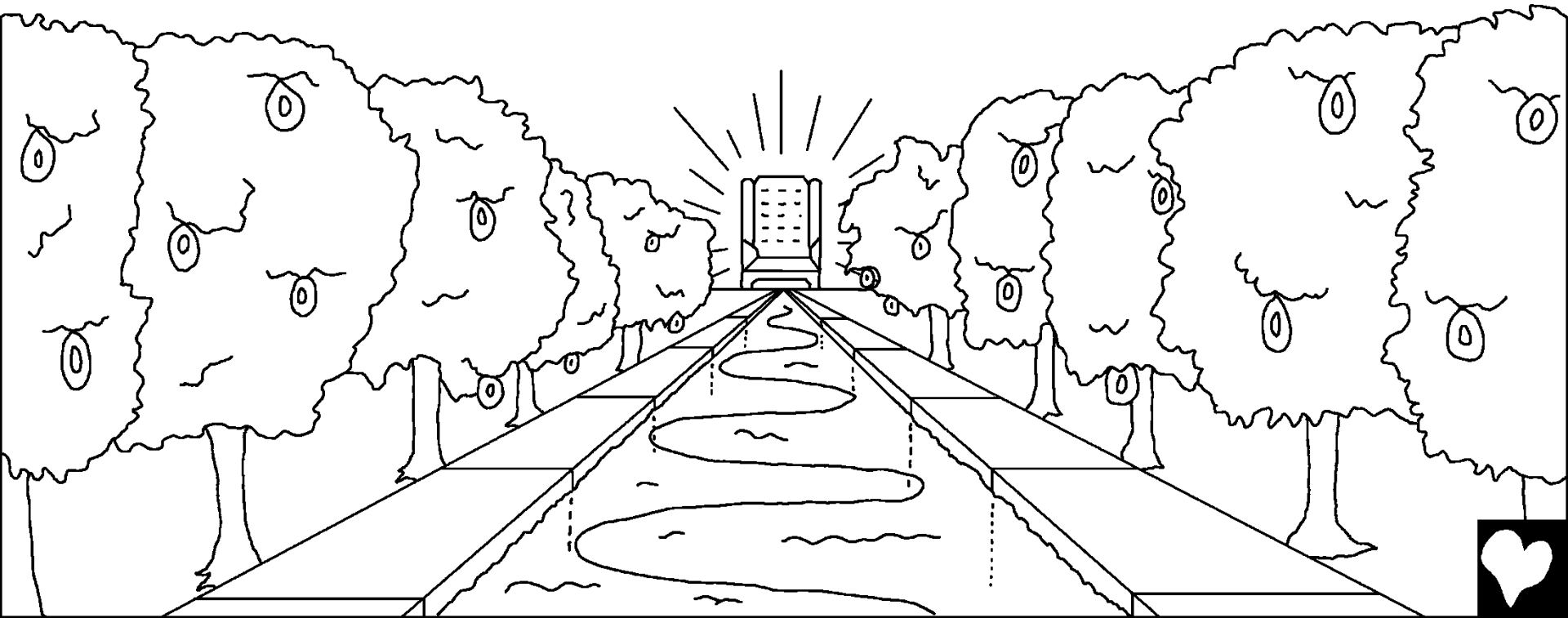

Şäherde gije asla bolmaz. Ne çyranyň yşygy, ne-de
günüň nury gerek bolar, sebäbi Reb Hudaý olara nur
saçar.

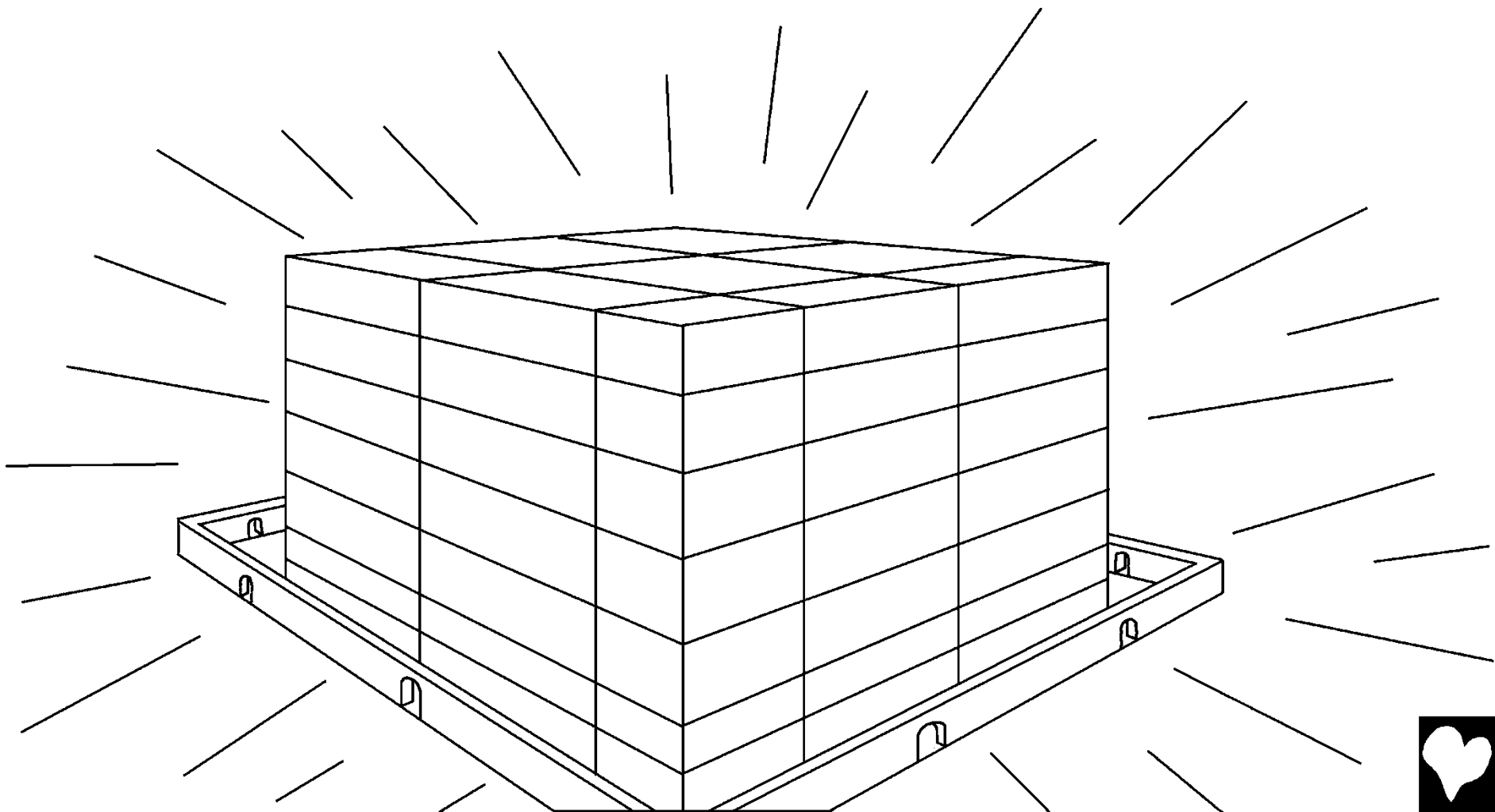

Hatda haýwanlaram Jennetde üýtgeşikdiler.
Olar hemme wagt örän mähribandylar. Möjekler
we guzular bile otlanyardylar. Hatda kuwwatly
ýolbarlar öküzler ýalak ot iýýärdiler. Rebbimiz
şeýle diýýär: "Meniň ahlak daglarymy döwaýmaň
we bozaýmaň".



Daş töweregimize seretsek, biz käbir zatlaryň
Jennetde ýokdygyny üns bereris. Gahar-gazaply
sözleriň ýokdygyny. Hiçkim uruş edenok,
dawa edenok.

Gapylarda
gulplar
ýok, çünki
Jennetde
ogry ýok.

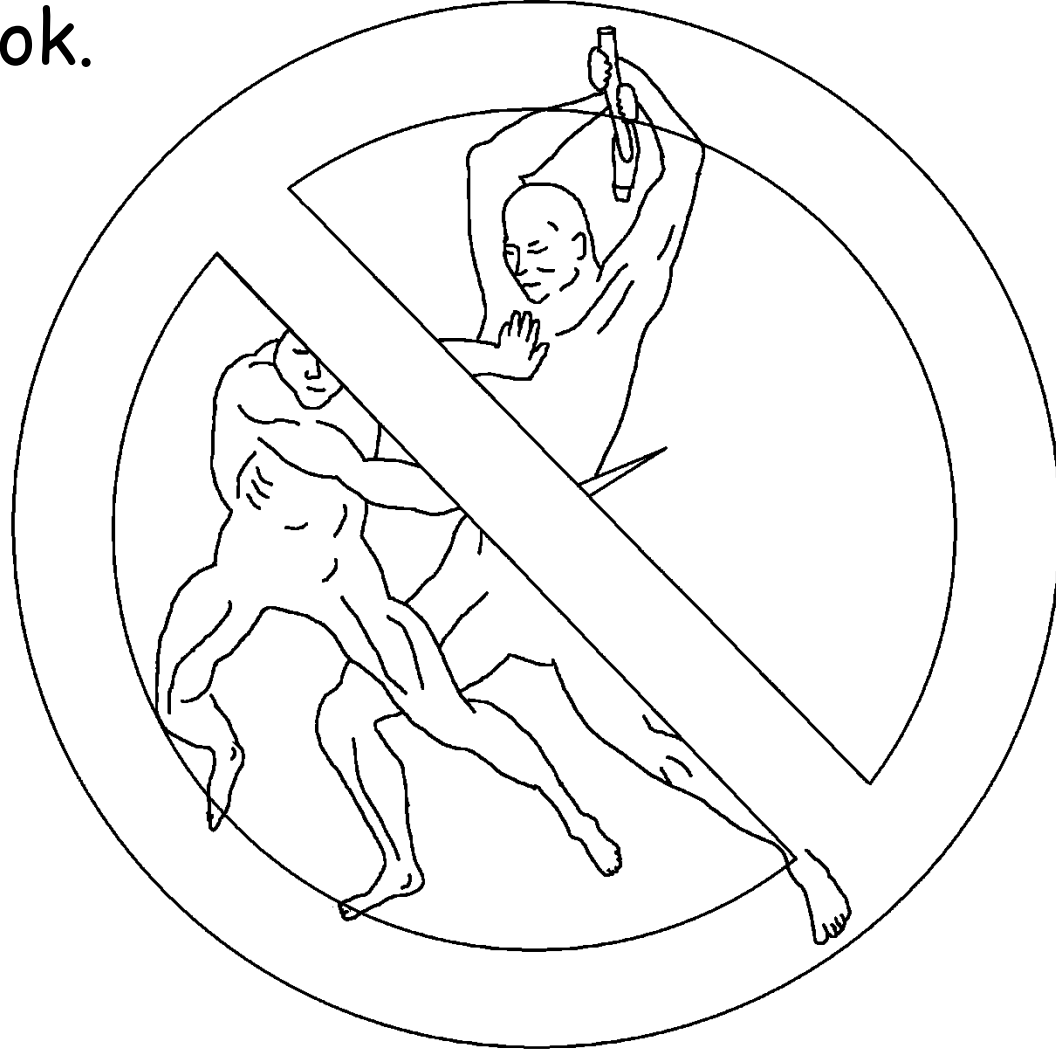

Emma "itler", ýagny jadygöýler, zynahorlar,
ganhorlar, butparazlar, ýalany söýüp, ony amal
edýänler - bularyň bary şäheriň daşynda galar.

Çünki Jennetde
günä işler
edilenokdyr.

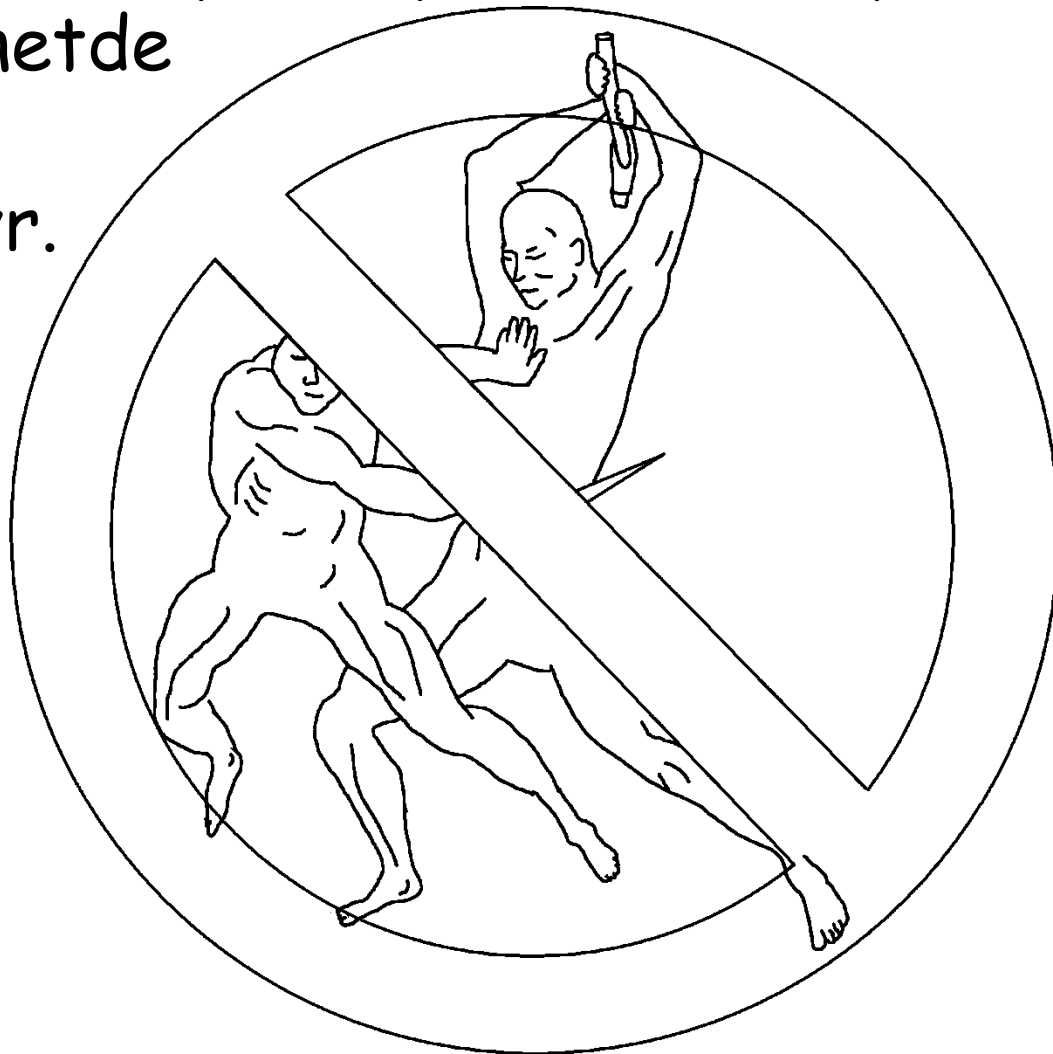

Jennetde Hudaý bilen
bile göz ýaş ýokdyr.
Käwagtlar Hudaýa
iman etýänler jebir
çekýändileri üçin
aglaýarlar. Jennetde
Hudaý her bir göz
ýaşy ýok eder.



Jennetde ölüm ýokdyr. Hudaýyň adamlary hemmişe Rebbimiz bilendir. Indiden beýläk gaýgy bolmaz, göz ýaş bolmaz, agry bolmaz. Hiç hili kesel, aýralyk, hiç hili jaýlamalar bolmaz. Jennetde hemmeler Rebbimiz bilen bile bagtly bolarlar.



Hasam Jennet Isa Mesiha iman eden we ony öz Hudaýy diyip kabul eden ýaş oglan-gyzlar üçindir. Jennetde Guzynyň (Isanyň) Durmuşy atly Kitaby bar. Onuň içi adam atlaryndan doly. Bilýäňizmi kimiň adyny ol kitaba ýazýarlar? Isa iman bolan hemme adamlary. Seniň adyň hem şondamy?

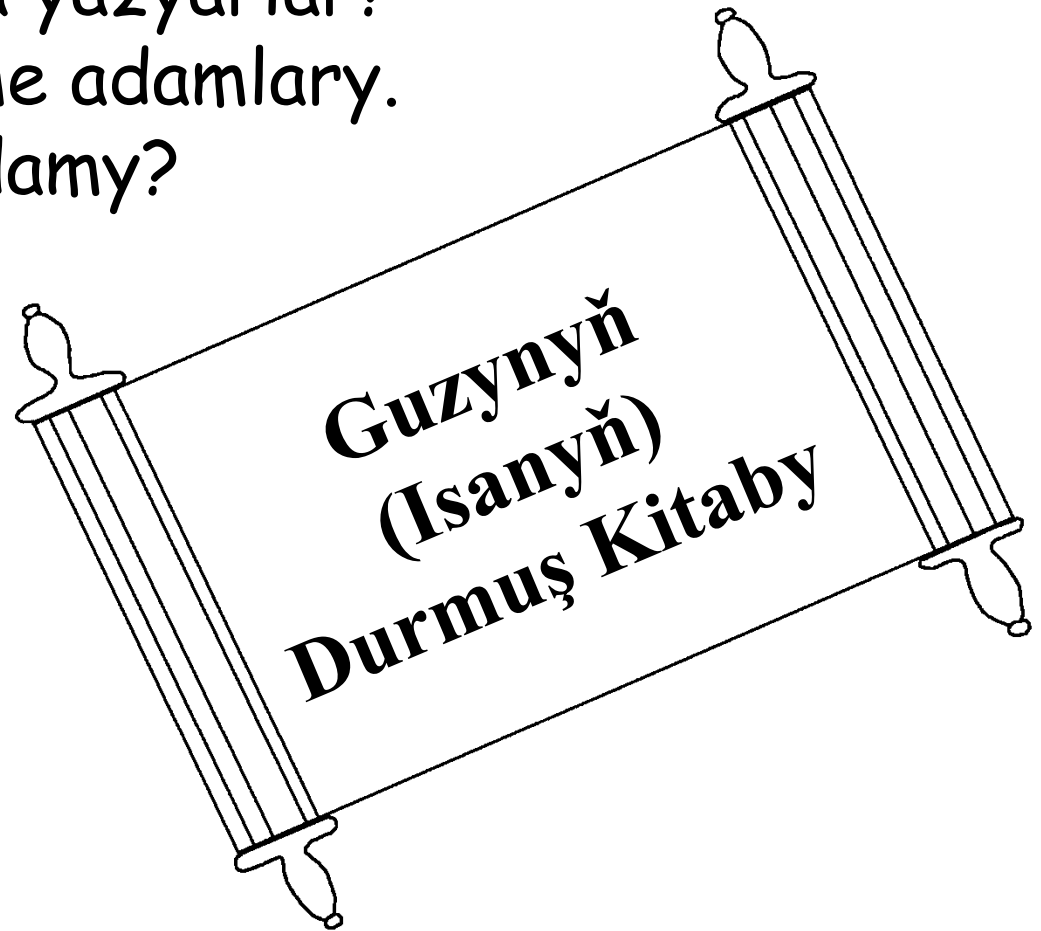

Mukaddes Kitabyň iň soňky sözleri Asman barada - ajaýyp çakylyk. "Mukaddes Ruh we Gelinlik 'Gel!' diýýärler. Eşidýän her kes hem 'Gel!' diýsin. Suwsan gelsin. Kim öz teşneligini gandyrnak islese, goý, ýaşaýyş suwundan mugt içsin!"



Jennet, Hudaýyň Ajaýyp Öýi

Hekaýa Hudaýyň Sözi, Mukaddes Kitap barada,
ýerleşýän yeri

Ýohanna 14; 2 Korintoslylar 5;
Aýanlyk 4, 21, 22

"Siziň girizmä salan Sözleriňiz ýagtylyk
şöhlesi ýalydyr." Zebur 119:130



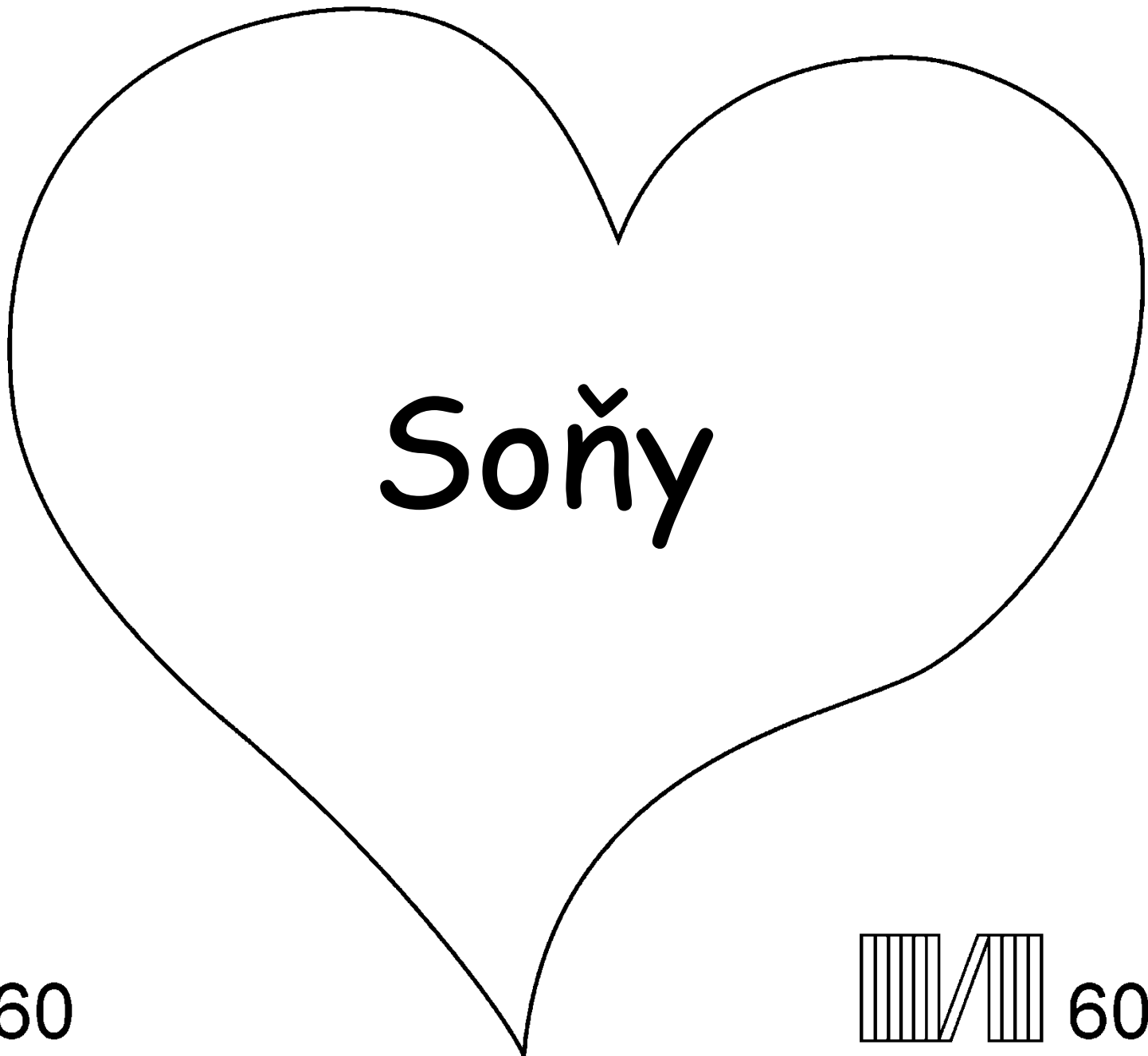

Soňy

| 60

||||| 60



Bu Mukaddes Kitabyň taryhy bize gudratly
Hudaýymyz barada, bizi döredenligi barada we biziňem
Ol hakynda bilmegimizi isleýänligi hakynda aýdyp berýär.

Hudaýjan biziň ýaman işleri etýänligimizi bilýär we oňa günä diýip at
berýär. Günäniň jezasy ölümdir, ýöne Hudaý bizi nahili güýçli söýýär, Ol Öz
yeke-täk ogluny, Isany, haçda ölmek üçin we biziň eden günälerimizi saplamak
üçin dünýä indirýär. Ölümden soň, Isa (Iisus) ýenede direlip we öz öýüne,
Jennede gaýdyp barýar. Egerde siz Isa iman etýän bolsaňyz we Ondan
günäňizi geçmegini dileýän bolsaňyz, Ol ony hökman eder! Ol geler we siz
bilen siziň durmuşyňyzda ýaşar we siz hem Ol bilen baky ömürlük ýaşarsyňyz.

Eger siz bu hakykada ynanýan bolsaňyz, onda o hakynda Hudaýa
şeýle ýüzleniň: Eziz Isa, Senin Hudaýlygyňa we Seniň adam bolup
meniň günälerimi saplanyňy we häzir Sen ýenede diri ýaşayanlygyňa
ynanýan. Haýyş, meniň durmuşyňa gir we meniň Seniň bilen täze
durmuşa başlamagym üçin we bir gün Seniň bilen baky ömürlük bile
bolmak üçin meniň günälerimi geç. Maňa Seniň sözüňe boýun bolmana
we Seniň perzendiň ýalak bolup ýaşamana kömek et. Omyň.

Mukaddes Kitaby okaň we Hudaý bilen gürleşiň. Ýohanna 3:16
Hudaý dünýäni örän söýendigi sebäpli Özüniň yeke-täk
Ogluny berdi. Ol muny Ogluna iman edenleriň hiç biri heläk
bolman, baky ýaşayşa gowuşmagy üçin etdi.

