

Балиларға арналған Муқәддәс китап Һекайисини көрситиду

Юнус билән Йоған белиқ



Язған: Edward Hughes

Сүрәтлирини ясиған: Jonathan Hay
Alastair Paterson

Қобул қилған: Mary-Anne S.

Тәржимә қилған: Viktor Grishko

чиқарған: Bible for Children
www.M1914.org

©2023 Bible for Children, Inc.

Лицензия: Әгәр сиз уни сатидиғанға ишләтмисиңиз, бу некайини
көчүрүшкә яки бесип чиқиришқә һоқуқиңиз бар.



Көп жыллар бурун Израил йеридә
Юнус дегән адәм яшиди. Бир күни
Худа униңға аләмдики әң йоған
вә әң күчлүк шәһәр
Нинәвигә беришни
буйриди.



Юнус шу йәрдики һәммә адәмләрни
Худа уларниң қанчилик зулум
екәнлигини билидиғанлиғини
агаһландуруш
керәк еди.



Юнус Худаға беқинмиди!
Нинәвигә беришниң орнида
Юнус Кемигә олтирип,
қариму-қарши яққа, Жаффа
шәһиригә кәтти.



Пәрвәрдигар Худа деңизға қаттиқ шамал әвәтти.
Қаттиқ боран чиқти! Деңизчилар кемә парчилинип
суға петип кетиду дәп қорқти.

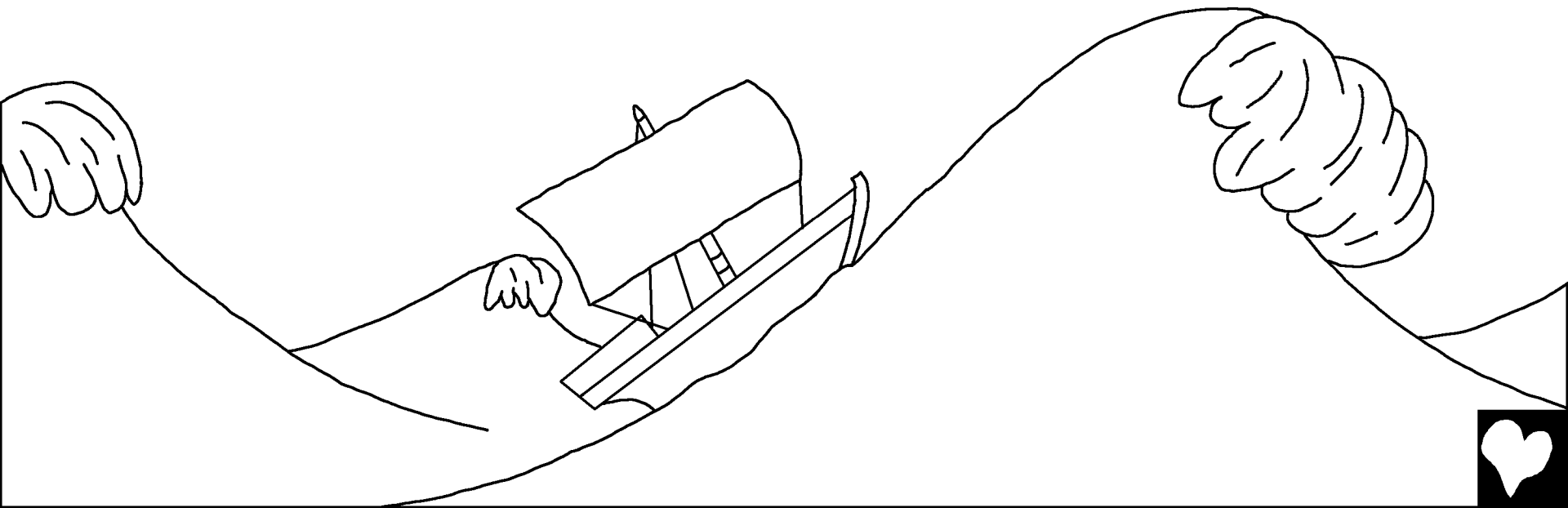

Боран техиму күчийип кәтти. Қорқуп кәткән деңизчилар өзлириниң худалириға дуа қилип, вә кемә йеникләнсун дәп, улар кемидики жүкләрни деңизға ташлашти. Бирақ һечнәрсә ярдәм қилмиди.



Юнус кемидә дуа қилмиған ялғуз бир адәм болди.
Буниң орнида, у кеминиң ичидә йетип, қаттиқ
уйқиға кәткән еди.

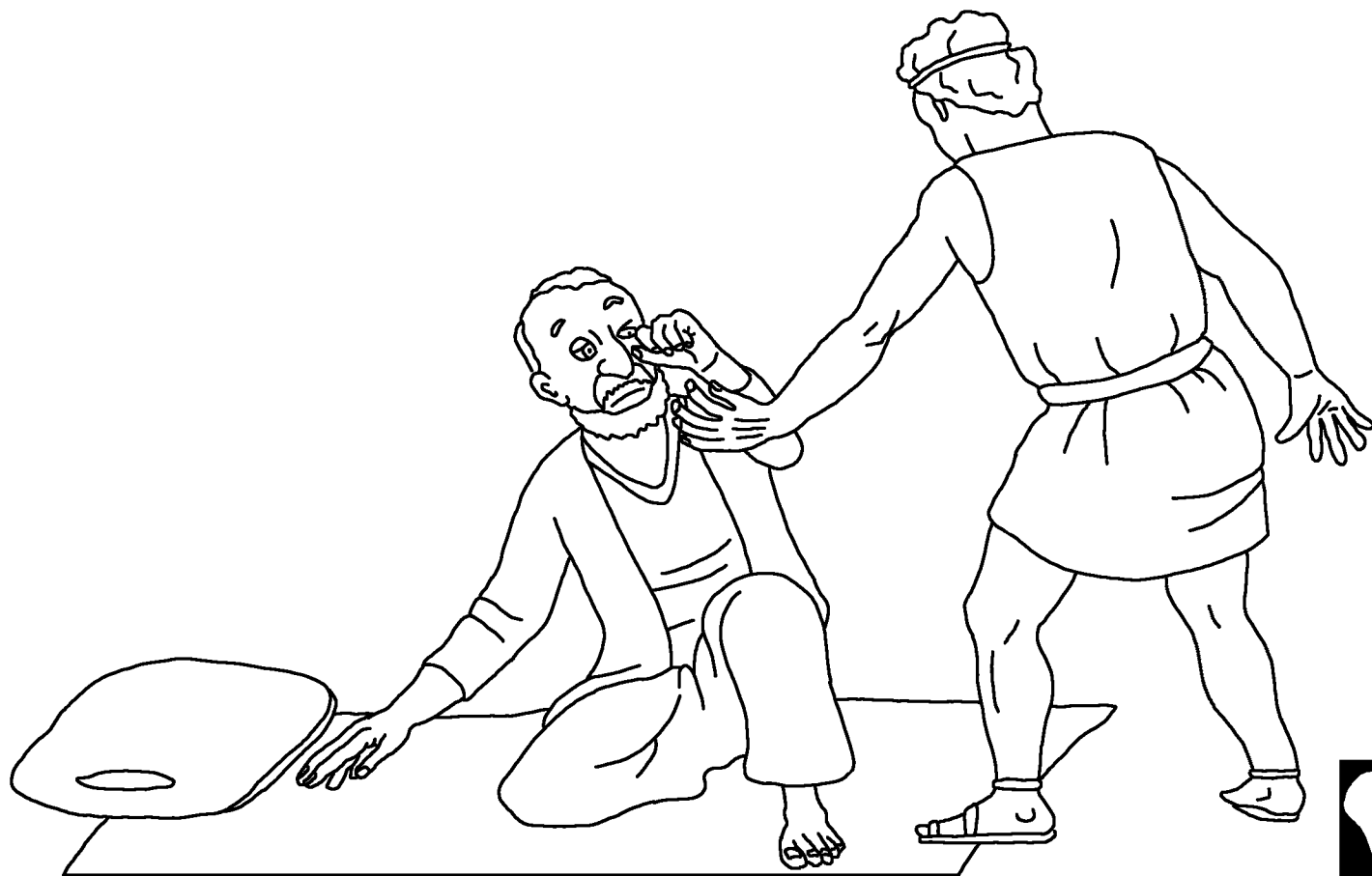

Узақ өтмәй, деңизчилар бу бала-қазиниң Юнусқа мунасивәтлик дәп ойлиди. У уларға Пәрвәрдигардин қечип жүргәнлигини ейтти. Улар униңдин: “Биз саңа немә қилсақ деңиз долқуни биз үчүн тиничлиниду?” - дәп сориди.

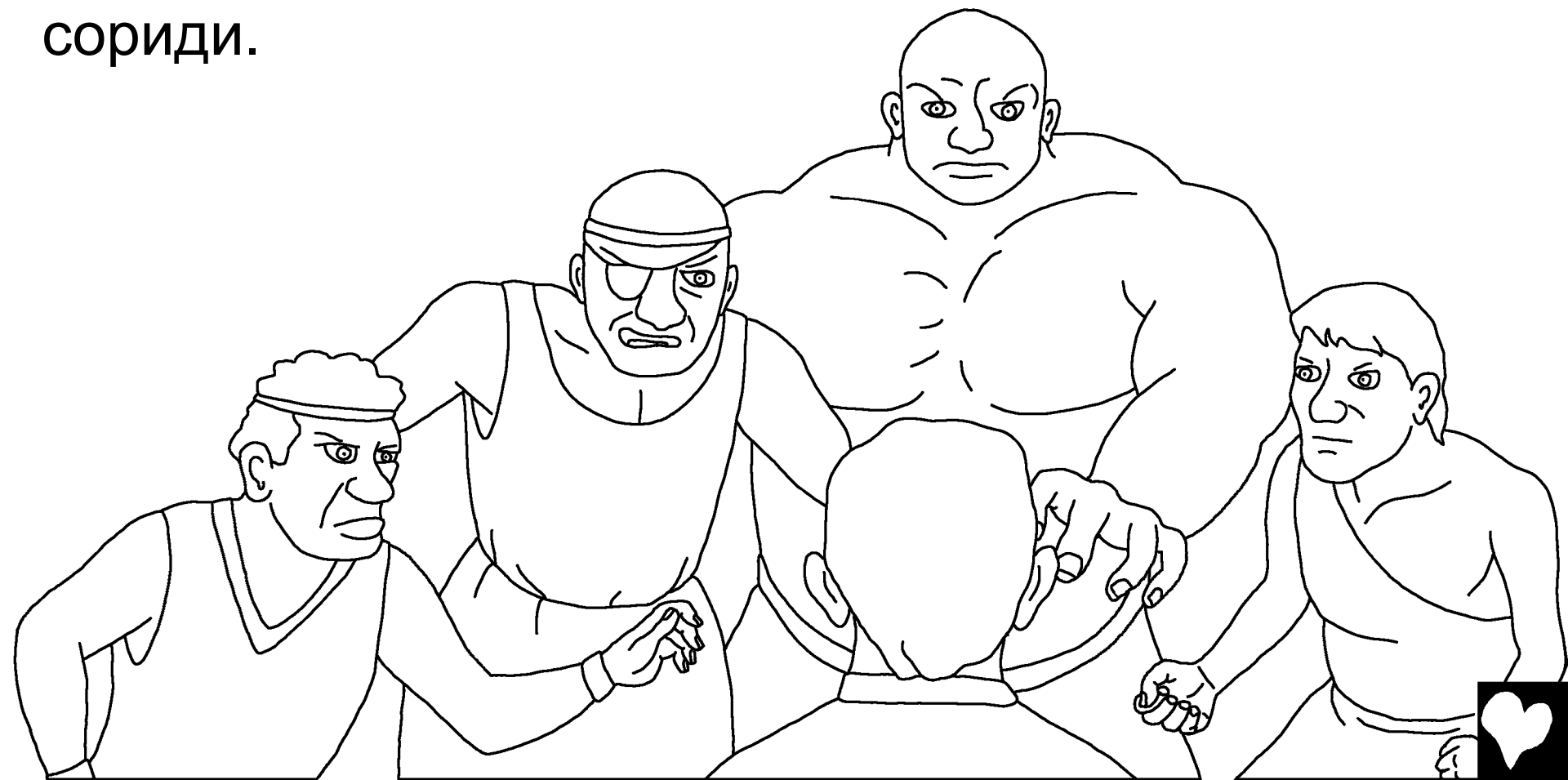

“Мени көтирип деңизға ташлаңлар”, - дөп жавап бәрди Юнус. “Мән шуни билимәнки, мениң сәвәвимдин силәр мошу қаттиқ боранға учридиңлар”.

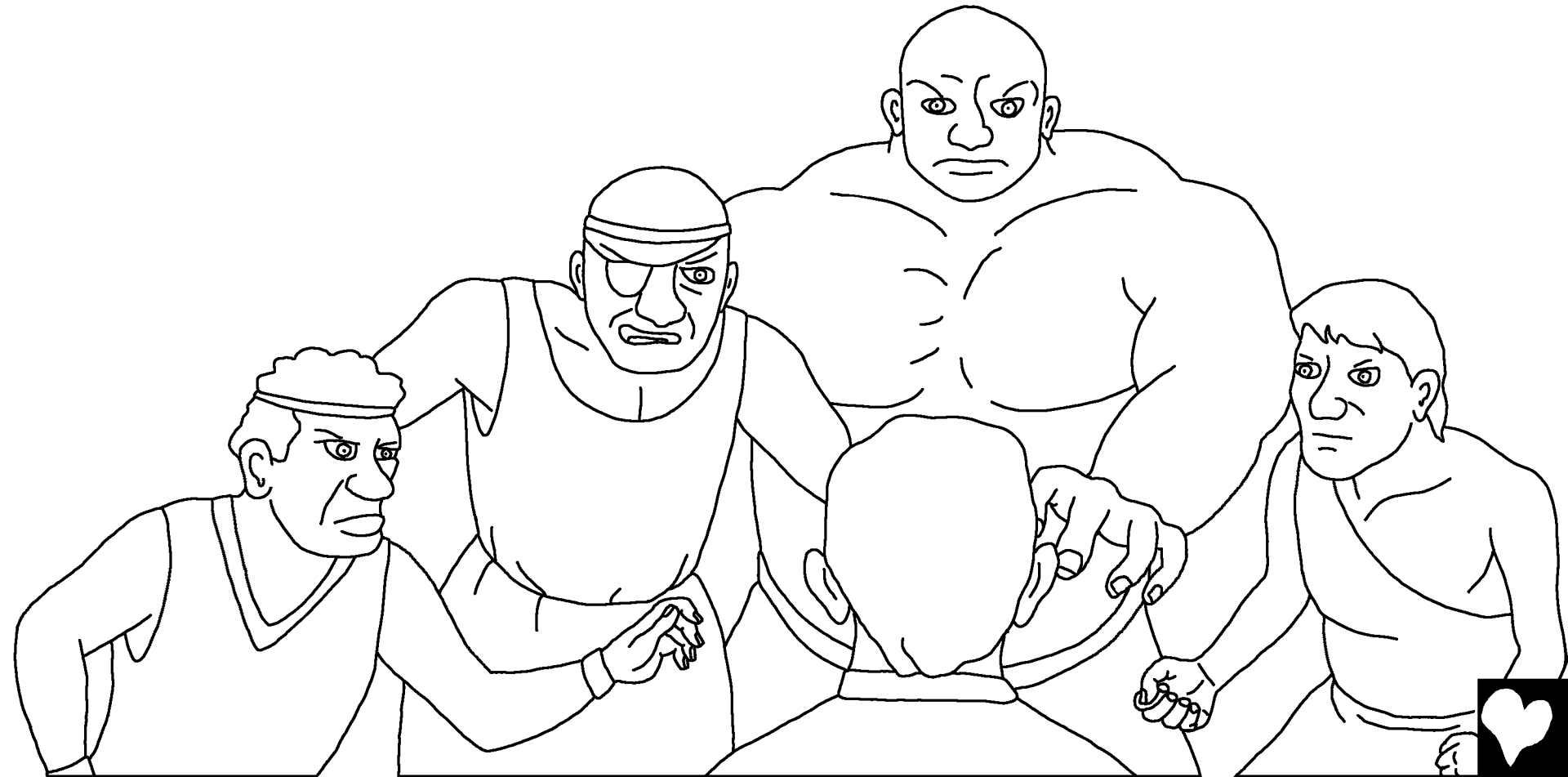

Деңизчилар Юнусни
деңизгә ташлиғиси
кәлмиди. Шуңлашқа
улар палақни жениниң
баричә уруп, кемини
қирғаққа елип
бармақчи болди.
Лекин уларниң
қолидин кәлмиди.
Әнди пәқәт бирла
нәрсини қилиш
қалди!



Кәчүрүм сорап
дуа қилғандин
кейин, шу
деңизчилар
Юнусни
көтирип
деңизға ташлиди. Юнус
долқунларниң астиға
кетип йоқ болғанда,
боран шу ан бесилди.



Һава-райиниң
туюқсиз
болған
өзгириши
деңизчиларни
техиму қорқитти.
Бәлким улар буни
пәқәт Худа әмәлгә
ашуралайдиғанлиғини
билгән болуш керәк. Улар
қорқуп вә һәйран қелип,
Пәрвәрдигарға
тазим қилди.



Шу вақитта, итаәтсиз
пәйғәмбәр һәйран
қалғидәк бир нәрсә
алди. Деңизниң
чоңқурлиғида
дәрмансиз
чөкүватқан Юнус,
уни суға чөкүштин
қутқузидиған
һечким йоқ
екәнлигини билди.
У чөкүп кетәтти,
амма Худаниң
ойлаштурғини
башқа еди.

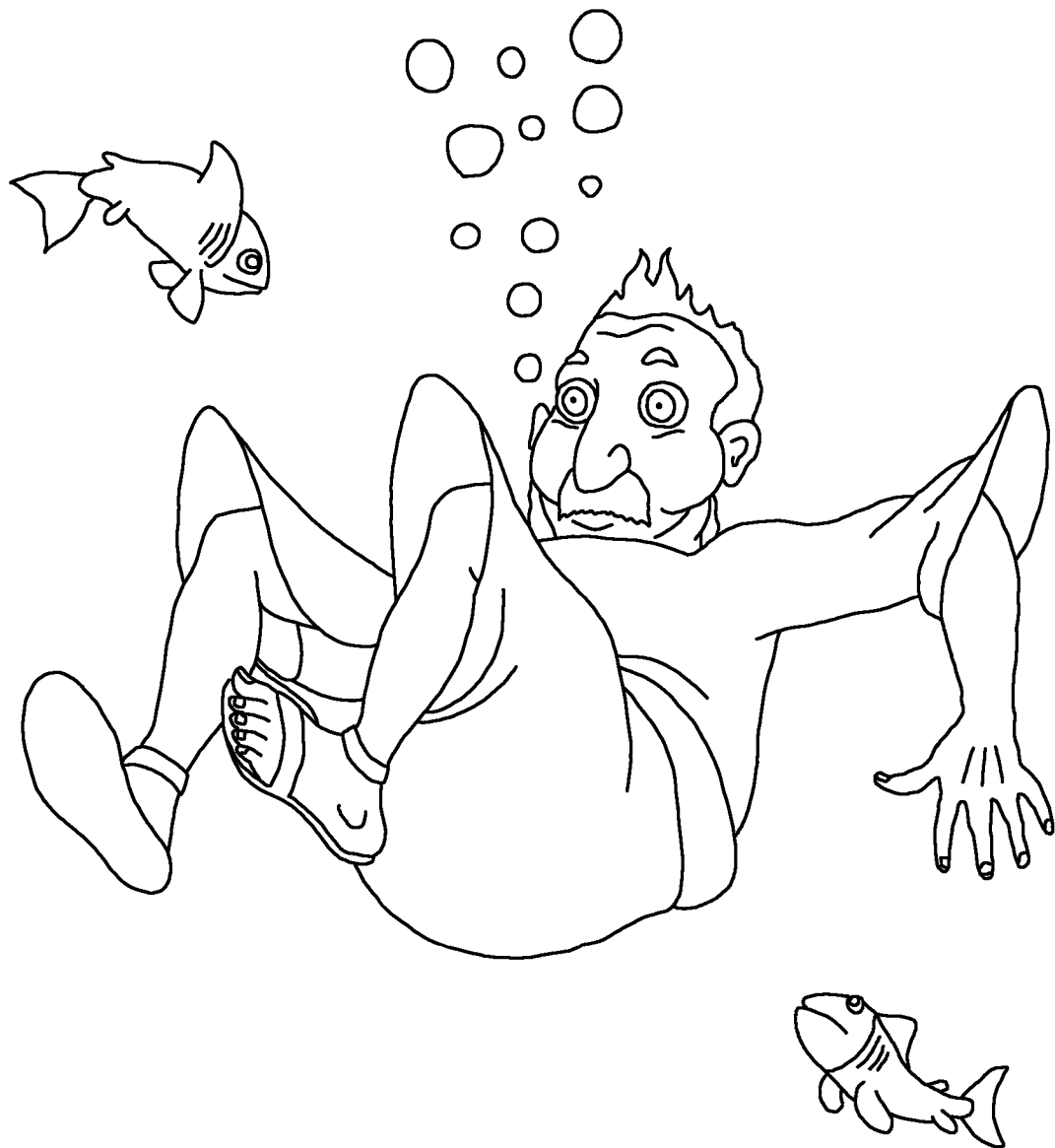

Пәрвәрдигар Юнусни жутувелишқа йоған белиқни тәйярлап қойған еди. Белиқ дәл вақитта кәлди! Бирла қетим жутқанда Юнус деңиздин белиқниң қосиғиға кирип кәтти. У белиқниң ичидә үч күн болди. Униң ойлинип, дуа қилидиғанға вақити йетәрлик болди.



Үч күн өткәндін кейин, Юнус ахири Худаға
беқинишқа вәдә бәрди. Худа дәрру белиққа
буйриған еди, у Юнусни қуруқлуққа қусуп чиқарди.

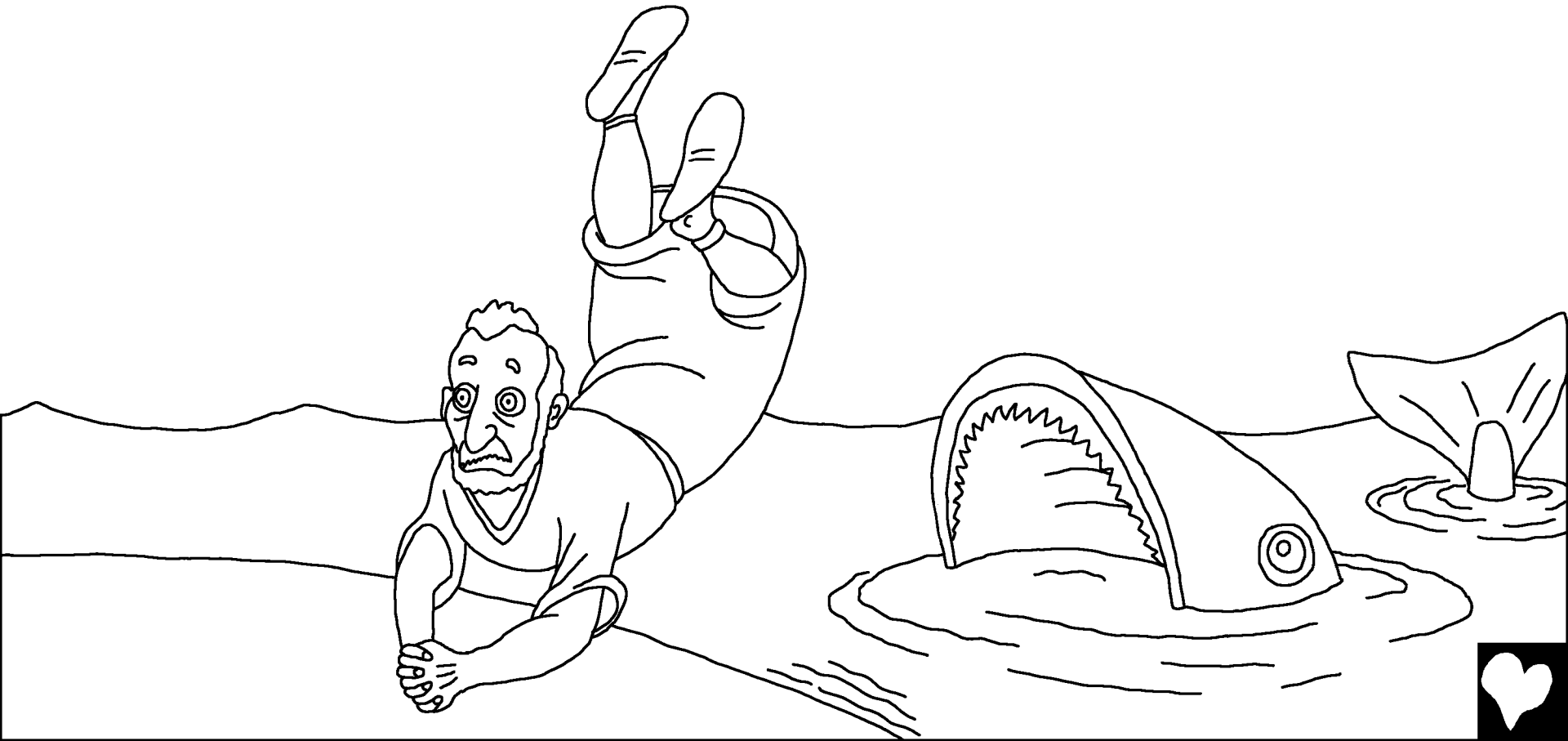

Худа Юнусқа йәнә Нинәвигә берип, Худаниң сөзини вәз қилишини ейтти. Бу қетим Юнус барди! Юнус: “Қириқ күндин кейин Нинәви шәһири харап қилиниду”, - дәп, шәһәргә вақирап кирди.



Нинәви хәлқи Худаниң сөзигә ишәнди.
Улар өзлириниң гуналири үчүн өкүнидиғанлиғини
Худаға көрситиш үчүн тамақ йемәй, матиға йөгәлди.
Падишаму өзини Худаниң алдида кичик пеил тутти.
У тәхттин чүшүп, матиға йөгилип, күлгә олтарди.
У һәммисигә өзлириниң яман йоллиридин
вә зораванлиқтин йенип,
Пәрвәрдигар уларни
кәчүрүш үчүн, дуа
қилиңлар дәп
буйриди.

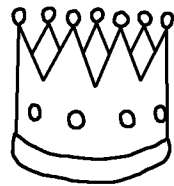

Худа уларни ҺӘҚИҚӘТӘН кәчүрди. Нинәви хәлқи үчүн уларни Худа кәчүргәнлигини билгәндә, у бир

әжайип
хошаллиққа
толған күн
болған
болар!



Юнус немишкә ғәзәпләнди? У Худаға: “Мән Сениң интайин меһриван вә рәһимдил Худа, вә асанлиқчә ғәзәви кәлмәс, меһир-муһәббити чәксиз екәнлигиңни биләттим”, - деди. Башқичә қилип ейтқанда, Юнус

өз гуналириға өкүнүп,
Худаниң Сөзигә
беқинидиғанларни Худа
һәрқачан кәчүридиғанлиғини
билди. Юнусқа Нинәви
хәлқи яқмайдиған охшайду.
У уларниң кәчүрүм
алғинини халимиди.

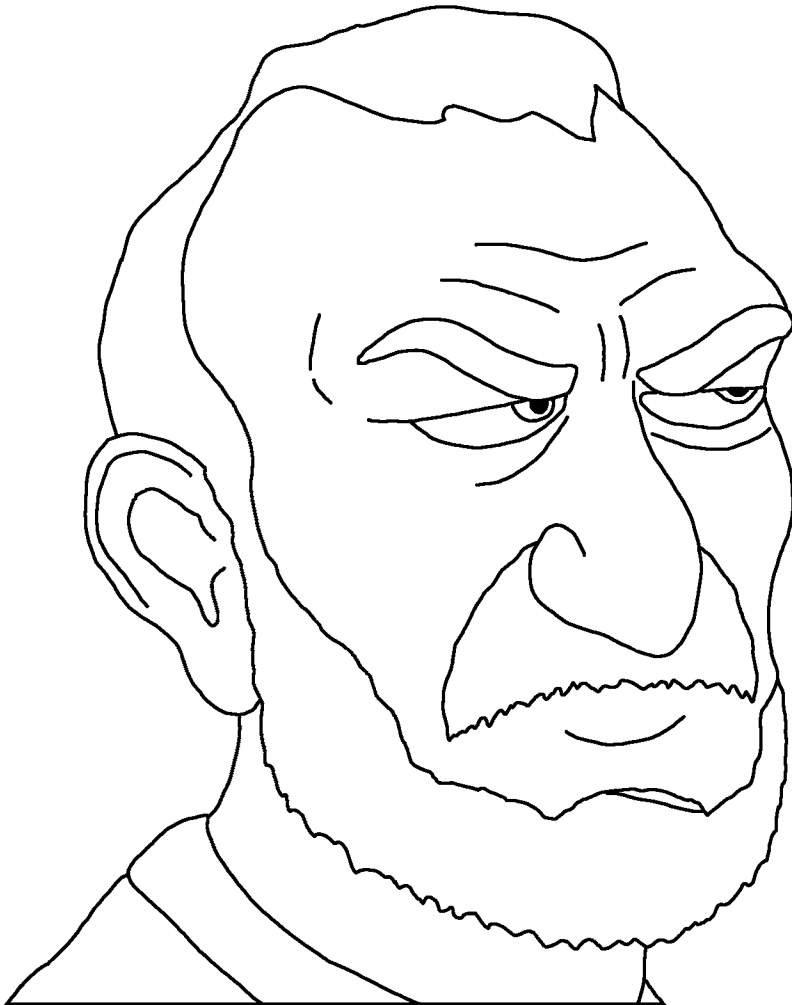

Юнус Худаға ғәзәпләнгини шунчә, мундақ деди:
“Мениң женимни алғин, сәвәви тирик яшиғинимдин
өлгиним яхши”, - деди.



Юнус шәһәрниң сиртиға чиқип,
Пәрвәрдигарниң немә қилидиғанлиғини
күтүп олтарди. Пәрвәрдигар Худа бир йоған
йопурмақлири бар өсүмлүк
үндүрди. У тез өсүп, Юнусни
күни бойи аптаптин қоғдиди.



Әтиси әтигәндә Худа өсүмлүкни йәп қурутидиғанға бир қурутни әвәтти. Андин Худа Юнусқа иссиқ вә қаттиқ шамал чиқарған еди, у өлидиған болдим дәп ойлиди. Буниң һәммиси уни техиму ғәзәпләндүрди.



Шуңа Пәрвәрдигар Юнусқа: “Сениң аччиқлинидиғанға қандақ һоқуқиң бар? Сән өзәң йә әмгәк сиңдүрмәй, йә өстүрмигән үзүмгә шунчә ичиң ағриди. У бир кечидә өсүп, иккинчи кечиси йоқ

болуп кәтти”, - деди. “Мениң миңлиған хәлқи бар чоң шәһәр Нинәвигә қандақ ичим ағримисун?”

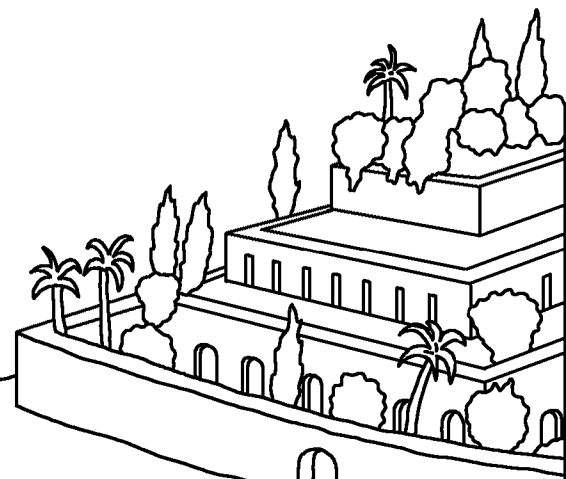
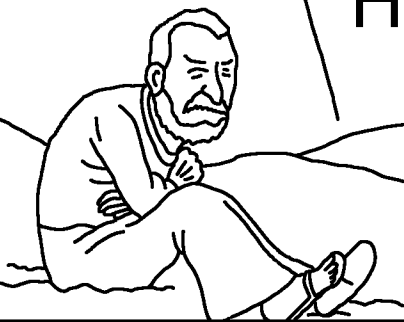

Юнус билән йоған белиқ

Худа Сөзи, Муқәддәс китаптин елинған һекайә

елинған

Юнус

"Сөзүңниң мәнаси йешилгәндә, нур чачар
йолумизға." Зәбур 119:130





Ахири



26

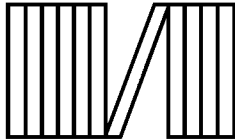

60



Бу Муққәдәс китап һекайиси бизни яратқан вә Уни тонушимизни халайдиған бизниң әжайип Худайимиз тоғрилиқ ейтиду.

Худа бизниң У гуна дәп атайдиған зулум ишларни қилидиғанлиғимизни билиду. Гунаниң җазаси - өлүм, бирақ Худа сизни шу қәдәр сөйдики, Өзиниң бирдин-бир ялғуз Оғли Әйсани чапраста өлүп, сизниң гуналириңиз үчүн җазалинишиқа әвәтти. Униңдин кейин Әйса қайта тирилип, өйигә Асманға кәтти! Әгәр сиз Әйсаға ишәнсиңиз вә гуналириңиз үчүн кәчүрүм сорисиңиз, У шундақ қилиду! У һазир келип, сизниң ичиңиздә маканлайдиған болиду, сизму Униң билән мәңгүлүк һаят кечидиған болисиз.

Бу һәқиқәт дәп ишәнсиңиз, Худаға мундақ дәп ейтиңиз: Қәдирдан Әйса, Сән - Худа вә мениң гуналирим үчүн өлүш үчүн адәм болуп кәлгиниңгә, вә әнди Сән қайта тирилгиниңгә ишинимән. Мениң һаятимға келип, мениң гуналиримни кәчүргәйсән, шуңа мән һазир йеңи һаят башлап, бир күни Сениң билән мәңгүлүк биллә болуш үчүн кетимән. Маңа Саңа бойсунушқа вә Сениң балаң болуп Сениң үчүн өмүр сүрүшкә ярдәм бәргәйсән. Амин.

Муқәддәс китапни оқуп, һәр күни Худа билән сөзлишиңиз! Юһанна 3:16

