

Біблія для дітей

представляє



Мала армія Гедеона



Написано: Edward Hughes
Ілюстровано: Janie Forest; Alastair Paterson
Адаптовано: Ruth Klassen
Перекладено: Boris Trachenko
Видано: Bible for Children
www.M1914.org

BFC
PO Box 3
Winnipeg, MB R3C 2G1
Canada

©2021 Bible for Children, Inc.

Ліцензія: Ви маєте право копіювати або друкувати це оповідання,
якщо копія не призначена для продажу.



Коли Єгошуа помер, всі люди Ізраїля відійшли від Бога і вилучили Його з свого життя. Бог дозволив мідіянітянам, які жили по сусідству, палити

врожай і дома ізраїльтян. Ізраїльтяни мали жити у печерах.



Один ізраїльтянин на ім'я Гедеон, певно, мав потаємне місце для вирощування пшениці. Він молотив зерно прихованим чавилом для вина під великим деревом.

Мідіянітjани не знали цього місця, але Бог знав! Бог послав ангела з вісткою для Гедеона.

3

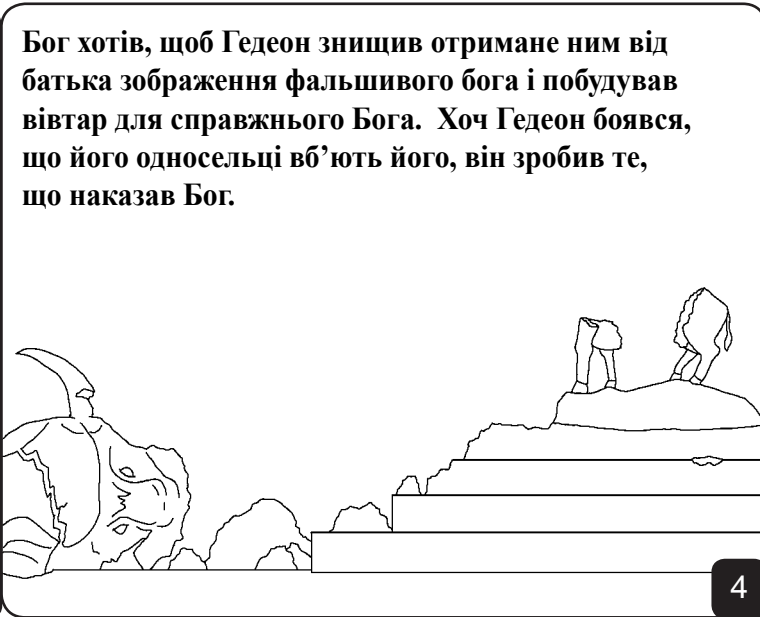

Бог хотів, щоб Гедеон знищив отримане ним від батька зображення фальшивого бога і побудував вівтар для справжнього Бога. Хоч Гедеон боявся, що його односельці вб'ють його, він зробив те, що наказав Бог.

4

Бог також хотів, щоб Гедеон повів ізраїльську армію проти лихих мідіянітан. Але Гедеон боявся. Він попросив, щоб Бог дав йому особливу ознаку, що Бог з ним. Він розстелив на землі вовняне руно.

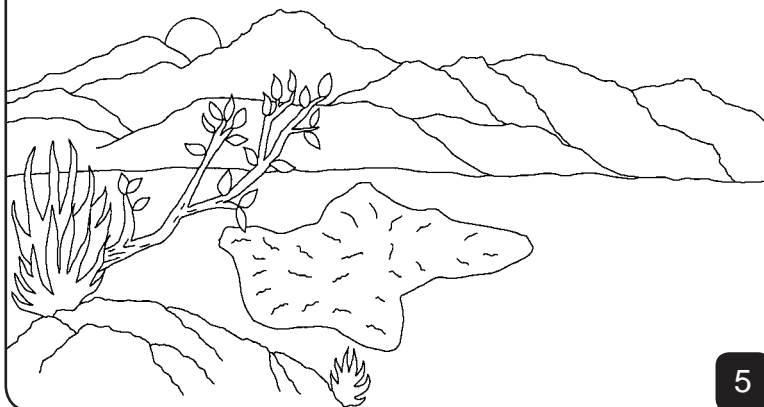

5

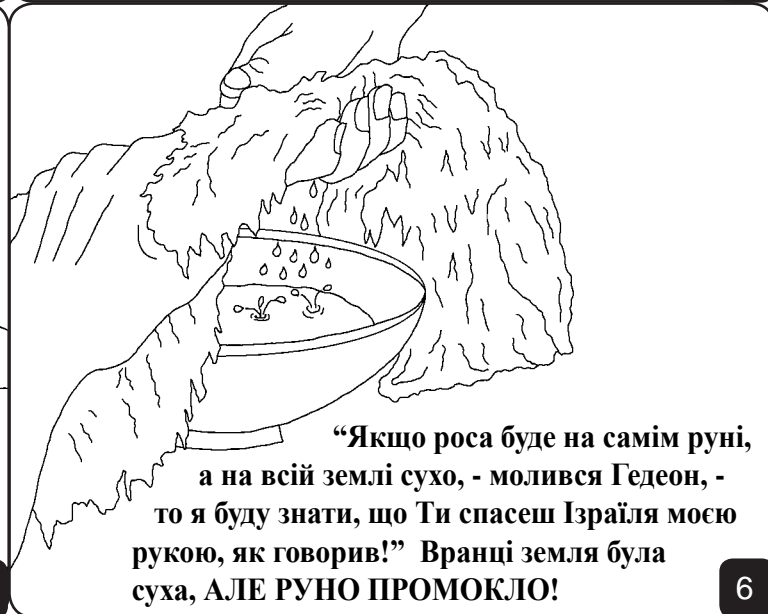

“Якщо роса буде на самім руні, а на всій землі сухо, - молився Гедеон, - то я буду знати, що Ти спасеш Ізраїля моєю рукою, як говорив!” Вранці земля була суха, АЛЕ РУНО ПРОМОКЛО!

6

Гедеон ще сумнівався. Тепер він хотів, щоб Бог послав росу на землю, та не на руно. На наступний ранок земля була мокра, а РУНО СУХЕ!

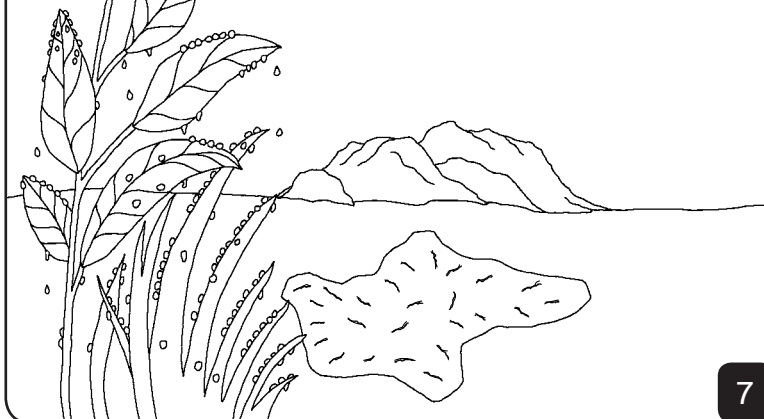

7

Гедеон почав з армії у 32000 людей. Бог скоротив її до 300 чоловік. Бог не хотів, щоб Ізраїль казав: “Рука моя спасла мене!” Лише сам Бог був спасителем Ізраїля.

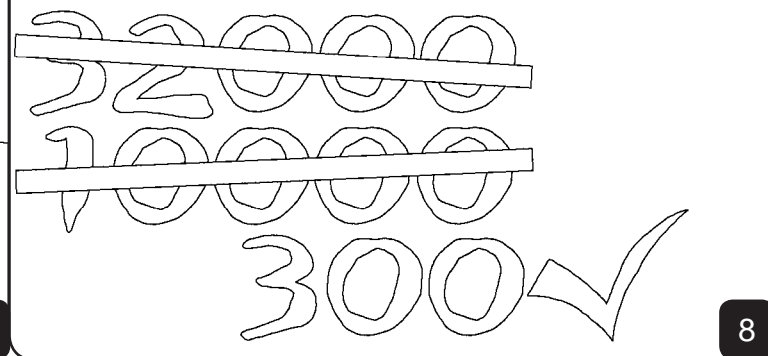

8

Знаючи, що Гедеон ще боїться, Бог дав йому таємно почути, як один мідіяніянський вояк розповідав іншому про дивний сон. Уві сні буханець хліба вдарився об мідіяніянський намет і зруйнував його.

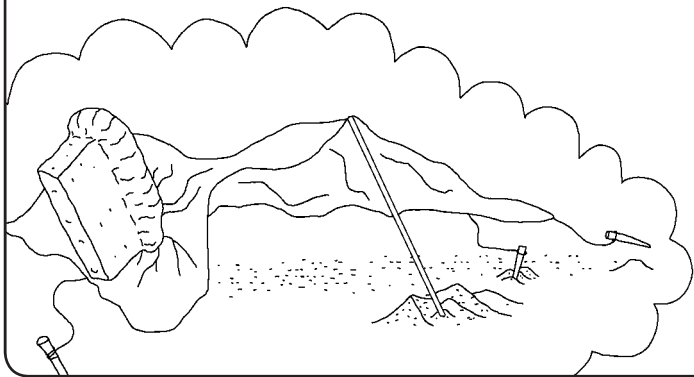

9

Інший вартовий був переляканий. “Це... меч Гедеона!...”, - закричав він.



10

Гедеон спланував нічну атаку. Він дав кожному бійцю сурму і пустого глека зі смолоскипом усередині. Вони оточили мідіяніянську армію.

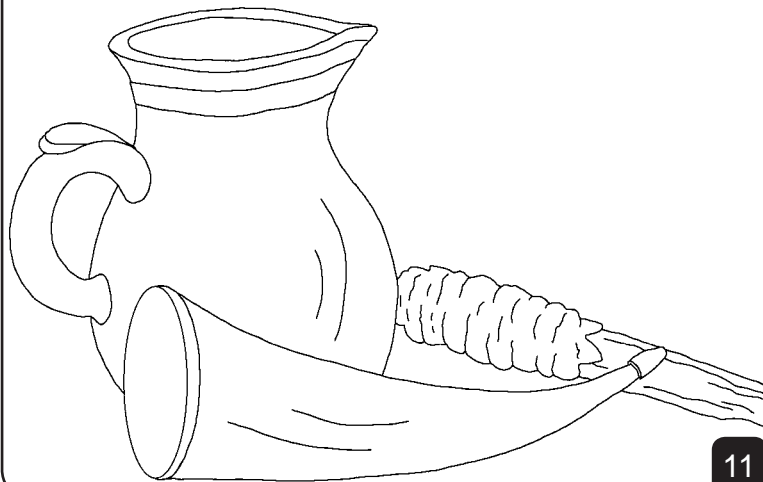

11

За сигналом Гедеона вояки засурмили у сурми, розбили глеку і запалили смолоскипи. Який гомін! Яка калатнеча! Перелякані мідіянітяни схопились і побігли геть.

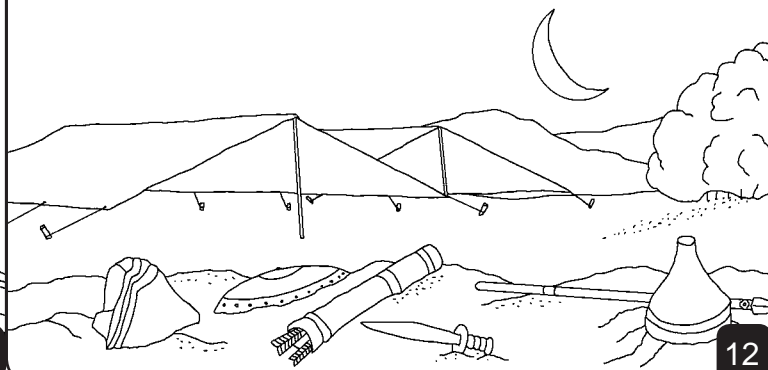

12

Після цієї великої перемоги чоловіки Ізраїля просили Гедеона бути їхнім паном. “Не буду панувати над вами... - Господь пануватиме над вами.”, - відповів Гедеон. Він знав,

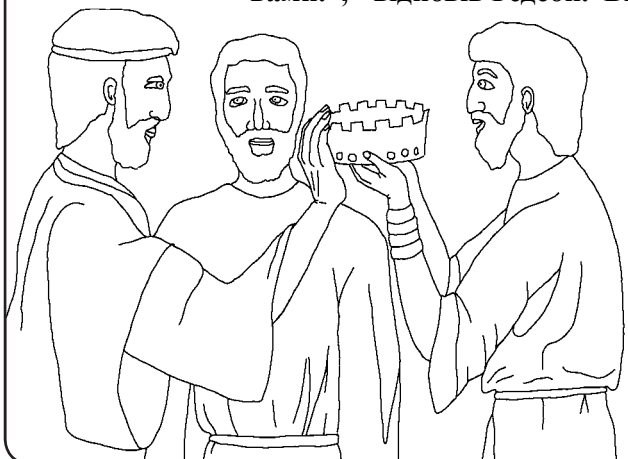

що лише Бог має право керувати життям людей.

13

Мала армія Гедеона

Оповідання з Божого Слова, Біблії,

знаходиться у

Книзі Суддів, главах 6-9

“Вхід у слова Твої світло дає.”

Псалом 119:130

14



Кінець!

15

60

15

Біблійне оповідання розкажує нам про чудового Бога, Який створив нас і бажає, щоб ми Його знали.

Бог знає, що ми робили недобрі речі, які Він зве гріхом.

Покаранням за гріх є смерть, але Бог любить тебе так сильно, що Він послав Свого Єдиного Сина, Ісуса, померти на хресті

й бути покараному за твої гріхи. Потім Ісус повернувся до життя й пішов додому у Небеса! Якщо ти віриш у Ісуса і попросиш Його простити твої гріхи, Він це зробить! Він прийде й тепер житиме у тобі, і ти завжди житимеш разом з Ним.

Якщо ти віриш, що це правда, скажи Богу: “Дорогий Ісусе, я вірю, що Ти Бог і зробився людиною, щоб померти за мої гріхи, щоб я тепер міг мати нове життя і одного дня пішов бути з Тобою назавжди. Допоможи мені слухатися Тебе і жити для Тебе як Твоя дитина. Амінь.”

Читай Біблію і щодня говори з Богом!

Євангелія від Івана, 3:16

16