

بچوں کے لیے بائبل  
پیشکش

سیموئیل،  
خُدا کا خادم لڑکا



مصنف : Edward Hughes  
تمثیل کار : Janie Forest; Alastair Paterson  
مطابقت : Lyn Doerksen  
مترجم : Jamil Thomas  
پروڈیوسر : Bible for Children  
www.M1914.org

BFC  
PO Box 3  
Winnipeg, MB R3C 2G1  
Canada

©2021 Bible for Children, Inc.

لائسنس: آپ کو حق ہے کہ اس کہانی کو کاپی یا پرنٹ کر سکتے ہیں جب تک کہ آپ اس مواد کو بیچنا شروع نہ کریں۔



حنہ، ایک نیک عورت تھی، جو ایک نیک مرد القانہ سے بیاہی ہوئی تھی۔ وہ دونوں خُدا کی پرستش کرتے تھے اور سب لوگوں سے ہمدردی سے پیش آتے تھے۔ لیکن حنہ کی زندگی میں ایک چیز کی کمی تھی۔

وہ اولاد کی کمی تھی۔ وہ یہ کس قدر چاہتی تھی! اس نے انتظار کیا، دعا کی، امید رکھی اور لمبا انتظار کیا۔ لیکن اسے اولاد نہ ہوئی!

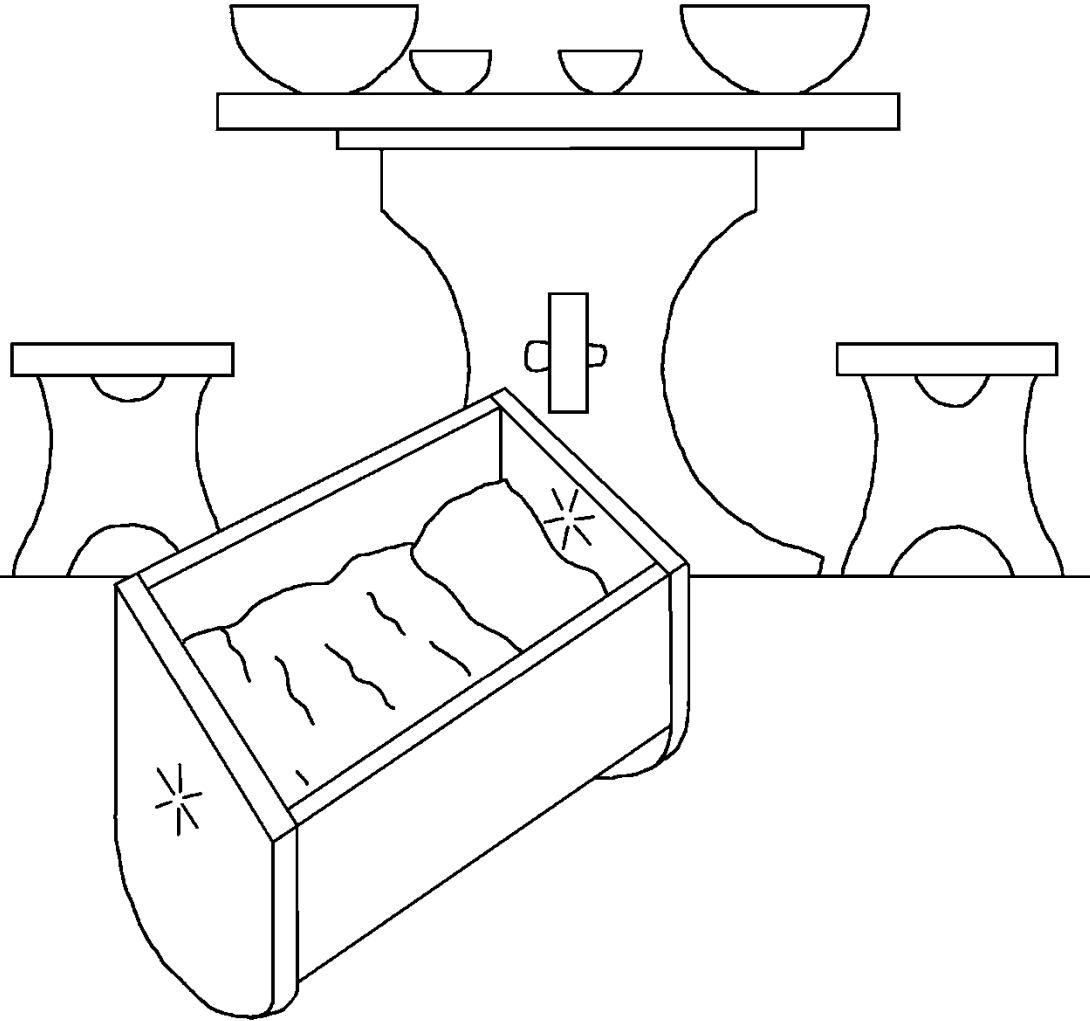

ہر برس حنہ خُدا کے خیمہ اجتماع پر  
پرستش کیلئے جاتی تھی۔ ایک دن وہ خُدا  
سے وعدہ کرتی ہے کہ وہ اگر اُسے بیٹا  
دے گا، تو وہ لڑکے کو ہمیشہ کیلئے خُدا

کا

خادم ہونے کو دے دیگی۔



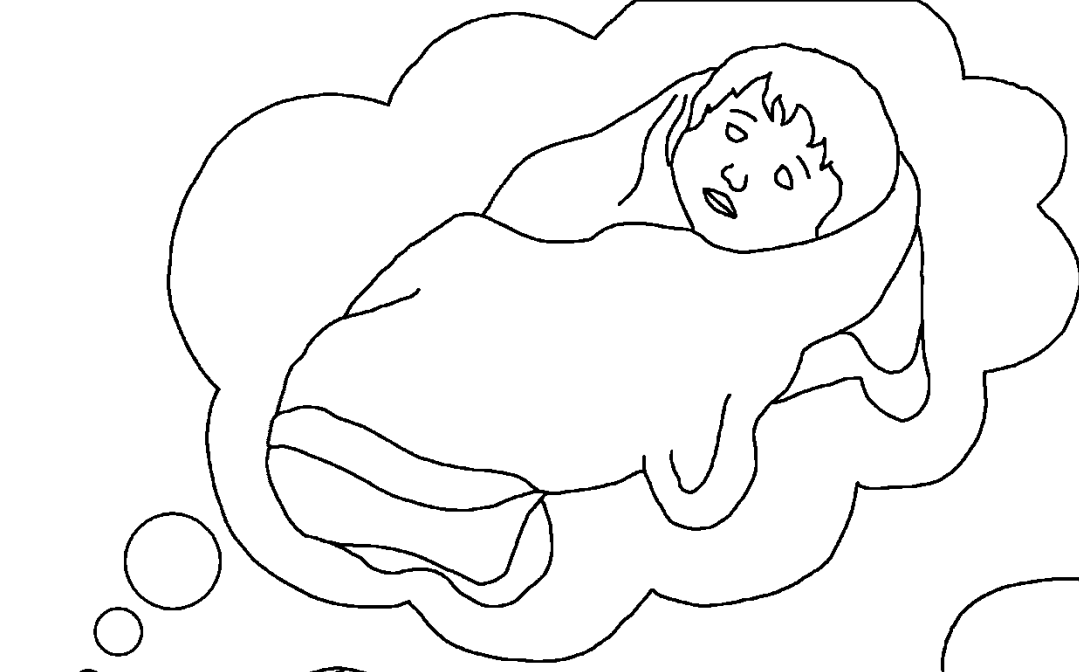

بُوڑھا عیسیٰ کا ہن حنہ کو دُعا کرتے  
ہوئے دیکھتا ہے۔ وہ سمجھتا ہے کہ  
حنہ مے کے نشے میں ہے کیونکہ  
اُس کے ہونٹ ہل رہے تھے  
لیکن کوئی آواز نہیں آرہی  
تھی۔ عیسیٰ حنہ کو  
جھڑکتا ہے۔





لیکن حنہ عیسیٰ کو اپنا خدا سے وعدہ  
اور بچے کیلئے دُعا کی بابت بتاتی  
ہے۔ ”تو سلامت جا“، عیسیٰ  
جواب دیتا ہے، ”اور اسرائیل  
کا خدا تیری مراد جو تو نے اُس  
سے مانگی ہے پوری کرے۔“  
عیسیٰ کے الفاظ حنہ کو اُمید دیتے  
ہیں۔



جلد ہی حنہ کا دل بڑی شادمانی سے بھر جاتا ہے۔ ”اور خُداوند نے اُسے یاد کیا“ اور اُس کی  
دُعا سُنی۔ اُس کے اور القانہ کے ایک ننھا لڑکا پیدا ہوتا ہے جس کا نام سیموئیل رکھا  
گیا۔ (جس کا مطلب ”خُدا نے سُنا“ ہے)۔ لیکن کیا حنہ خُدا اور اُس سے کئے گئے اپنے  
وعدہ کو یاد رکھتی ہے؟

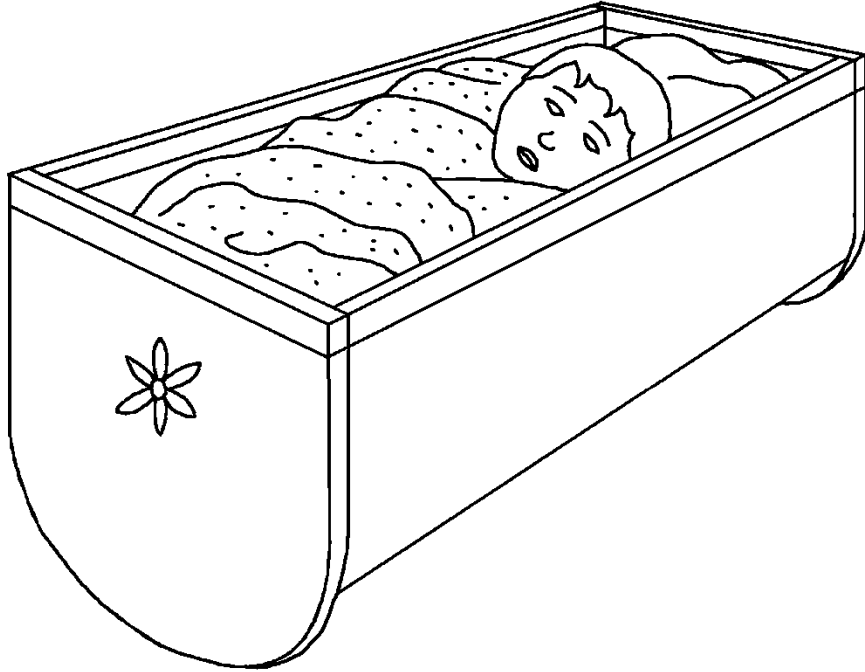

حنہ ہر سال خیمہ اجتماع جانا چھوڑ  
دیتی ہے۔ اوہ، عزیزو، کیا اُس نے  
اپنا خدا سے وعدہ توڑ دیا تھا؟ نہیں،  
حنہ انتظار کر رہی تھی جب تک  
سیموئیل اتنا بڑا نہ ہو جاتا کہ وہ خیمہ  
اجتماع میں رہ سکے اور خدا کی  
خدمت میں عیسیٰ کی مدد کر سکے۔  
پھر وہ اُسے خیمہ اجتماع لاتی ہے۔







خدا حنہ کو اُس کی بڑی  
وفاداری پر برکت دیتا ہے۔  
سیموئیل کے بعد، خدا اُس  
کو تین اور بیٹے اور دو بیٹیاں  
عطا کرتا ہے، ہر سال حنہ  
خیمہ اجتماع میں خدا کی  
پرستش کو جاتی ہے۔۔ اور  
سال بہ سال سیموئیل کیلئے  
نیا جبہ بنا کر لاتی تھی۔



سیموئیل عیسیٰ کا واحد مددگار نہیں تھا۔ عیسیٰ کے بیٹے، حُفنی اور فیخاس بھی وہاں کام کرتے تھے۔ لیکن وہ بُرے کام کرنے سے خُدا کی تحقیر کرتے تھے، اور تبدیل نہیں ہوتے تھے، حتیٰ کہ اُن کا باپ علی اُن کی منت کرتا ہے۔

عیسیٰ کو اُنہیں خیمہ اجتماع میں کام سے روک دینا چاہئے تھا۔ لیکن وہ ایسا نہیں کرتا۔



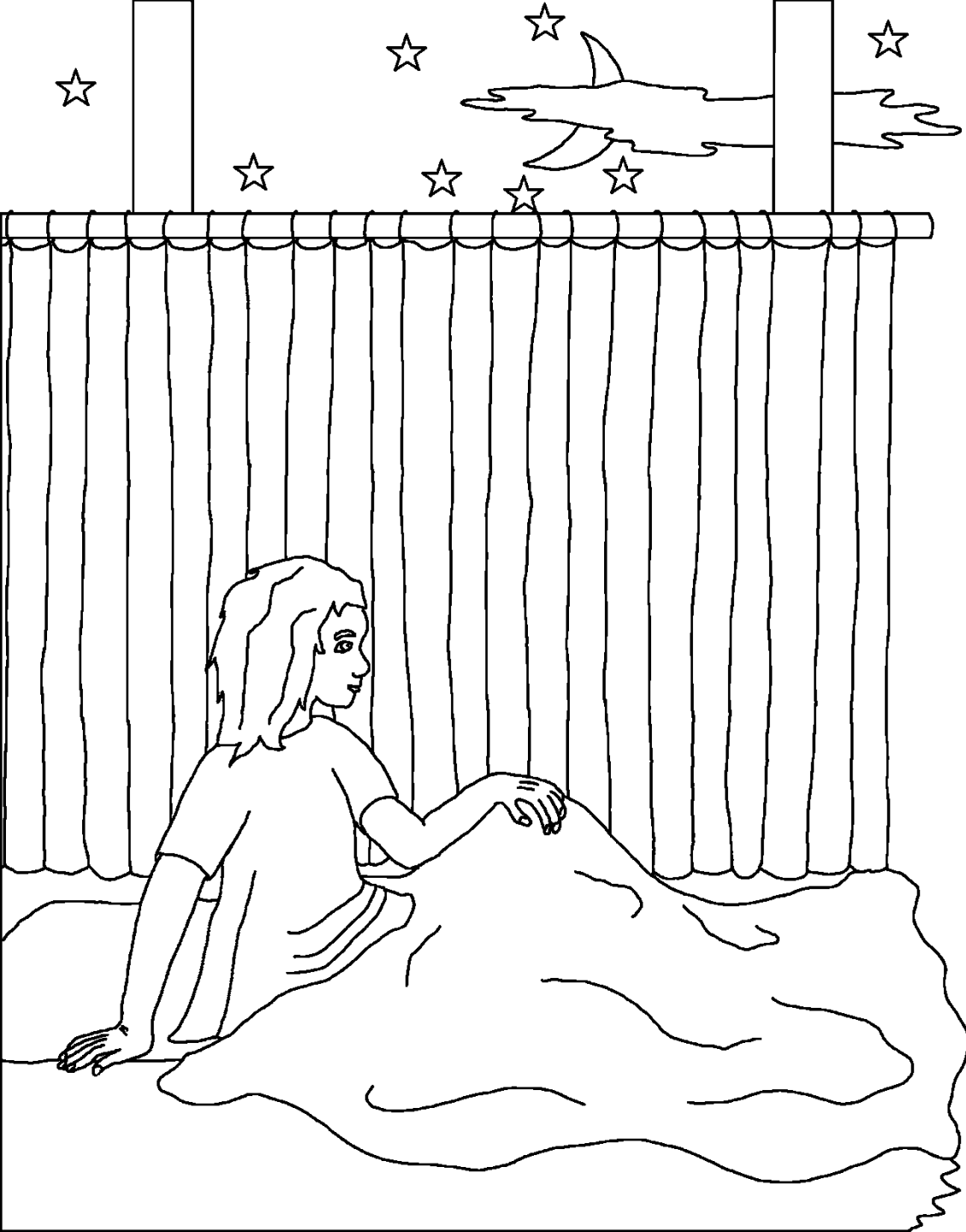

ایک رات، سیمونیل اُسے بلانے  
کی آواز سنتا ہے۔ لڑکا سمجھتا ہے  
کہ یہ عیسیٰ ہے جو اُس کو بلارہا  
ہے۔ ”میں حاضر ہوں“، وہ کہتا  
ہے۔ ”میں نے نہیں پکارا“،  
عیسیٰ جواب دیتا ہے۔ ایسا تین بار  
ہوتا ہے۔ تب عیسیٰ جان جاتا ہے  
کہ خدا سیمونیل سے بات کرنا  
چاہتا ہے۔



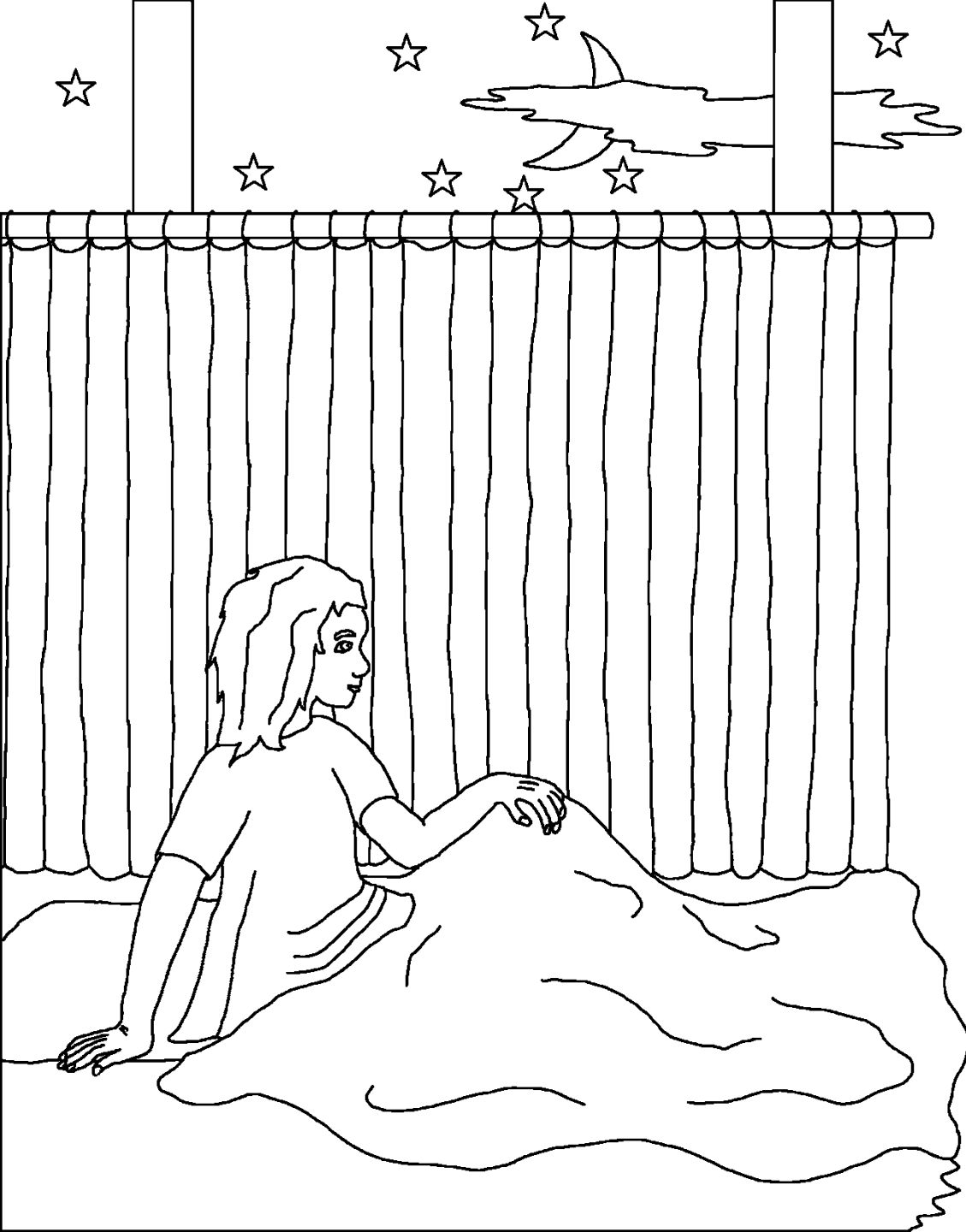

عیلی سیموئیل سے کہتا  
ہے، “اورا گروہ کچھ  
پکارے تو تو کہنا آے  
خداوند فرما کیونکہ تیرا  
بندہ سنتا ہے، “۔ اور  
خداؤ دوبارہ بلاتا ہے اور  
سیموئیل کو بہت اہم  
پیغام دیتا ہے۔



صُبح سویرے عیسیٰ سیموئیل کو بلاتا ہے۔ ”وہ کیا بات ہے جو خُداوند نے تجھ سے کہی ہے؟“ وہ پوچھتا ہے۔ نوجوان سیموئیل اُسے سب کچھ بتا دیتا ہے۔ یہ ایک ہولناک پیغام تھا۔۔ خُدا عیسیٰ کے سارے خاندان کو ہلاک کرنے کو تھا کیونکہ حُفنی اور فنیجاس کی بدکاری بہت بڑھ گئی تھی۔



خدا کی تشبیہ سچ ثابت ہوئی۔ فلسٹیوں کے ساتھ جنگ کے دوران، عیسیٰ کے دونوں  
بدکار بیٹے، جو خدا کے عہد کے صندوق کو اسرائیل کے لشکر کے آگے لیکر چلتے تھے۔  
دُشمن نے ان سے عہد کے صندوق کو چھین لیا اور حُفنی  
اور فنیحاس کو کئی اور اسرائیلیوں کیساتھ قتل کر دیا۔  
جب عیسیٰ نے یہ سنا تو وہ اپنی نشست سے  
گر گیا اُس کی گردن ٹوٹ گئی  
اور وہ اُسی دن مر گیا۔

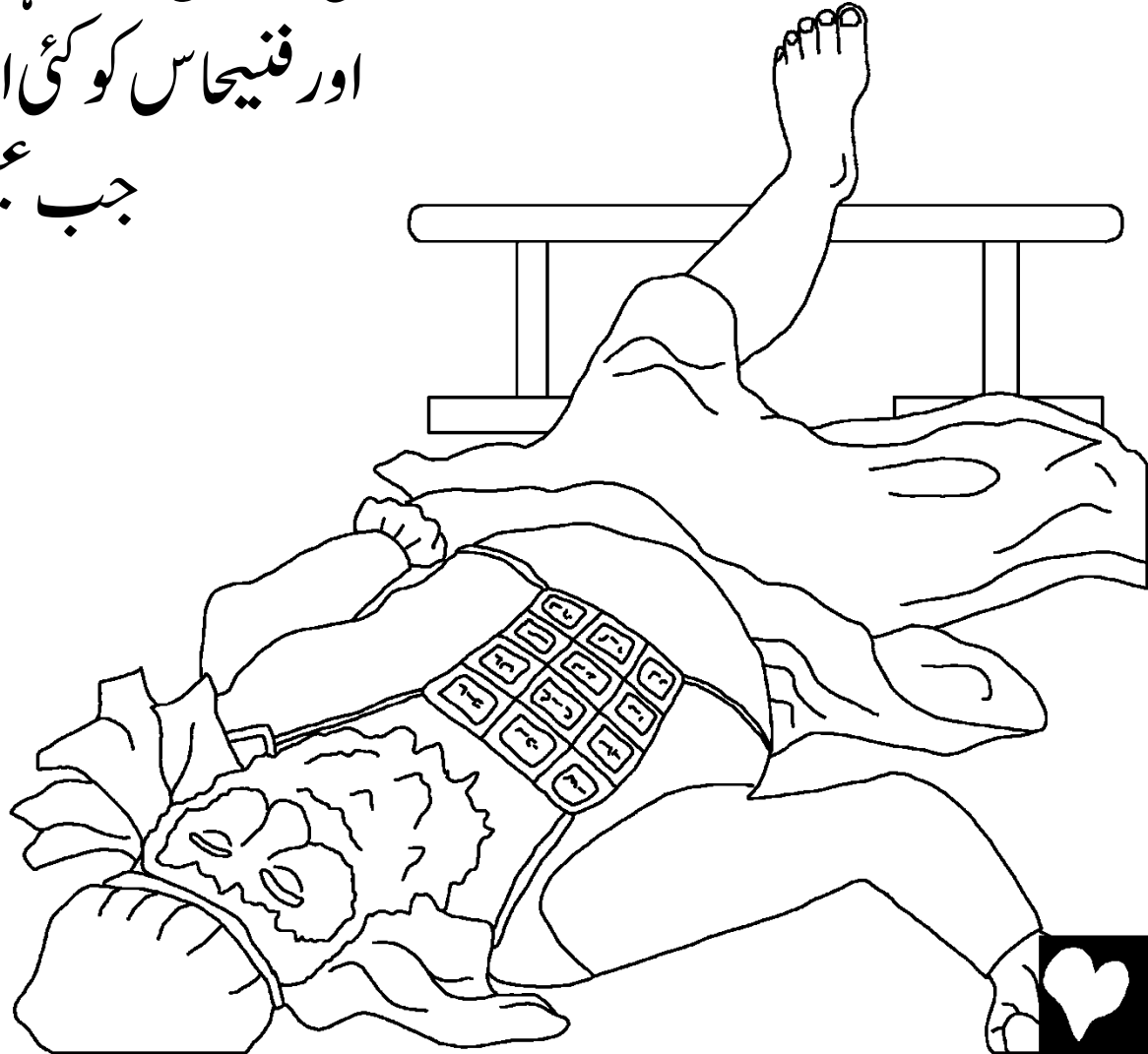

خُدا کا عہد کا صندوقِ فلسطیوں کیلئے مُصیبت لایا۔ انہوں نے اُسے دجون کے مندر میں رکھا، جو اُن کا جھوٹا دیوتا تھا۔ صبح کو، دجون دیوتا کا بُت اپنے مُنہ کے بل گرا ہوا تھا۔ فلسطینوں نے اُسے دوبارہ کھڑا کیا۔۔ لیکن اگلی صبح وہ پھر گرا ہوا تھا۔ اس بار دجون ٹوٹ کر ٹکڑے ٹکڑے ہو گیا تھا۔

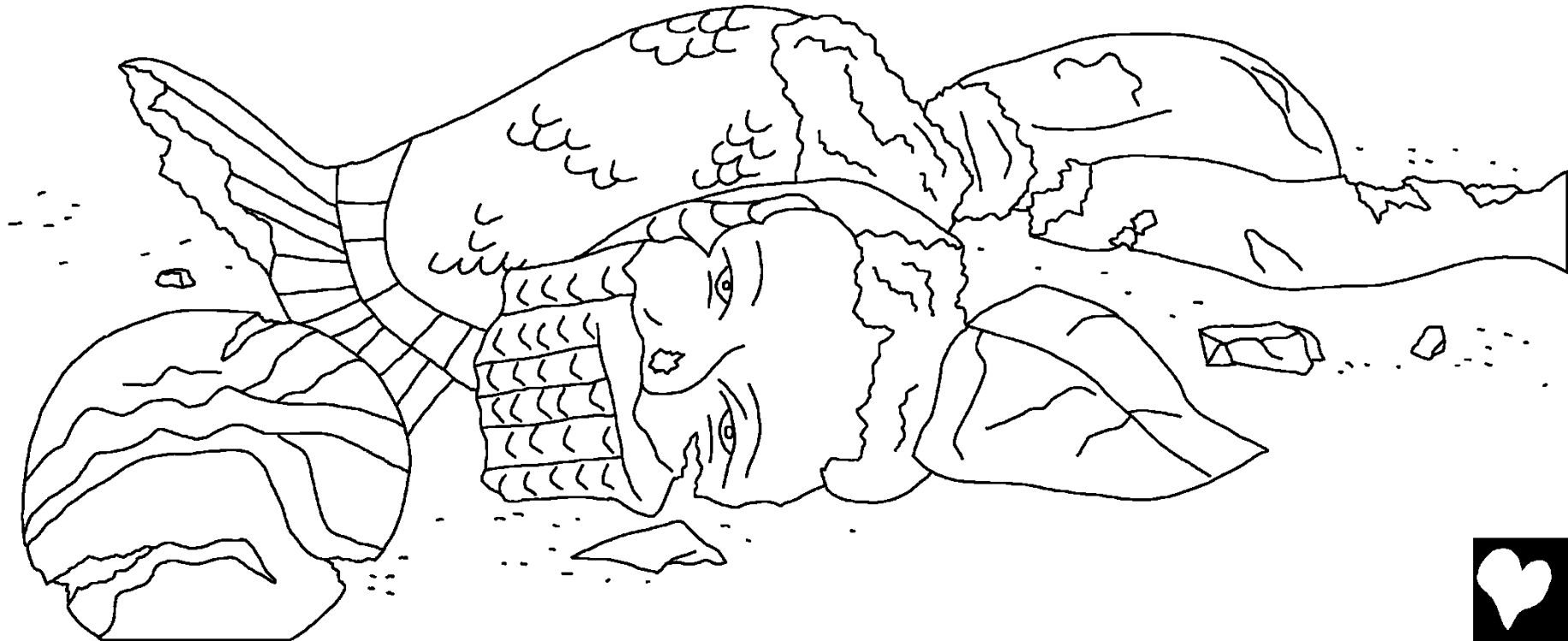



بیماری اور موت فلسطینیوں میں پھیل گئی۔  
یہ دیکھنے کیلئے کہ آیا کہ خدا انہیں سزا دے  
رہا تھا۔ فلسطیوں نے دو دودھ دینے والی  
گائیں لیں کہ اُس گاڑی کو کھنچیں، جس پر  
عہد کا صندوق لاد کر بھیجا جانا ہے۔ لیکن وہ  
گائیوں کے بچھڑوں کو رکھ لیتے ہیں۔  
انہوں نے کہا ”اگر دودھ والی گائیں  
اسرائیل کو جائیں اور اپنے بچھڑوں کو  
چھوڑ جائیں، تو ہم جان لیں گے کہ خدا نے  
ہی ایسا کیا ہے“۔ اور پھر گائیں چل پڑیں۔





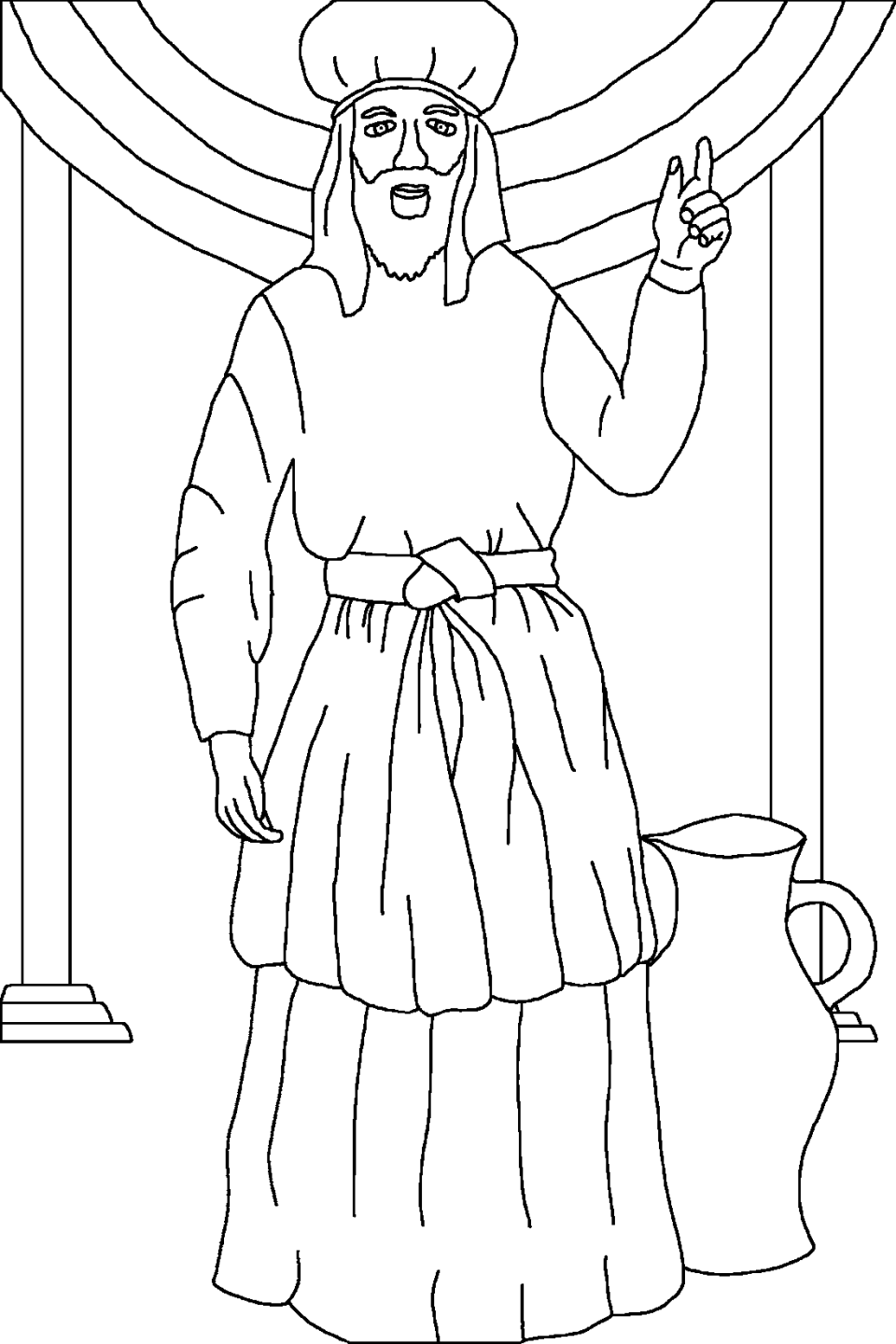

پھر سیموئیل جواب ایک بالغ مرد بن  
چکا ہوتا ہے، اسرائیل کے سب لوگوں  
سے بات کرتا ہے۔ ”اگر تم اپنے  
سارے دل سے خداوند کی طرف  
رُجوع لاتے ہو تو۔۔۔ وہ فلسٹیوں کے  
ہاتھ سے تم کو رہائی دیگا۔“۔ لوگ خدا  
کے وفادار نبی کی فرمانبرداری کرتے  
ہیں۔ اور سیموئیل کے سب ایام میں  
خداوند کا ہاتھ فلسٹیوں کے خلاف تھا۔



سیموئیل، خُدا کا خادم لڑکا

ایک کہانی جو خدا کے کلام، بائبل مقدس میں سے ہے

اسیموئیل ۱ - ۷

”تیری باتوں کی تشریح نور بخشتی ہے۔“

زبور 119:130



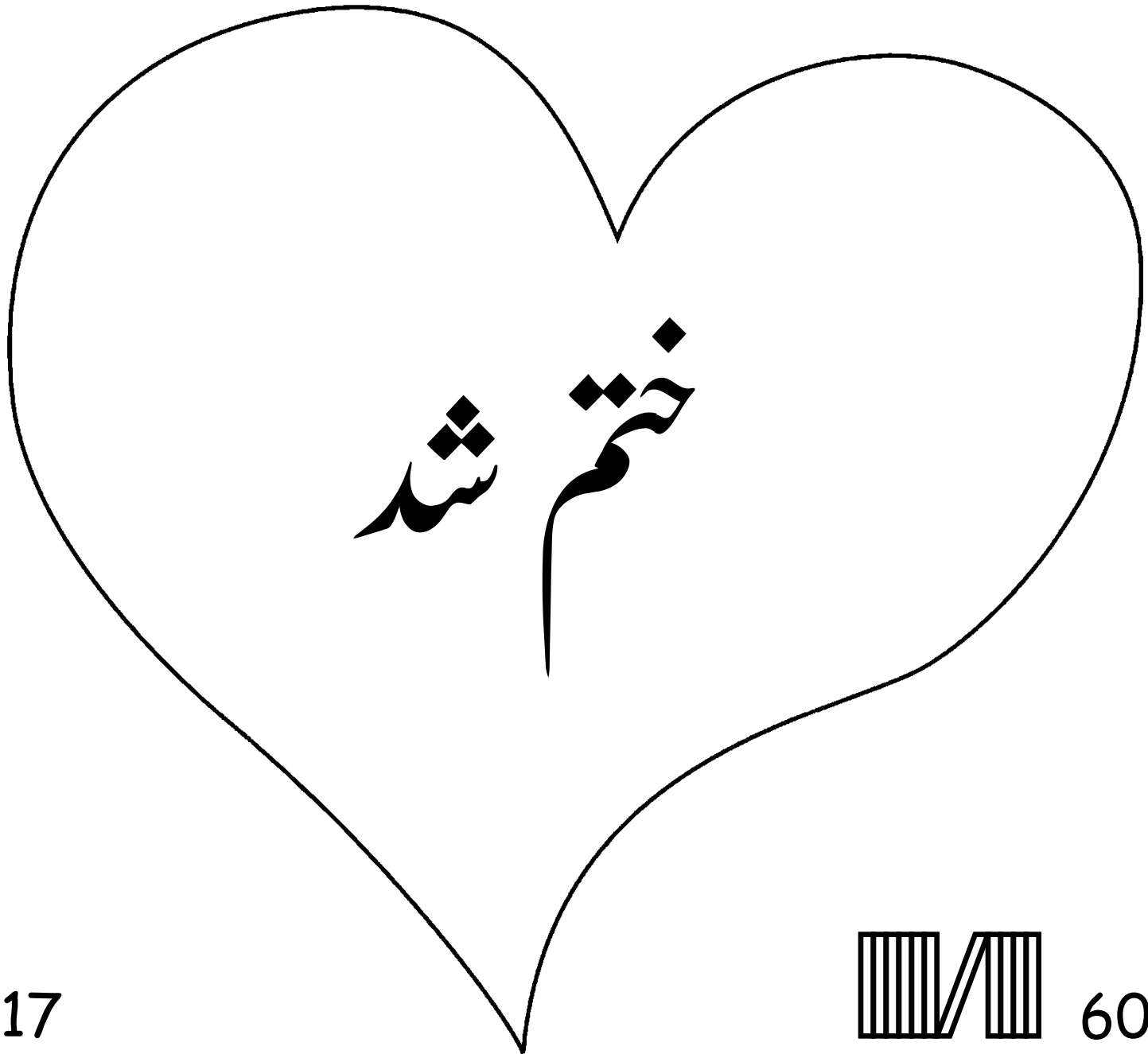

بائبل کی کہانی ہمیں ہمارے عجیب خدا کے  
بارے میں بتاتی ہے جس نے ہمیں بنایا اور وہ چاہتا ہے کہ آپ اُسے جانیں۔

خدا جانتا ہے کہ ہم نے برے کام کیے جنہیں وہ گناہ کہتا ہے۔ گناہ کی سزا موت ہے۔ لیکن خدا ہم سے  
اتنی زیادہ محبت کرتا ہے کہ اس نے اپنے اکلوتے بیٹے یسوع کو بھیجا کہ صلیب پر مرے اور ہمارے گناہوں  
کی سزا اٹھائے۔ پھر یسوع دوبارہ زندہ ہوا اور آسمان پر اپنے گھر گیا۔ اگر آپ یسوع پر ایمان رکھتے ہیں  
اور اس سے اپنے گناہوں کی معافی مانگیں تو وہ اسے معاف کرے گا۔ وہ آئے گا اور آپ میں  
رہے گا، اور آپ ہمیشہ اس کے ساتھ رہیں گے۔

اگر آپ ایمان رکھتے ہیں کہ یہ سچ ہے تو خدا سے کہیں:  
پیارے یسوع، میں ایمان رکھتا ہوں کہ تو خدا ہے اور میرے گناہوں کے لیے انسان بنا اور مر گیا  
اور اب پھر زندہ ہے۔ مہربانی سے میری زندگی میں آ جا اور میرے گناہ معاف کر دے تاکہ اب مجھے نئی زند  
گی ملے اور پھر ایک دن تیرے ساتھ ہمیشہ کے لیے چلا جاؤں۔ میری مدد کر تاکہ میں  
تیرے تابع رہ سکوں اور تیرے فرزند کے طور پر زندگی بسر کروں۔ آمین۔

بائبل مقدس پڑھیں اور خدا سے روز باتیں کریں۔ - یوحنا 3:16

