

بچوں کے لیے بائبل  
پیشکش

یوناہ اور بڑی مچھلی



مصنف : Edward Hughes

تمثیل کار : Jonathan Hay

مطابقت : Mary-Anne S.

مترجم : Jamil Thomas

پروڈیوسر : Bible for Children

[www.M1914.org](http://www.M1914.org)

BFC

PO Box 3

Winnipeg, MB R3C 2G1

Canada

©2019 Bible for Children, Inc.

لائسنس: آپ کو حق ہے کہ اس کہانی کو کاپی یا پرنٹ کر سکتے ہیں جب تک کہ آپ اس مواد کو بیچنا شروع نہ کریں۔



کئی سال پہلے، یوناہ نامی ایک شخص ملک اسرائیل میں  
رہتا تھا۔ ایک دن، خدا نے اسے بتایا کہ وہ دنیا کے  
سب سے بڑے اور زبردست  
شہر نینوہ کو جائے۔

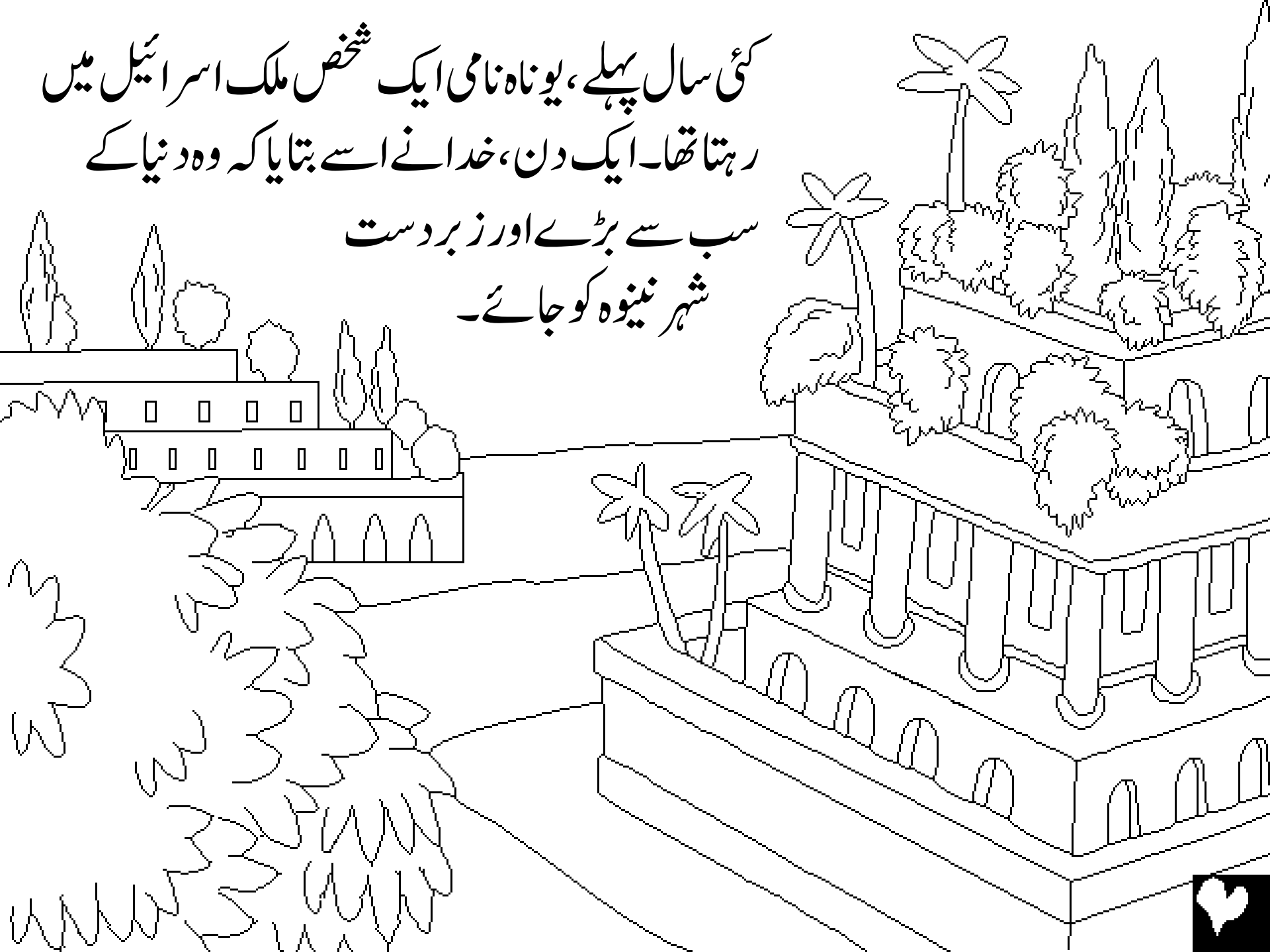

یوناہ کو وہاں کے تمام لوگوں کو خبردار کرنا تھا کہ  
خدا جانتا تھا کہ وہ کس طرح بدکار تھے۔

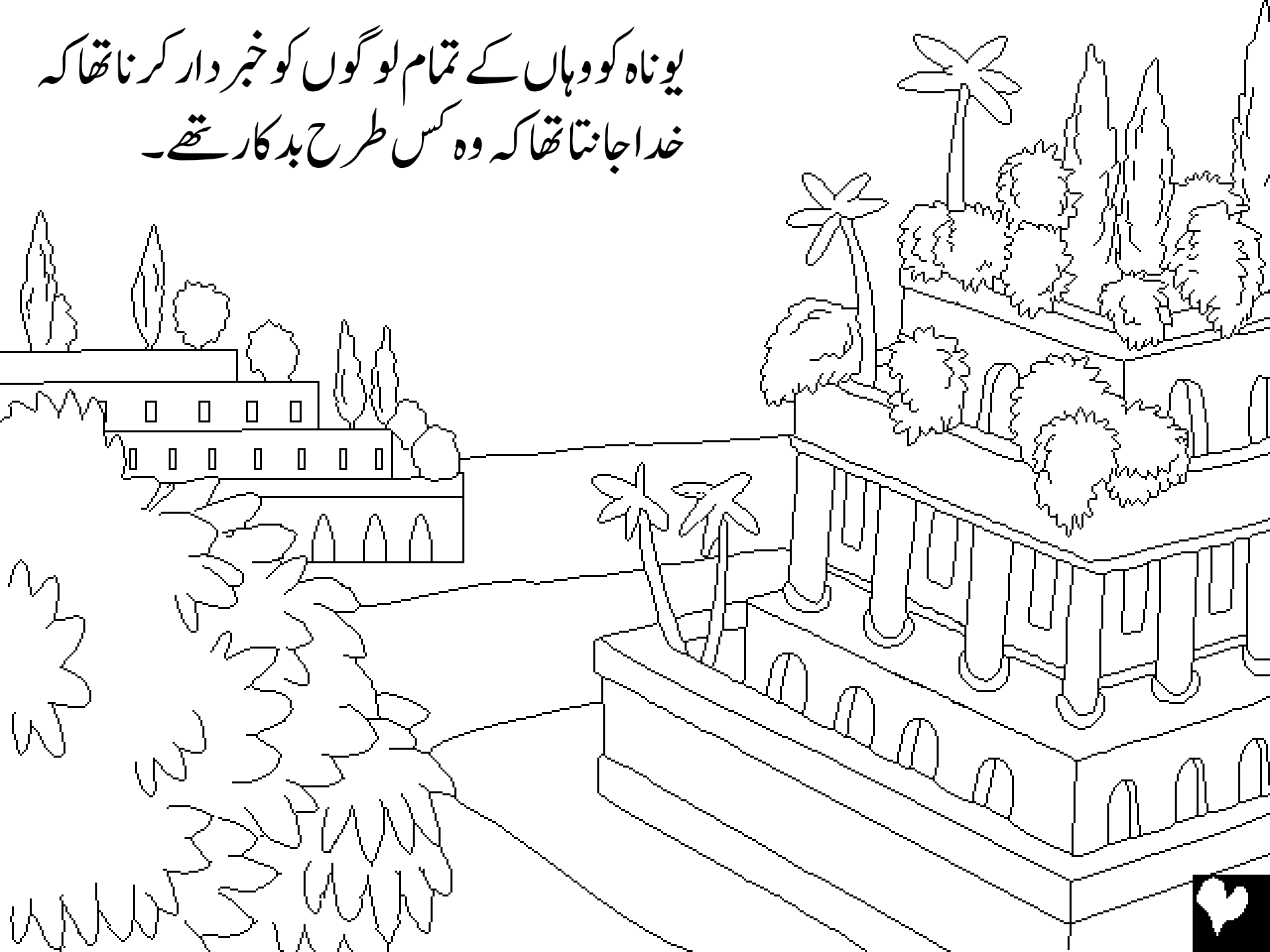

یوناہ خدا کی نافرمانی کرتا ہے! نینوہ جانے  
کے بجائے، یوناہ جہاز پر ایک مخالف سمت  
ترسیس نامی جگہ کو چلا گیا۔

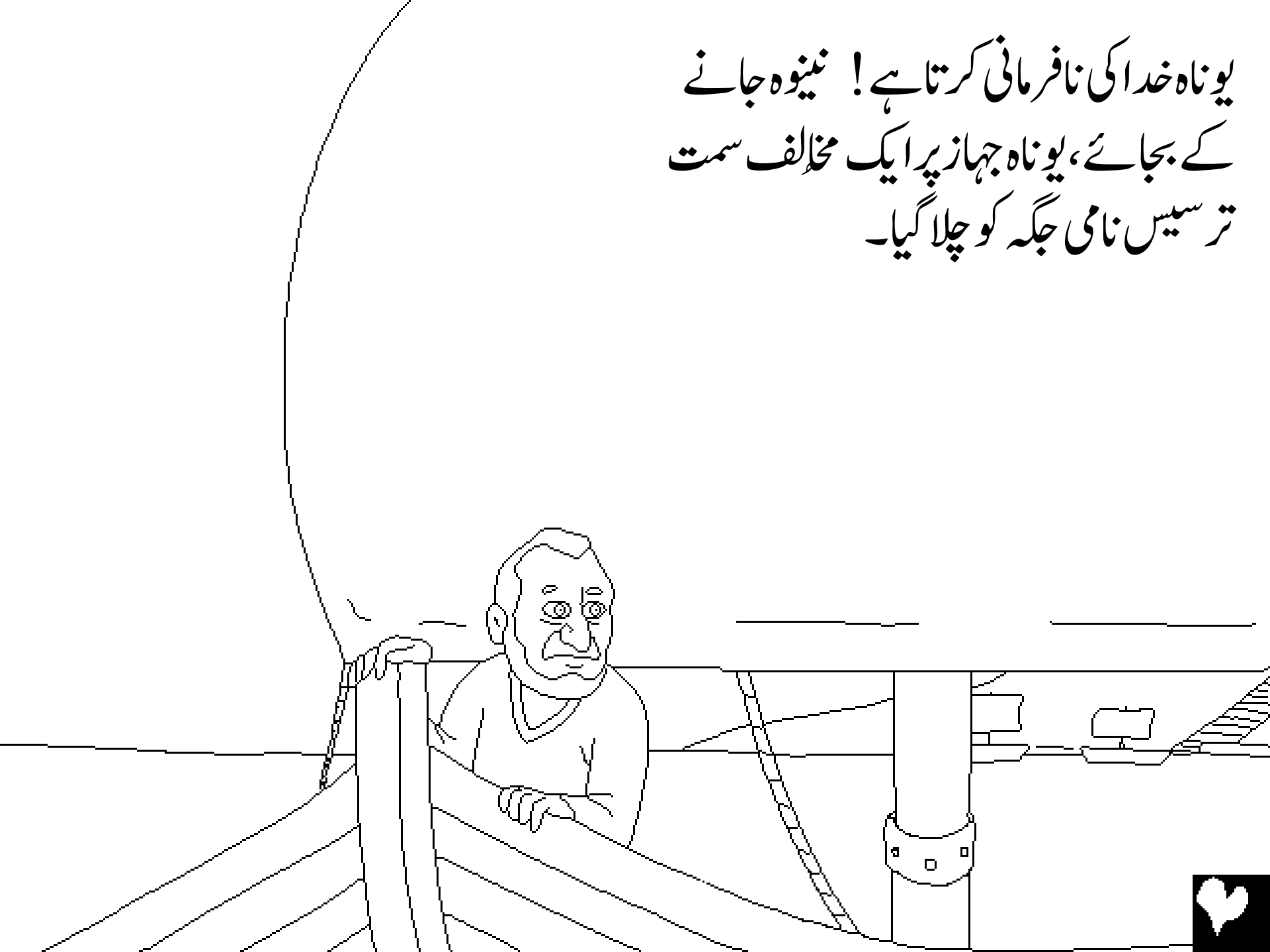

خداوند خدا نے سمندر میں بہت بڑی آندھی بھیج دی۔ ایک بہت بڑا طوفان تھا! ملاح  
ڈرتے تھے کہ کہیں جہاز ٹوٹ کر ڈوب نہ جائے۔

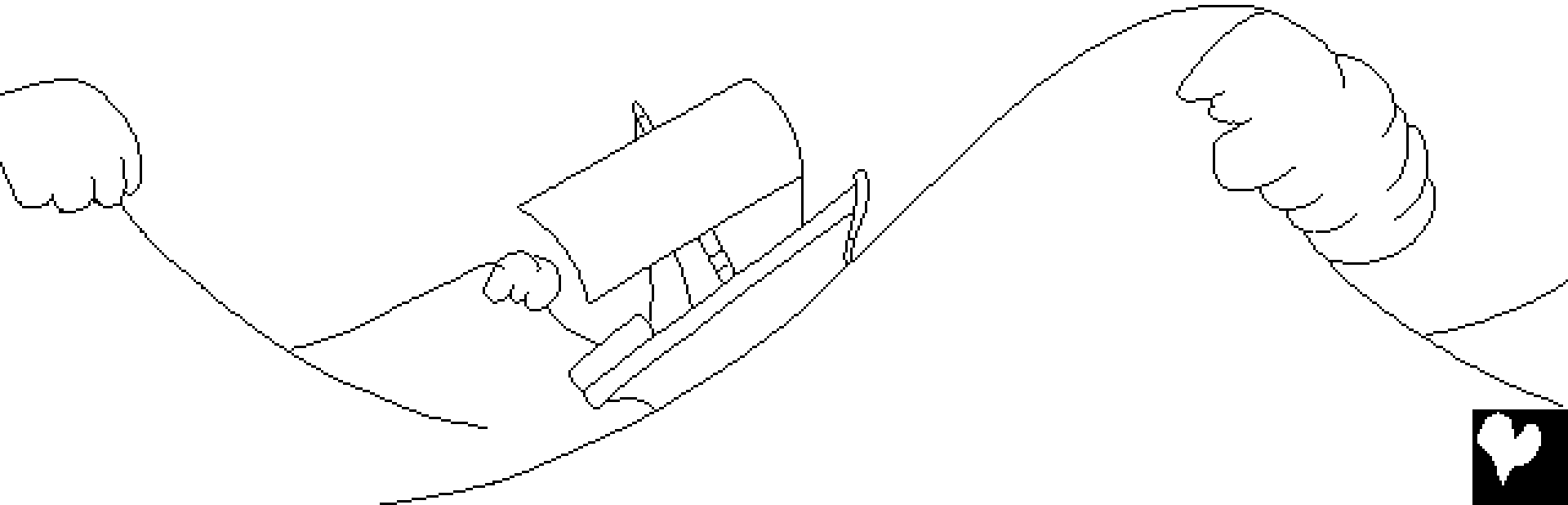

طوفان بدتر اور بدتر ہو گیا۔ خوفزدہ ملاحوں نے اپنے معبودوں سے دعا کی اور جہاز کو ہلکا کرنے کے لئے تمام سامان پھینک دیا۔ لیکن کچھ بھی بن نہ پایا۔

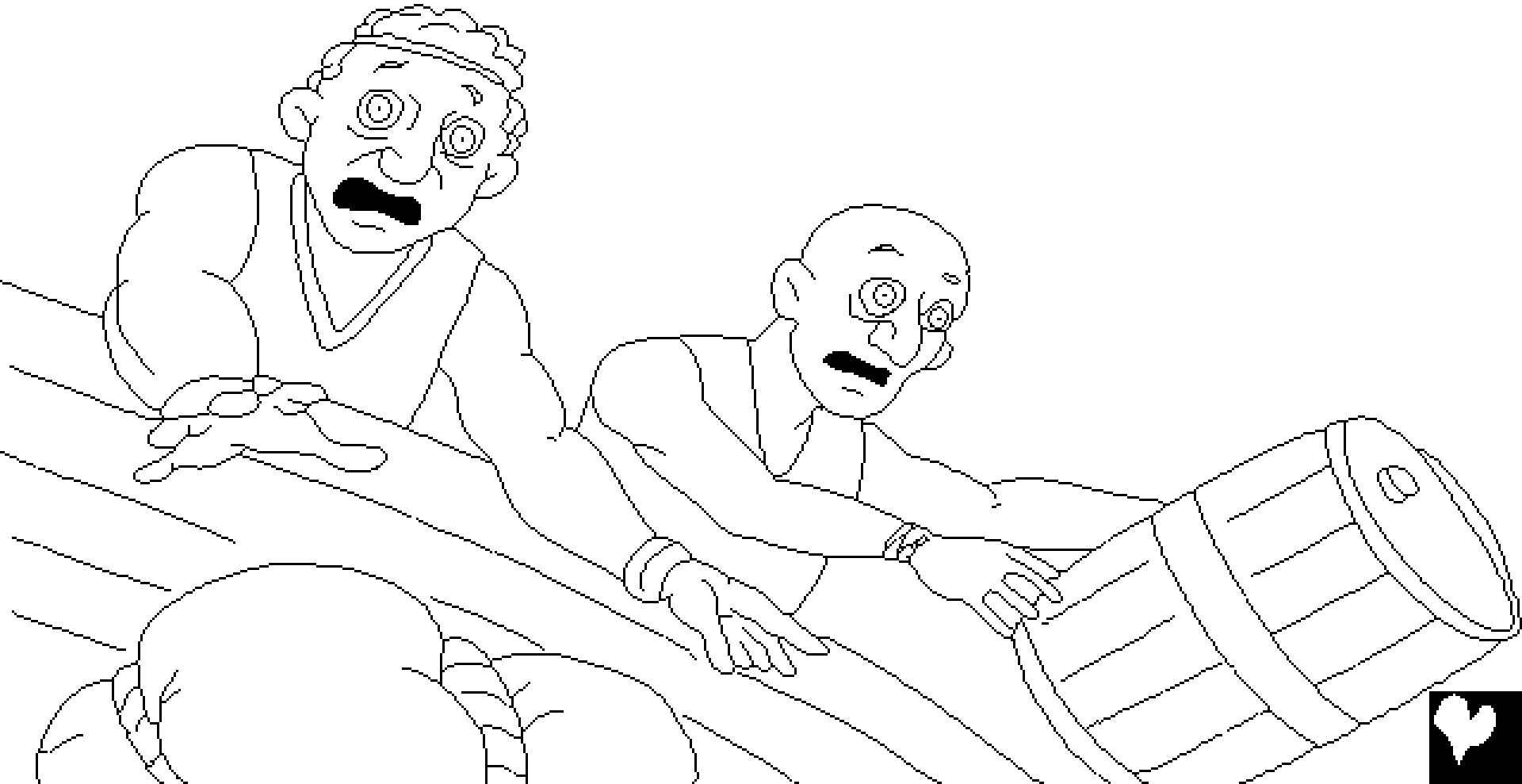

یوناہ جہاز پر واحد شخص تھا جو دعا نہیں کر رہا تھا۔ اس کے بجائے، وہ جہاز کے اندر لیٹا ہوا تھا۔ جہاز کے کپتان نے اسے دیکھا۔ ”تو کیوں پڑا سو رہا ہے؟ اُٹھ اپنے معبود کو پکار! شاید وہ ہم کو یاد کرے اور ہم ہلاک نہ ہوں۔“

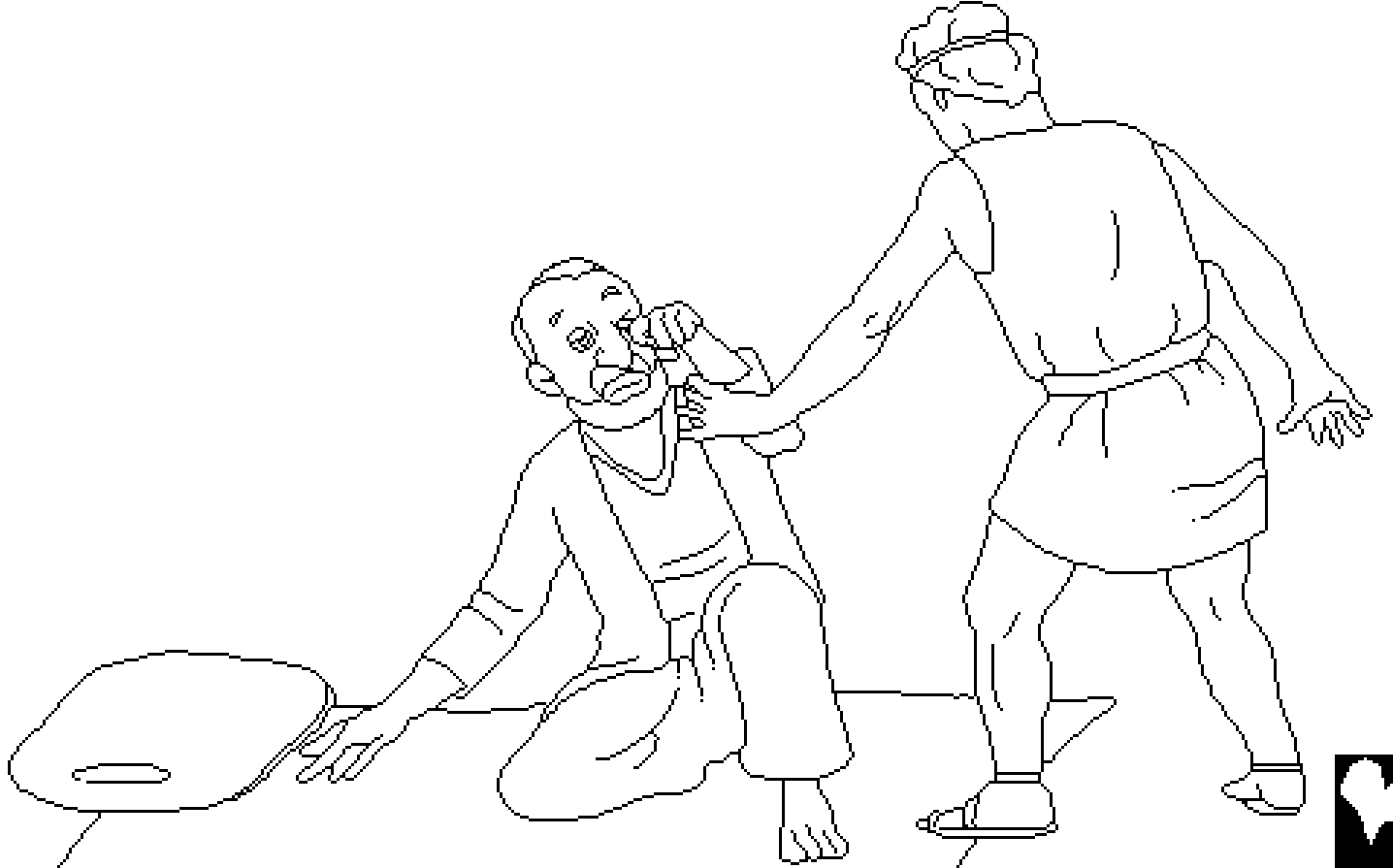



ناخداؤں نے جلد ہی فیصلہ کیا کہ یوناہ کے ساتھ ان کی مصیبت کا کوئی تعلق تھا۔ اس نے ان سے کہا کہ وہ خداوند سے بھاگ رہا ہے۔ انہوں نے پوچھا، ”ہم تجھ سے کیا کریں کہ سمندر ہمارے لئے ساکن ہو جائے؟“ ”مجھ کو اٹھا کر سمندر میں پینک دو“، یوناہ نے جواب دیا ”کیونکہ میں جانتا ہوں کہ یہ بڑا طوفان تم پر میرے سبب سے آیا ہے۔“

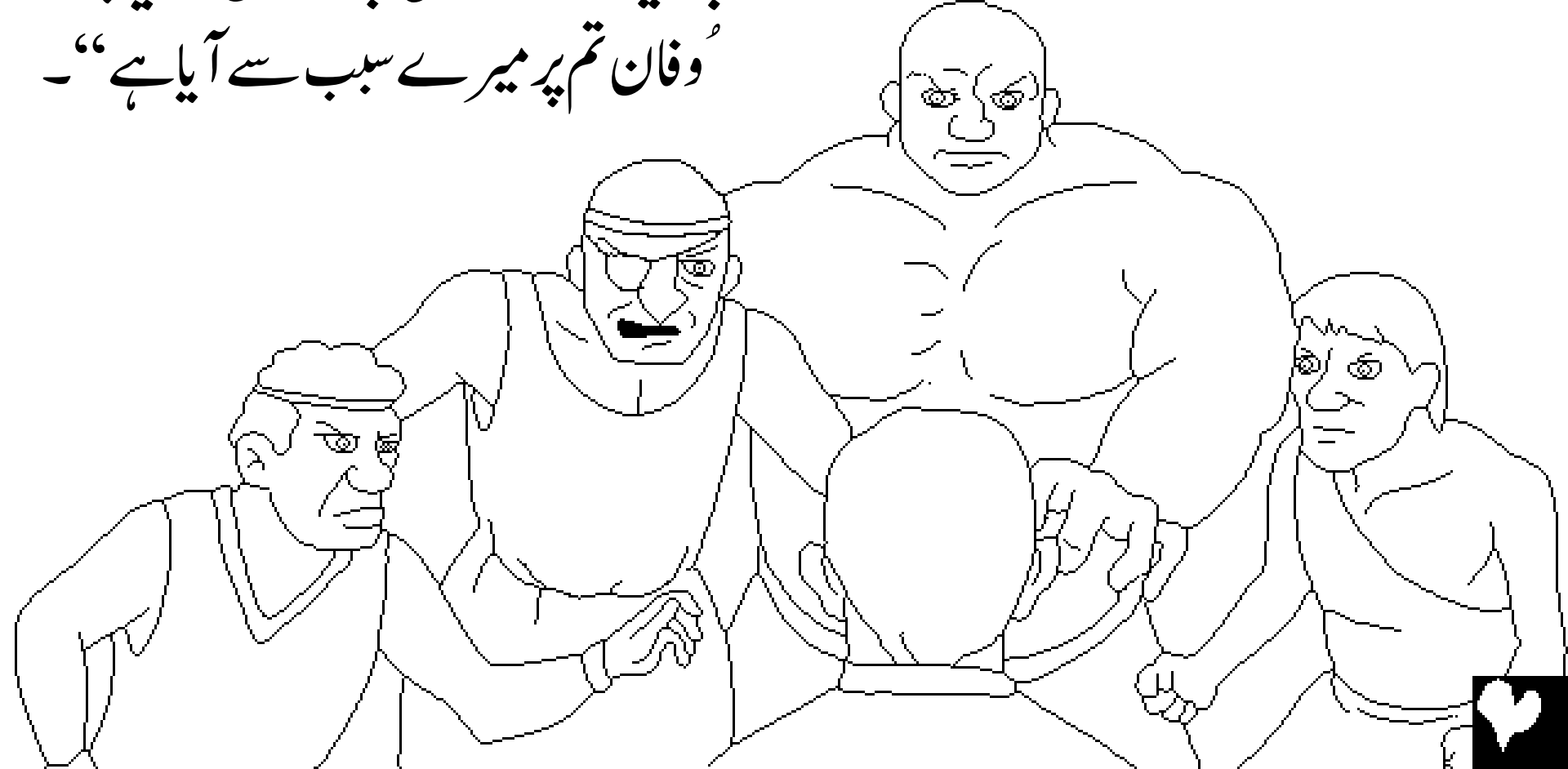

ناخدا یوناہ کو ختم کرنے کی  
خواہش نہیں رکھتے تھے۔  
لہذا انہوں نے جہاز کو  
زمین پر لانے کے لئے  
کوشش کی۔ لیکن وہ نہیں  
کر سکے۔ کرنے کے لئے  
صرف ایک ہی چیز تھی!



بخشش کے لئے دعا کرنے کے بعد،

ملاحوں نے یوناہ کو اٹھایا

اور اُس کو ایک طرف

پھینک دیا۔ جیسے ہی

یوناہ لہروں کے نیچے غائب ہوا،

سمندر اب ساکن ہو گیا اور ہوا تھم گئی۔

موسم میں اچانک تبدیلیوں نے طوفان

سے زیادہ ناخداؤں کو خوفزدہ کیا۔ انہیں

معلوم ہونا چاہیے تھا کہ صرف خدا ہی ایسا

کر سکتا ہے۔ خوف اور تعجب میں،

انہوں نے خداوند کی عبادت کی۔



اس دوران، نافرمان رسول  
کیساتھ ایک بڑا تعجب ہوا۔ بے  
یار و مددگار سمندر کی گہرائیوں  
میں جلدی سے ڈوبتے ہوئے،  
پوناہ جانتا تھا کہ اس کو کوئی  
نہیں بچا سکتا۔ وہ بھی ڈوبے گا،  
لیکن خدا نے دوسری منصوبہ  
بندی کی تھی۔

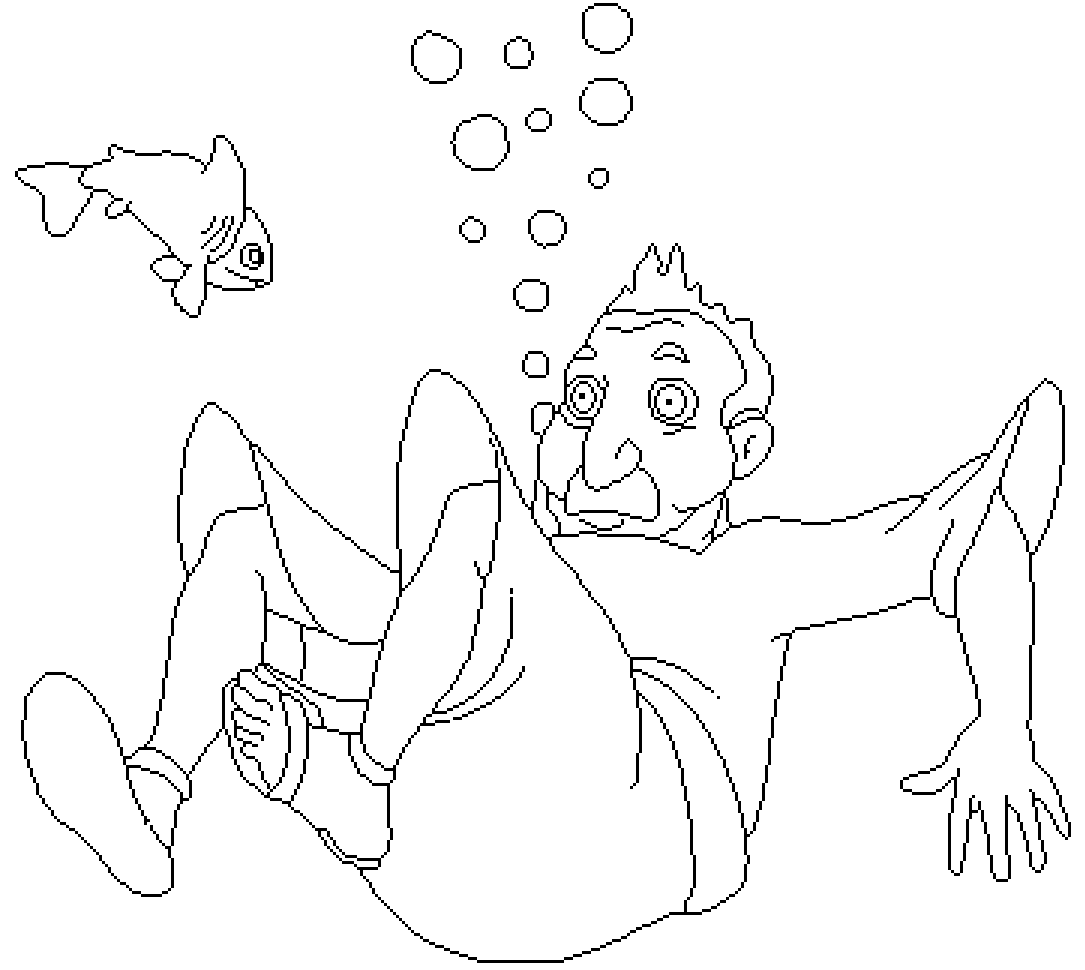

یوناہ کو نکلنے کے لئے خداوند نے بڑی مچھلی تیار کی  
تھی۔ مچھلی دُرست وقت پر تھی! ایک غراب اور  
یوناہ سمندر سے مچھلی کے پیٹ میں تھا۔ یوناہ تین  
دن تک مچھلی کے اندر ٹھہرا۔ اس کے پاس سوچنے  
اور دعا کرنے کے لئے بہت وقت تھا۔

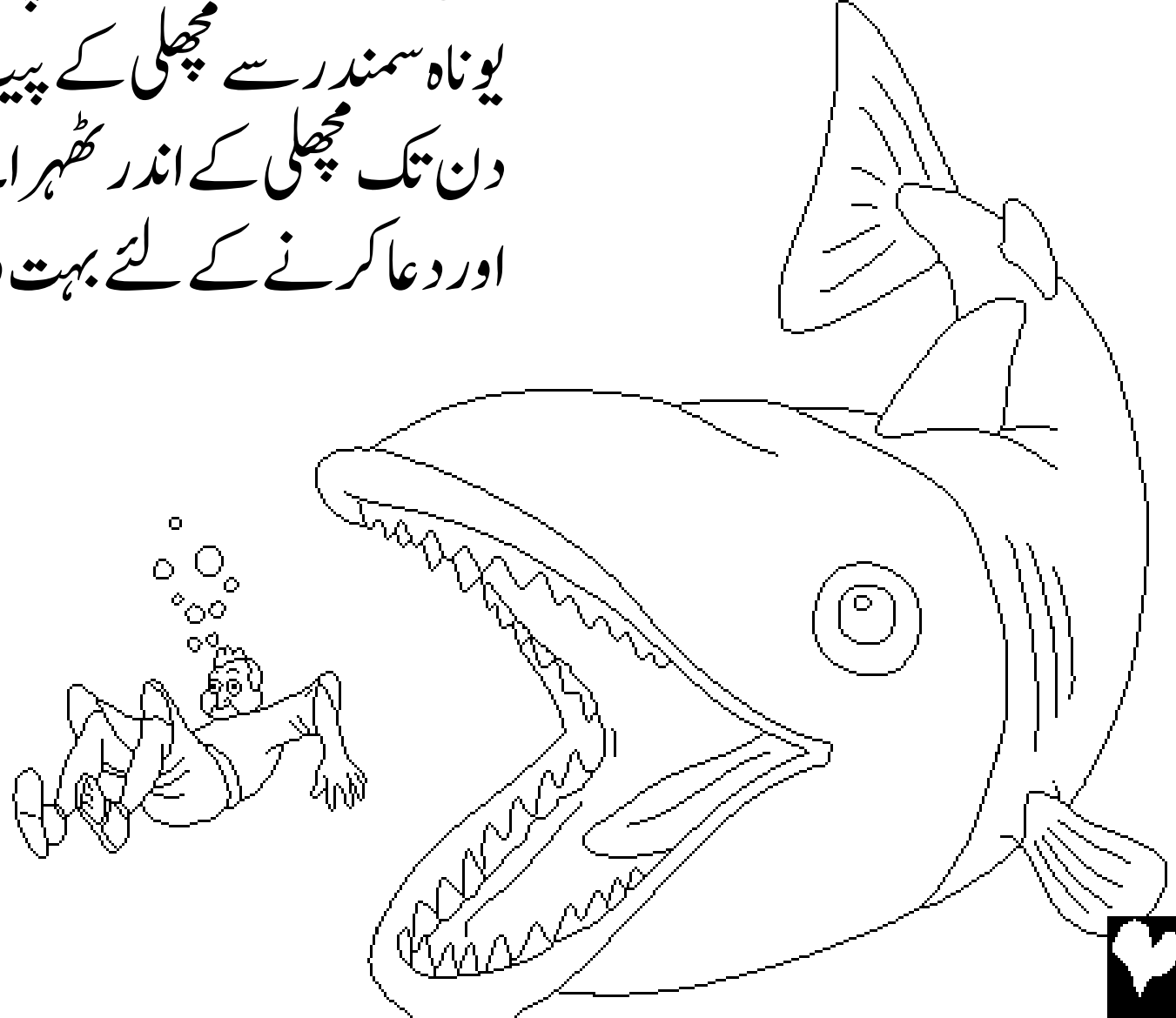

تین دن بعد، یوناہ نے آخر میں خدا کی اطاعت کرنے کا وعدہ کیا۔ اسی وقت، خدا نے  
مچھلی سے بات کی، اور اس نے یوناہ کو ساحل سمندر پر اُگل دیا۔

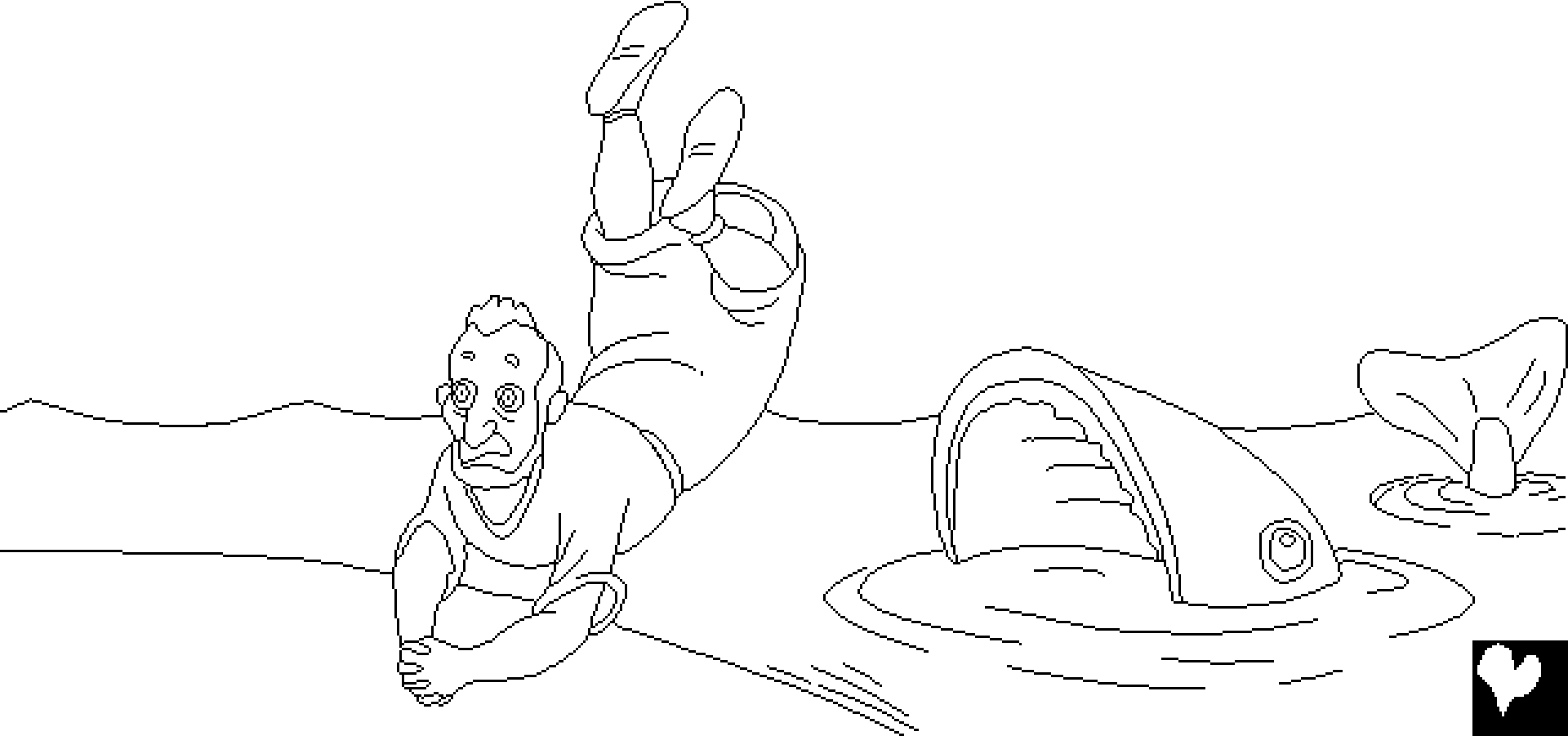

ایک بار پھر، خدا نے یوناہ کو نینوہ جانے اور خدا کے کلام کی مُنادی کرنے کے لئے کہا۔ اس بار یوناہ چلا گیا۔ یوناہ چلاتے ہوئے شہر میں داخل ہوا، ”چالیس دنوں میں، نینوہ کو ختم کر دیا جائے گا۔“



نینوہ کے لوگ خدا کے کلام پر ایمان لائے۔ اُنہوں نے فاقہ کیا اور خدا کے لئے اپنے گناہوں کے افسوس کا اظہار کرنے کے لئے ٹاٹ کا لباس پہنا۔ یہاں تک کہ بادشاہ نے خدا کے سامنے خود کو عاجز کیا۔ وہ اپنے تخت سے اتر آیا، ٹاٹ کا لباس پہنا اور خاک پر بیٹھ گیا۔ اُس نے حکم دیا کہ ہر ایک اپنی بدکار روٹیوں اور تشدد سے باز رہے اور دعا کریں کہ خداوندان کو بخش دے۔

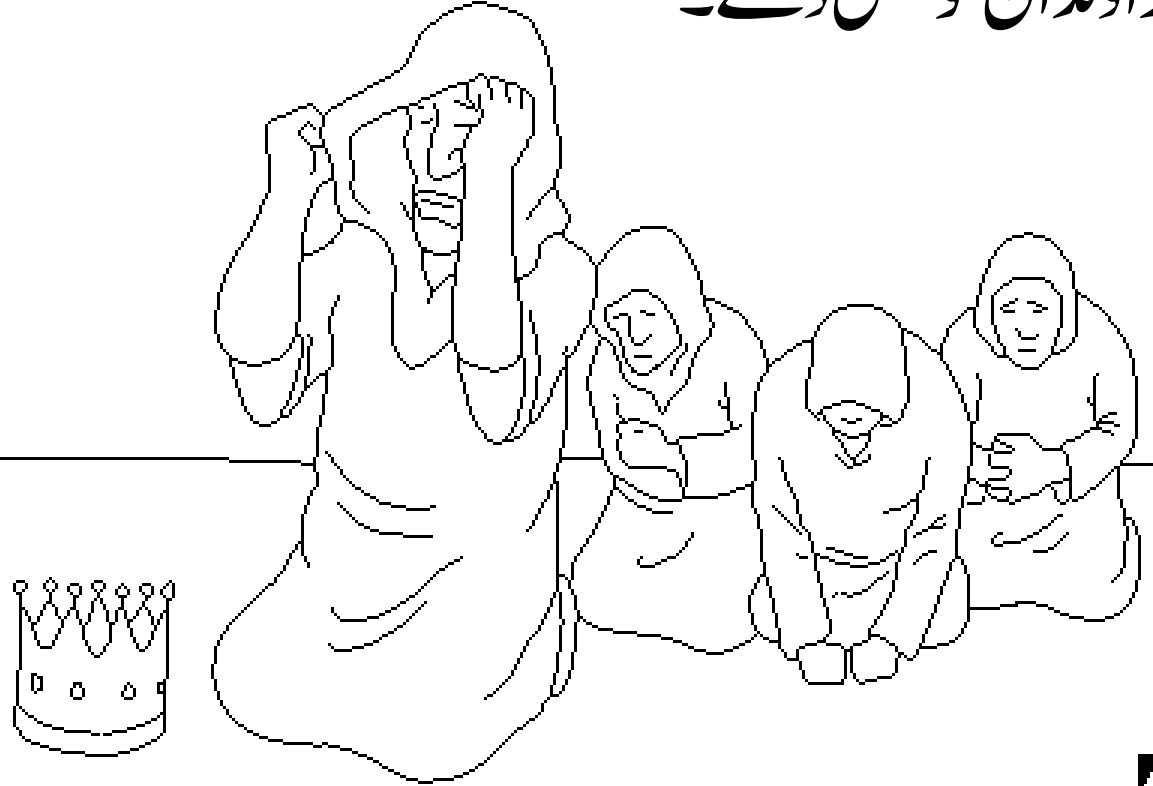



خدا نے انہیں معاف کر دیا! یہ نینوہ میں خوشی کا ایک شاندار دن ہوا ہو گا جب لوگوں کو احساس ہوا کہ خدا نے ان کو معاف کیا ہے۔

۔۔۔ لیکن ایک شخص

بہت ناراض تھا۔

یوناہ!



یوناہ ناراض کیوں تھا؟ اس نے خدا سے کہا،  
”میں جانتا تھا کہ تو رحیم و کریم خدا ہے جو  
قہر کرنے میں دھیما اور شفقت میں غنی ہے  
اور عذاب نازل کرنے سے باز رہتا  
ہے۔“ دوسرے الفاظ میں، یوناہ جانتا تھا کہ  
خدا ہمیشہ ان کو معاف کرتا ہے جو اپنے  
گناہوں کے لئے معافی چاہتا ہے اور خدا کے  
کلام کی اطاعت کرتا ہے۔ ایسا لگتا ہے کہ  
یوناہ کو نینوہ کے لوگ پسند نہیں آئے۔ وہ  
نہیں چاہتا تھا کہ انہیں معاف کیا جائے۔



یوناہ خُدا کیساتھ اتنا ناراض تھا کہ وہ کہتا ہے، ”میری جان لے لے کیونکہ میرے اس  
جینے سے مر جانا بہتر ہے۔“



یوناہ شہر کے باہر بیٹھ گیا تھا، یہ دیکھنے کا انتظار کر رہا تھا کہ خدا آگے کیا کرے گا۔ خداوند  
خدا نے بڑے پتوں والا ایک پودا تیار کیا۔ یہ جلدی سے بڑا ہوا، اور سارا دن یوناہ گرم  
سورج کی تپش سے بچاتا رہا۔



اگلے صبح، خدا نے ایک کیڑا بھیجا جس نے پودے کو مار ڈالا۔ تب خداوند نے ایک گرم اور تیز ہوا تیار کی جس نے یوناہ کو جھلسا دیا، یہاں تک کہ اس نے سوچا کہ وہ مر جائے گا۔ اس سب نے یوناہ کو اور بھی غصہ دلایا۔



پھر خُداوند نے یوناہ سے کہا، ”تجھے اس بیل کا اتنا خیال ہے  
جس کے لئے تو نے نہ کچھ محنت کی اور نہ اُسے اگایا۔ جو ایک  
ہی رات میں اُگی اور ایک ہی رات میں سُکھ گی۔



اور کیا مجھے لازم نہ تھا کہ میں اتنے بڑے شہر نینوہ کا خیال کروں  
جس میں ایک لاکھ بیس ہزار سے زیادہ ایسے ہیں جو اپنے دہنے  
اور بائیں ہاتھ میں امتیاز نہیں کر سکتے اور بے  
شمار مویشی ہیں؟“



یوناہ اور بڑی مچھلی

ایک کہانی جو خدا کے کلام، بائبل مقدس میں سے ہے

یوناہ

”تیری باتوں کی تشریح نور بخشتی ہے۔“

زبور 119:130





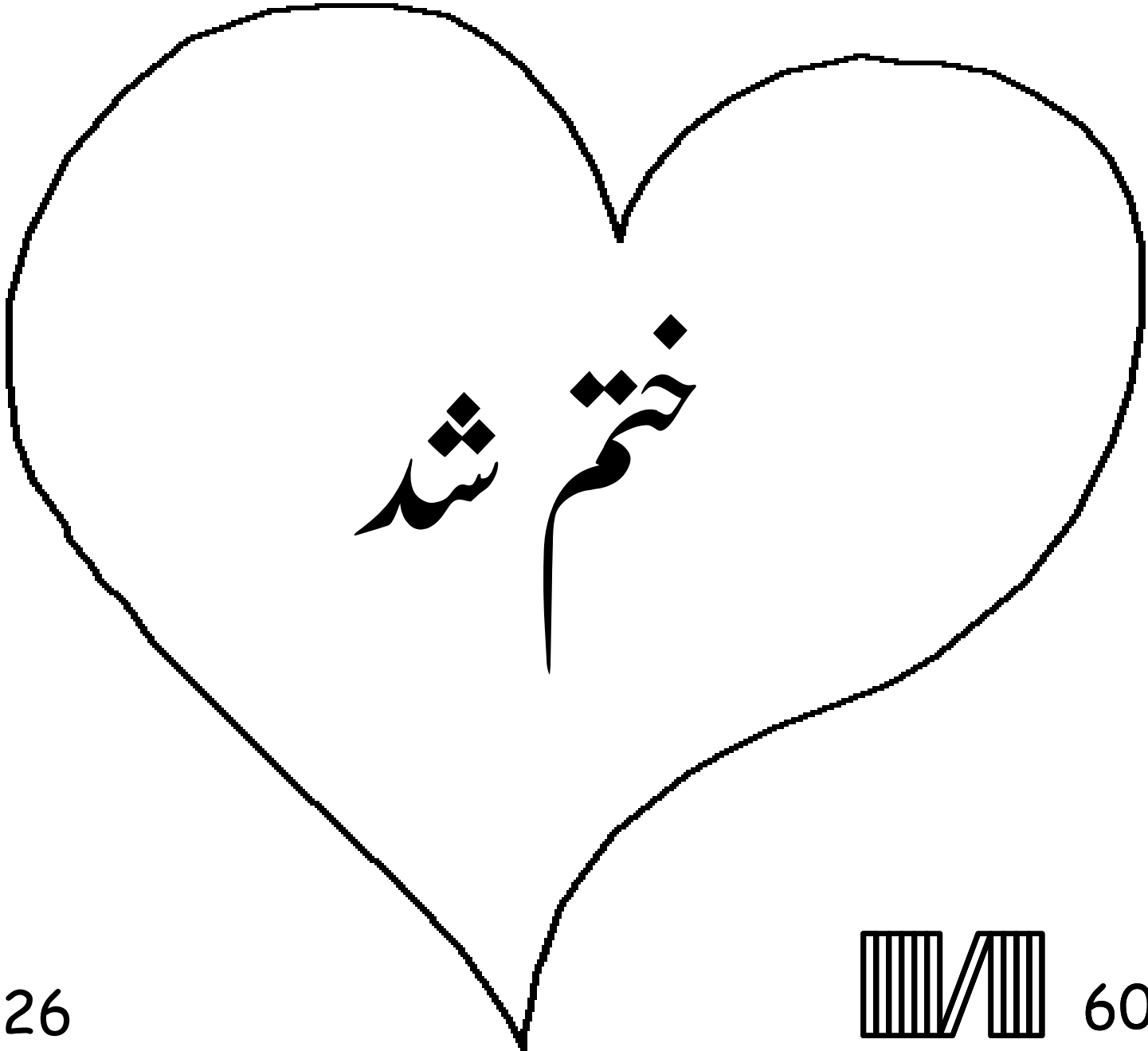

26

60



بائبل کی کہانی ہمیں ہمارے عجیب خدا کے  
بارے میں بتاتی ہے جس نے ہمیں بنایا اور وہ چاہتا ہے کہ آپ اُسے جانیں۔

خدا جانتا ہے کہ ہم نے برے کام کیے جنہیں وہ گناہ کہتا ہے۔ گناہ کی سزا موت ہے۔ لیکن خدا ہم سے  
اتنی زیادہ محبت کرتا ہے کہ اس نے اپنے اکلوتے بیٹے یسوع کو بھیجا کہ صلیب پر مرے اور ہمارے گناہوں  
کی سزا اٹھائے۔ پھر یسوع دوبارہ زندہ ہوا اور آسمان پر اپنے گھر گیا۔ اگر آپ یسوع پر ایمان رکھتے ہیں  
اور اس سے اپنے گناہوں کی معافی مانگیں تو وہ اسے معاف کرے گا۔ وہ آئے گا اور آپ میں  
رہے گا، اور آپ ہمیشہ اس کے ساتھ رہیں گے۔

اگر آپ ایمان رکھتے ہیں کہ یہ سچ ہے تو خدا سے کہیں:  
پیارے یسوع، میں ایمان رکھتا ہوں کہ تو خدا ہے اور میرے گناہوں کے لیے انسان بنا اور مر گیا  
اور اب پھر زندہ ہے۔ مہربانی سے میری زندگی میں آ جا اور میرے گناہ معاف کر دے تاکہ اب مجھے نئی زند  
گی ملے اور پھر ایک دن تیرے ساتھ ہمیشہ کے لیے چلا جاؤں۔ میری مدد کر تاکہ میں  
تیرے تابع رہ سکوں اور تیرے فرزند کے طور پر زندگی بسر کروں۔ آمین۔

بائبل مقدس پڑھیں اور خدا سے روز باتیں کریں۔ - یوحنا 3:16

