

Bolalar Muqaddas Kitobi

Tasvirlab beradi

Shomuil, Hudoning hizmatkori



...tomonidan yozilgan: Edward Hughes
...tomonidan ilustrasiya qilingan:
Janie Forest; Alastair Paterson
...tomonidan o'zgartirishlar kiritilgan:
Lyn Doerksen
...tomonidan ishlab chiqarilgan: Bible for Children
www.M1914.org

BFC
PO Box 3
Winnipeg, MB R3C 2G1
Canada

©2021 Bible for Children, Inc.

Lisensiya: Bu hikoyani chop etishingiz yoki nusxa ko'chirishingiz mumkin.
Lekin u sotilmaydi.

Hanna juda yahshi ayol bo'lib, Elqana ismli odamning hotini edi. Ularning ikkovi ham hudojo'y bo'lib, odamlarga yahshilik qilib yurishardi. Lekin Hannaning hayotida bir narsa yetishmas edi.

Hanna befarzand edi. U Xudodan farzand so'rab duo qilar va farzandli bo'lishni juda istardi.

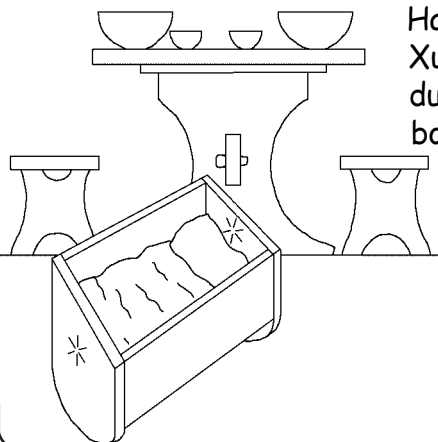



Hanna har yili Sarvari Olamga sajda qilib, qurbonlik keltirar edi. Bir kuni u: "Agar menga o'g'il ato etsang, o'sha o'g'limni Sening xizmatingga berardim," - deb Xudovandga va'da berdi.

3

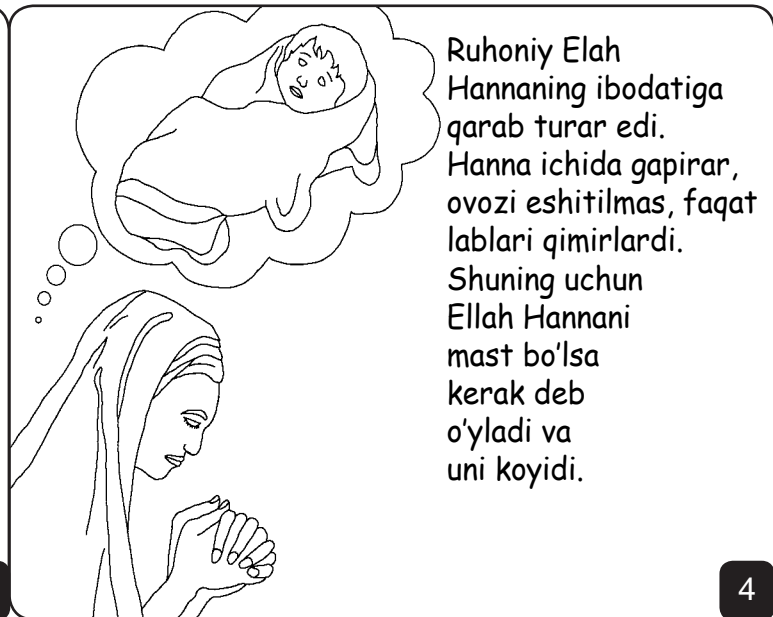

Ruhoniy Elah Hannaning ibodatiga qarab turar edi. Hanna ichida gapirar, ovozi eshitilmas, faqat lablari qimirlardi. Shuning uchun Ellah Hannani mast bo'lsa kerak deb o'yladi va uni koyidi.

4

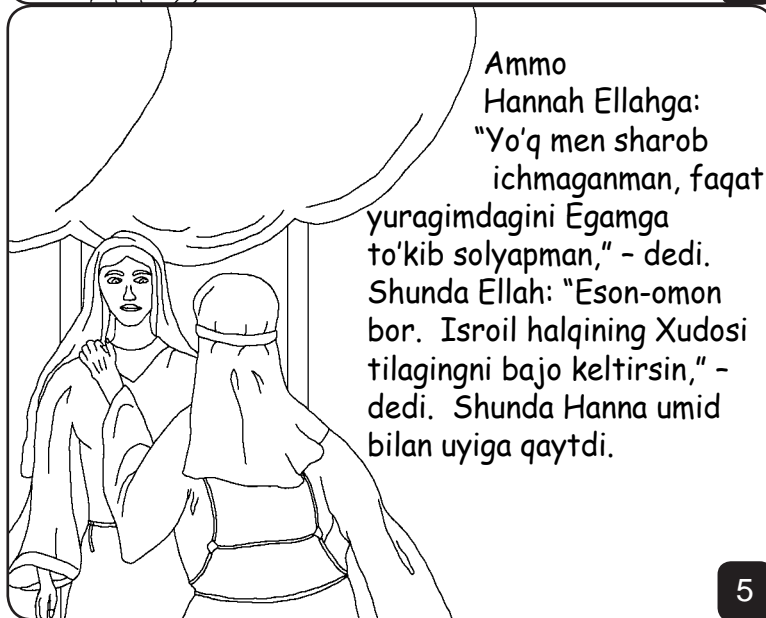

Ammo Hannah Ellahga: "Yo'q men sharob ichmaganman, faqat yuragimdagini Egamga to'kib solyapman," - dedi. Shunda Ellah: "Eson-omon bor. Isroil halqining Xudosi tilagingni bajo keltirsin," - dedi. Shunda Hanna umid bilan uyiga qaytdi.

5

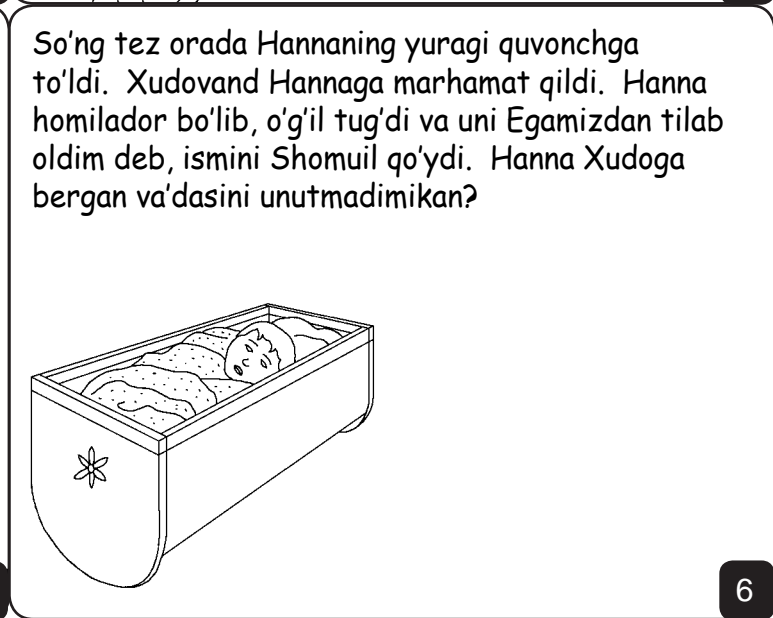

So'ng tez orada Hannaning yuragi quvonchga to'ldi. Xudovand Hannaga marhamat qildi. Hanna homilador bo'lib, o'g'il tug'di va uni Egamizdan tilab oldim deb, ismini Shomuil qo'ydi. Hanna Xudoga bergan va'dasini unutmadi.

6

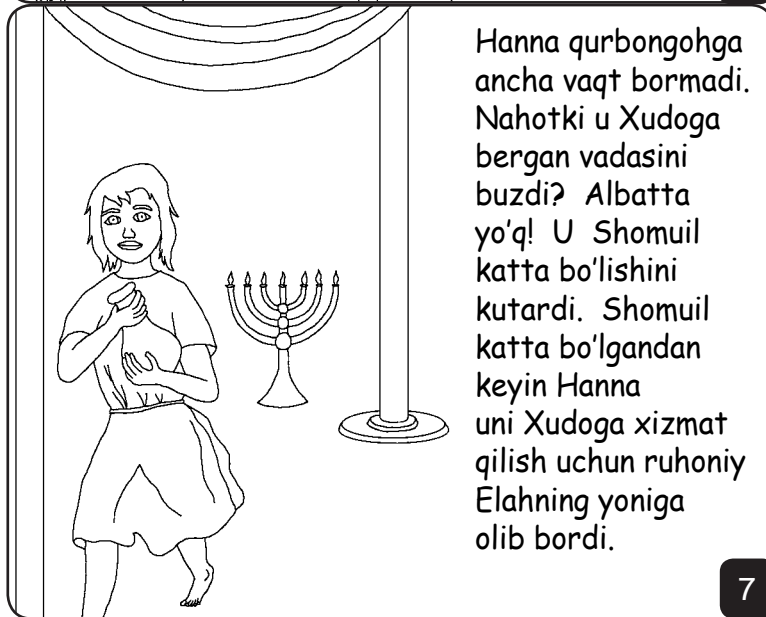

Hanna qurbongohga ancha vaqt bormadi. Nahotki u Xudoga bergan vadasini buzdi? Albatta yo'q! U Shomuil katta bo'lishini kutardi. Shomuil katta bo'lgandan keyin Hanna uni Xudoga xizmat qilish uchun ruhoniy Elahning yoniga olib bordi.

7



Xudovand Hannaga ko'p marhamat ko'rsatdi. Shomuil dan keyin, Xudovand unga yana 3 o'g'il va 3 qiz berdi. Hanna har yilgi qurbonlikni ato etish uchun Xudoning huzuriga kelib, o'zi tikkan kiyimni o'g'liga olib kelardi.

8

Shomuil ruhoniy Ellah huzurida qolib, Hudoga hizmat qilardi. Ellahning o'g'illari Ho'fnah va Finhaz ham otalari bilan birga hizmat qilishar edi.



9

Lekin ular yaramas yigitlar bo'lib, Egamizni hurmat qilmas va ruhoniyluk burchlarini mensimas edilar. Ular hatto otasi ham quloq solmas edi. Ruhoniy Ellah o'g'illarini ruhoniyluk vazifasidan bo'shatishi kerak edi, ammo u bunday qilmadi.



10

Bir kuni kechasi Xudo Shomuilni chaqirib qoldi. Shomuil: "Labbay hazratim," - deb, Ellahning oldiga yugurib keldi. Bu hodisa 3 marta sodir bo'ldi, shunda Ellah bildiki, o'spirinni Xudovand chaqirayotgan ekan.

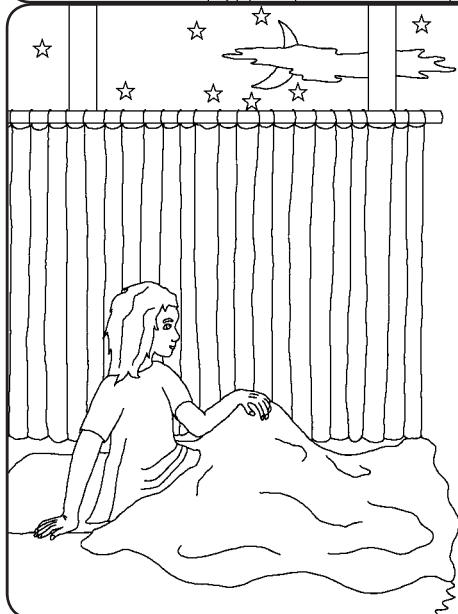

11

Shunda Ellah Shomuilga dedi: "Agar o'sha ovoz seni yana chaqirsa, gapiraver Egam, xizmatching eshitadi, degin". Xudovand o'sha yerda Shomuilga yana zohir bo'lib, unga muhim habarni berdi.

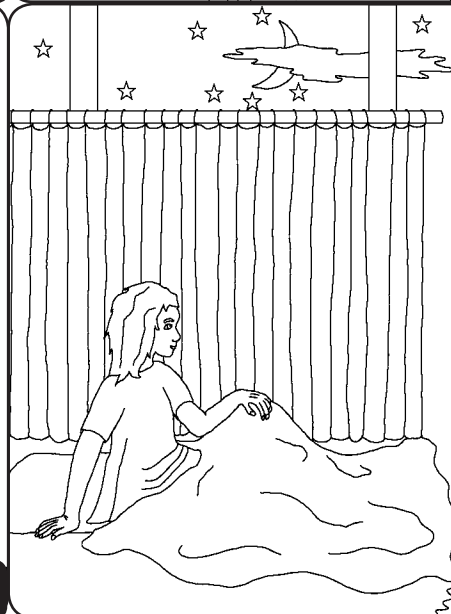

12

Ertalab Ruhoniy Ellah Shomuilni chaqirib: "Egamiz senga nimalar dedi?" - deb so'radi. Shomuil Ellahdan hech narsani yashirmay aytib berdi. Bu juda qo'rqinchli habar edi. Chunki Xudovand uning o'q'illari Ho'fnah va Fihnazni o'ldirishga qaror qilgandi.



13

Xudoning aytgan so'zlari bajo bo'ldi. Shundan so'ng Falastinliklar qattiq hujum qilib, Isroil lashkarlarini mag'lub etdi. Dushmanlar Xudoning Ahd Sandig'I ham qo'lga kiritishdi. Ellahning ikkala o'g'li - Ho'fnah bilan Finhaz esa halok bo'ldi. Ellah bu xabarni eshitgach, kursidan orqasi bilan yiqildi, bo'yni sinib, o'sha zahoti jon berdi.



14

Falastinliklar Xudoning Ahd Sandig'ini qo'lga kiritgandan keyin, bu ularga ko'p balo-qazolar keltirdi. Falastinliklar uni o'zlari sajda qiladigan, Do'g'on nomli butlari turadigan butxonaga keltirib qo'yishdi.

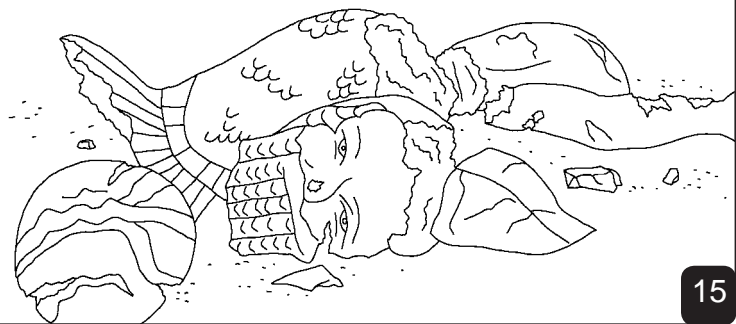

15

Erta sahar turib qarashsaki, Do'g'on yuzi bilan yerga ag'darilib yotgan ekan. Shunda uni ko'tarib, joyiga turg'izib qo'yishdi. Ertasiga yana turib qarashsaki, Do'g'on yerga ag'darilib yotgan ekan va bu safar uning boshi, ikki qo'li sinib, ostonada yotgan ekan.



16

Falastinliklar kasallik bilan o'limga muhtalo bo'lishdi. Ular arava bilan sigirni qo'shib hozirlab, ichiga Ahd Sandig'ini solib, qo'yib yuborishdi. "Agar sigirlar bizning yurtimizdan o'tib, Isroil yeriga ketsa, demak boshimizga..."



17

...bunday katta kulfatni slogan Isroil xalqining Xudosi ekanligini shundan bilib olamiz," - deyishdi. Sigirlar Isroil yeriga o'tib, to'htab qolishdi.



18

Shomuil jamiiki Isroil xalqiga: "Agar chin dildan Egamiz Xudoga qaytsangiz, Egamiz sizlarni Falastinliklar qo'lidan qutqaradi," - dedi. Isroil xalqi unga ishonib, yana Xudoga hizmat qila boshlashdi va Xudovand ularni Falastinliklar qo'lidan qutqardi.

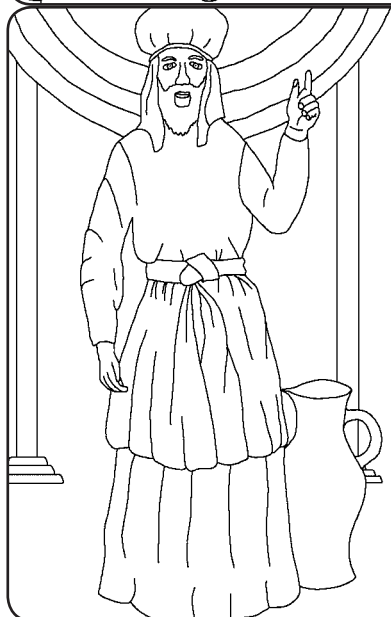

19

Shomuil, Hudoning hizmatkori

Hikoya Hudo Kalomi Injildan olingan

...dan topilgan

1 Samuel 1-7

"Kaloming ochilib qolganda ziyo ochar."
Zabur 119:130

20

Hikoya tugadi

17



60

21

Bu Kalomdagi Hikoya bizlarga, Hudoning bizlarni ajoyib qilib yaratganligi haqida va biz Uni tanib bilishimiz qanchalik muhim ekanligi haqida hikoya qilib beradi.

Hudo, biz ko'p yomonliklar qilganimizni biladi va U bu Yomonliklarni gunoh deb atadi. Gunohning evazi o'lim lekin Hudo olamni shunchalik sevdi O'zining Yagona O'g'lini berdi, va U bizning gunohlarimiz uchun hochda o'ldi. U tirilib yana Osmonga ko'tarildi. Unga ishongan kishi halok bo'lmaydi balki abadiy hayotga ega bo'ladi. Agar sis Isoga ishonsangiz, Undan gunohlaringiz uchun kechirim so'rang, U gunoharingizni kechiradi. U sizning yuragingizga kelib yashaydi va siz U bilan abadiy yashaysiz.

Agar siz bu so'zlar haqiqatligiga ishonsangiz, Hudoga shunday deb ayting:
Qadrli Iso, Men Sening Hudoliginga ishonaman, Sen yer yuziga kelib mening gunohlarim uchun o'lding, va Sen yana hozir tirixsan va bir kuni men sen bilan abadiy bo'laman. Men hozir yangi hayot bilan yashayman, iltimos mening hayotimga kel, men Senga itoat qilishim uchun va Sening frazanding bo'lishim uchun yordam ber.

Muqaddas Kalomni o'qib Hudo bilan har kuni suhbatlashing!
Yuhanno 3:16

22