

Biblija za djecu predstavlja

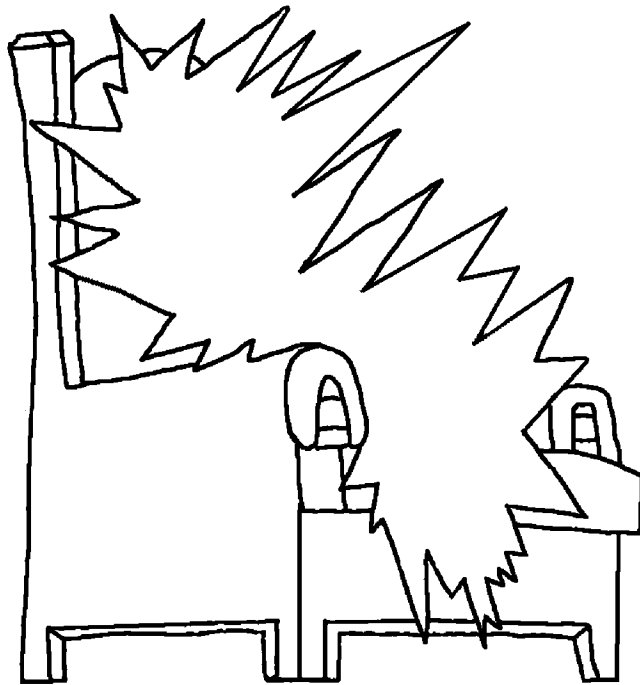

Nebo, Božji
prelijepi
dom



Napisao: Edward Hughes

Ilustrovao: Lazarus
Alastair Paterson

Prilagođeno: Sarah S.

Preveo: www.christian-translation.com

Proizvođač: Bible for Children
www.M1914.org

©2022 Bible for Children, Inc.

Licenca: Imate pravo kopirati ili odštampati ovu priču,
sve dok je ne prodate.



Kada je Isus živio na zemlji, rekao je svojim učenicima o nebu. Nazvao ju je "Kućom moga oca" i rekao da tamo ima mnogo vila. Vila je velika, lijepa kuća. Nebo je veće i ljepše od bilo kojeg zemaljskog doma.

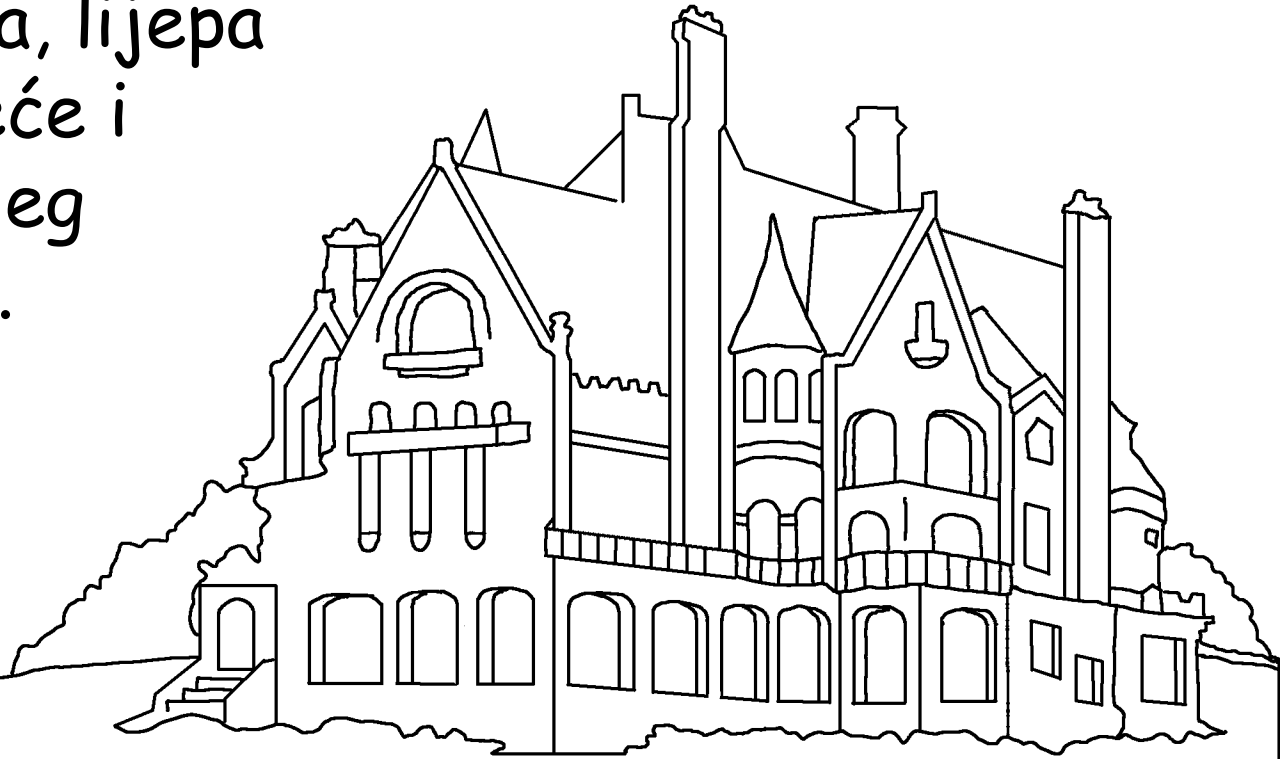

Isus je rekao: "Idem vam pripremiti mjesto. A ako odem i priprelim vam mjesto, doći ću ponovo i primiti vas k sebi." Isus je zaista otišao na nebo, nakon što je ustao iz mrtvih. Dok su Njegovi učenici gledali, Isus je bio uznesen, a oblak ga je primio iz vida.

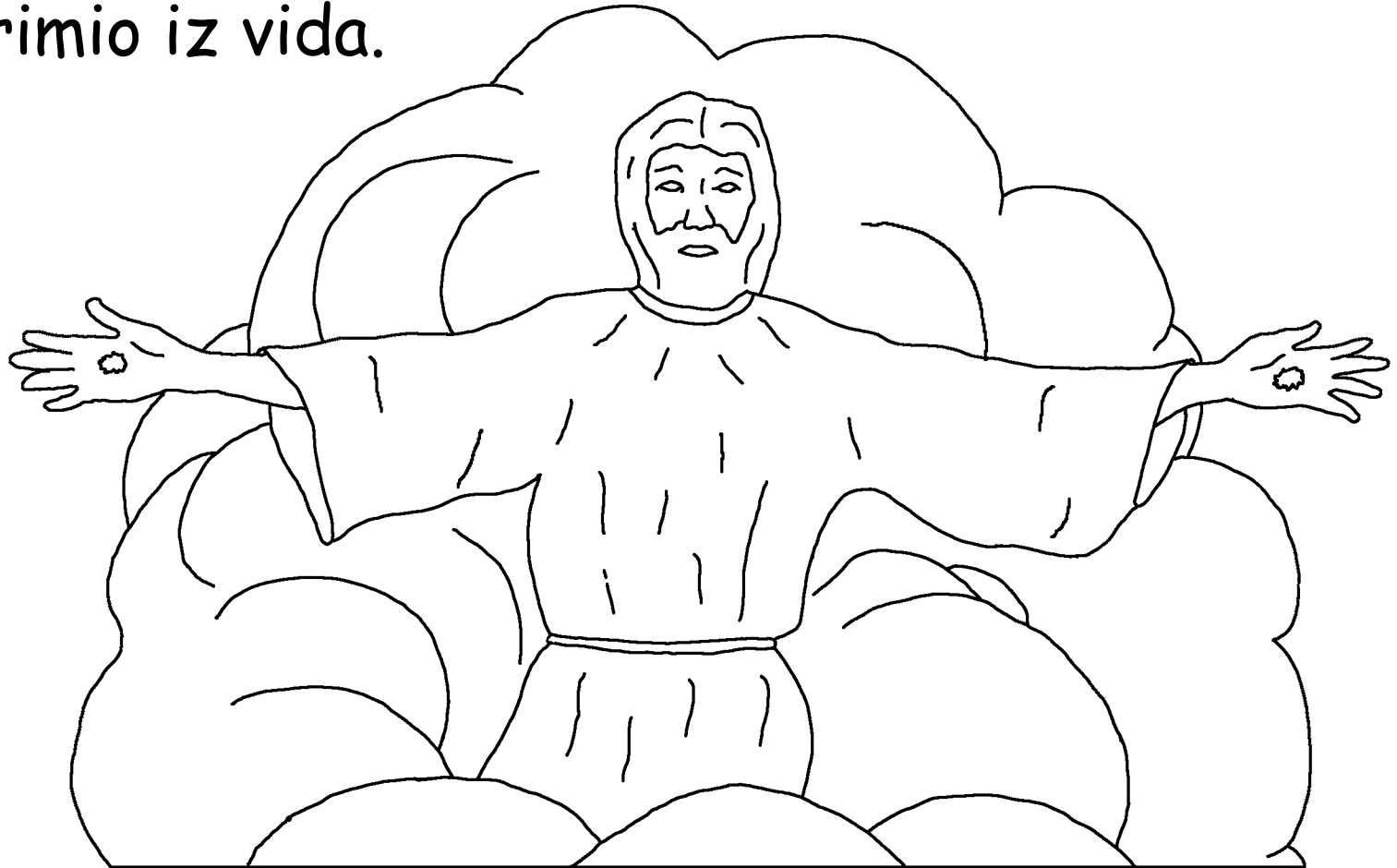

Od tada su se kršćani sjetili Isusovog obećanja da će se vratiti po njih. Isus je rekao da će se vratiti iznenada, kada se najmanje očekuje.

Ali šta je sa hrišćanima koji umiru pre nego što On dođe?

Biblija kaže da idu ravno da budu s Isusom.

Biti odsutan iz tela znači biti prisutan sa Gospodom.

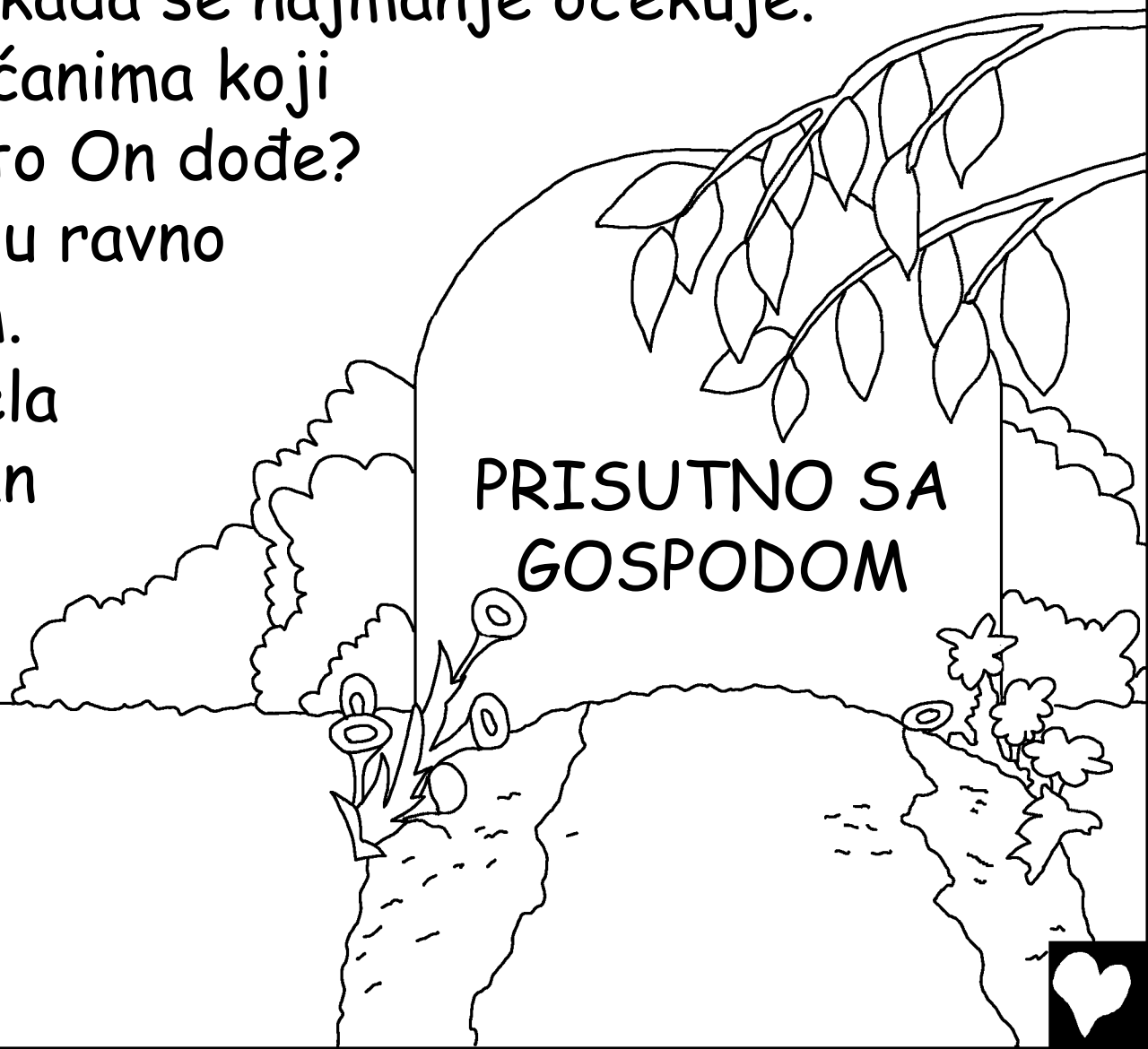

Otkrivenje, posljednja knjiga u Bibliji, govori nam kako je Nebo divno. Najljepše je to što je, na vrlo poseban način, Nebo Božji dom. Bog je posvuda, ali je njegovo prijestolje na nebu.

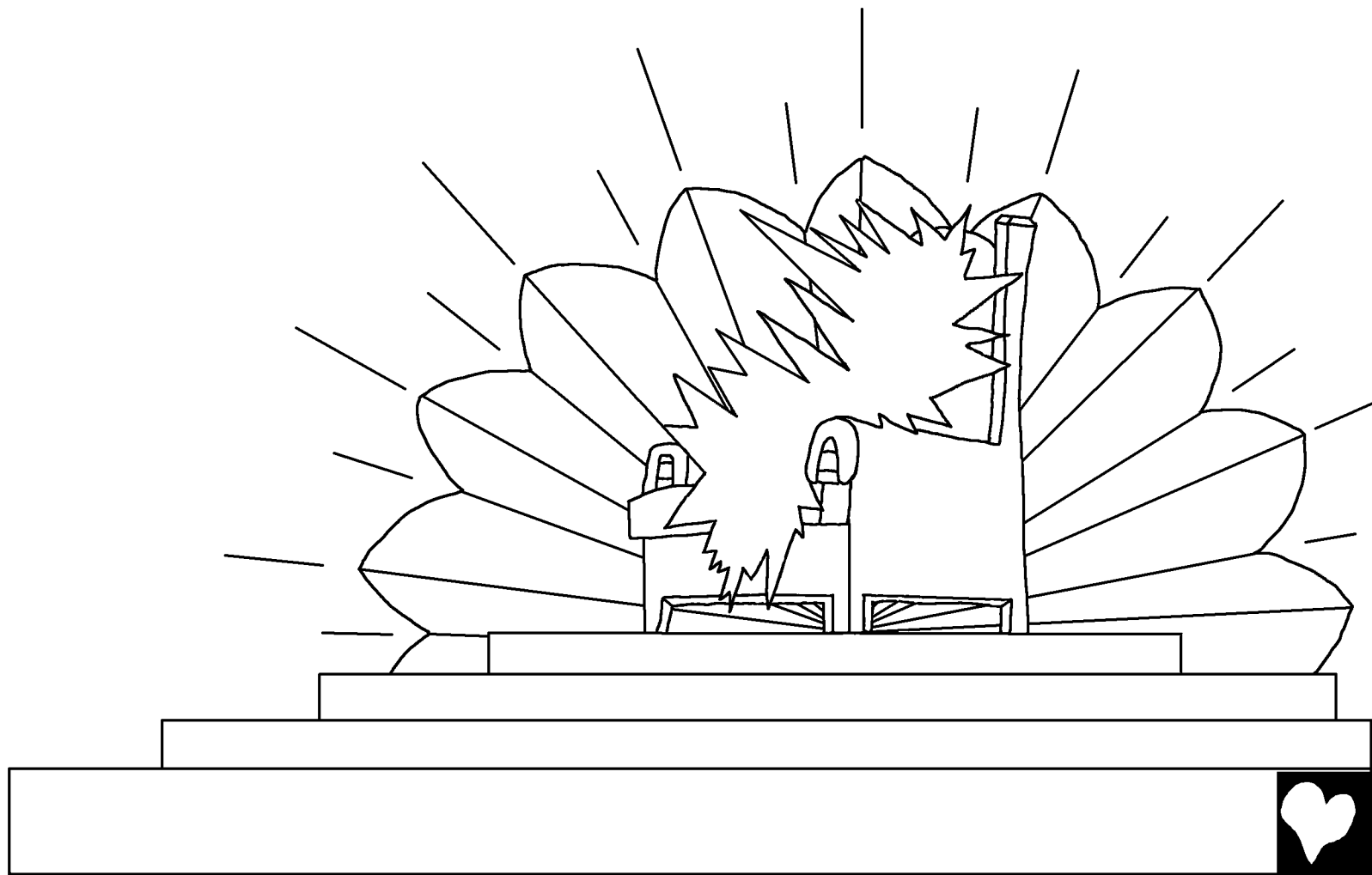

Anđeli i druga nebeska bića
obožavaju Boga na nebu. Tako
i svi Božji ljudi koji su umrli i
otišli na nebo. Oni pevaju
posebne pesme hvale Bogu.



Evo nekoliko riječi iz jedne pjesme koju pjevaju:
VRIJEDNOSTI STE VAS OTKUPILI BOGOM
OD KRVA VAS OD SVAKOG
PLEMENA I NARODA I
UČINILI NAS KRALJEVIMA
I SVEŠTENICIMA
NAŠEM BOGU.
(Otkr. 5:9)



Posljednje stranice Biblije opisuju Nebo kao "Novi Jeruzalem". Veoma je, veoma velik, sa visokim zidom spolja. Zid je od kamena jaspisa, jasnog poput kristala. Dragulji i drago kamenje prekrivaju temelje zida, blistajući u prekrasnim bojama.

Svaka od gradskih vrata napravljena je od jednog ogromnog bisera!

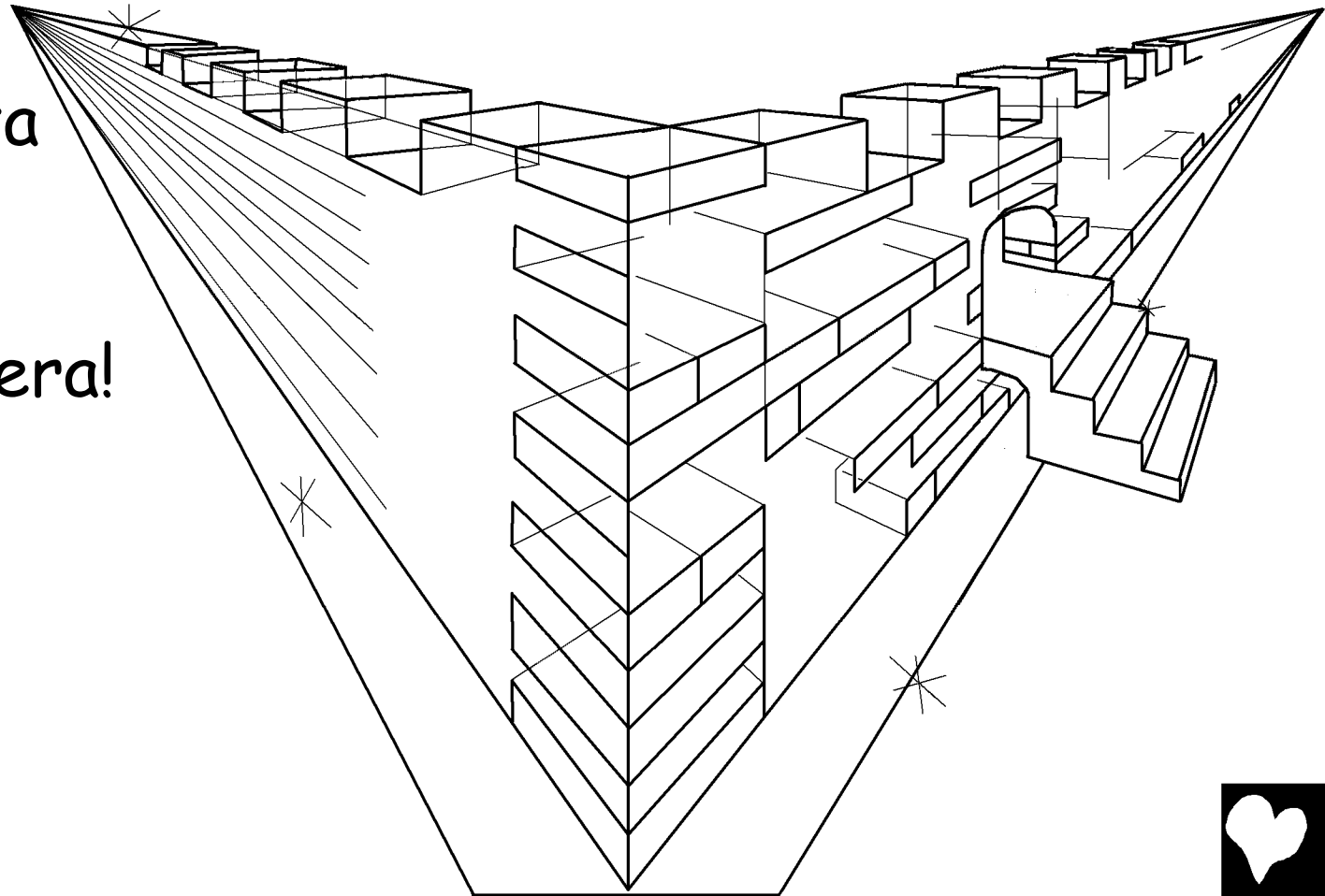

Ta velika biserna vrata nikada se ne zatvaraju. Uđimo i malo razgledajmo ... WOW! Unutra je nebo još ljepše. Grad je napravljen od čistog zlata, poput prozirnog stakla. Čak je i ulica napravljena od zlata.

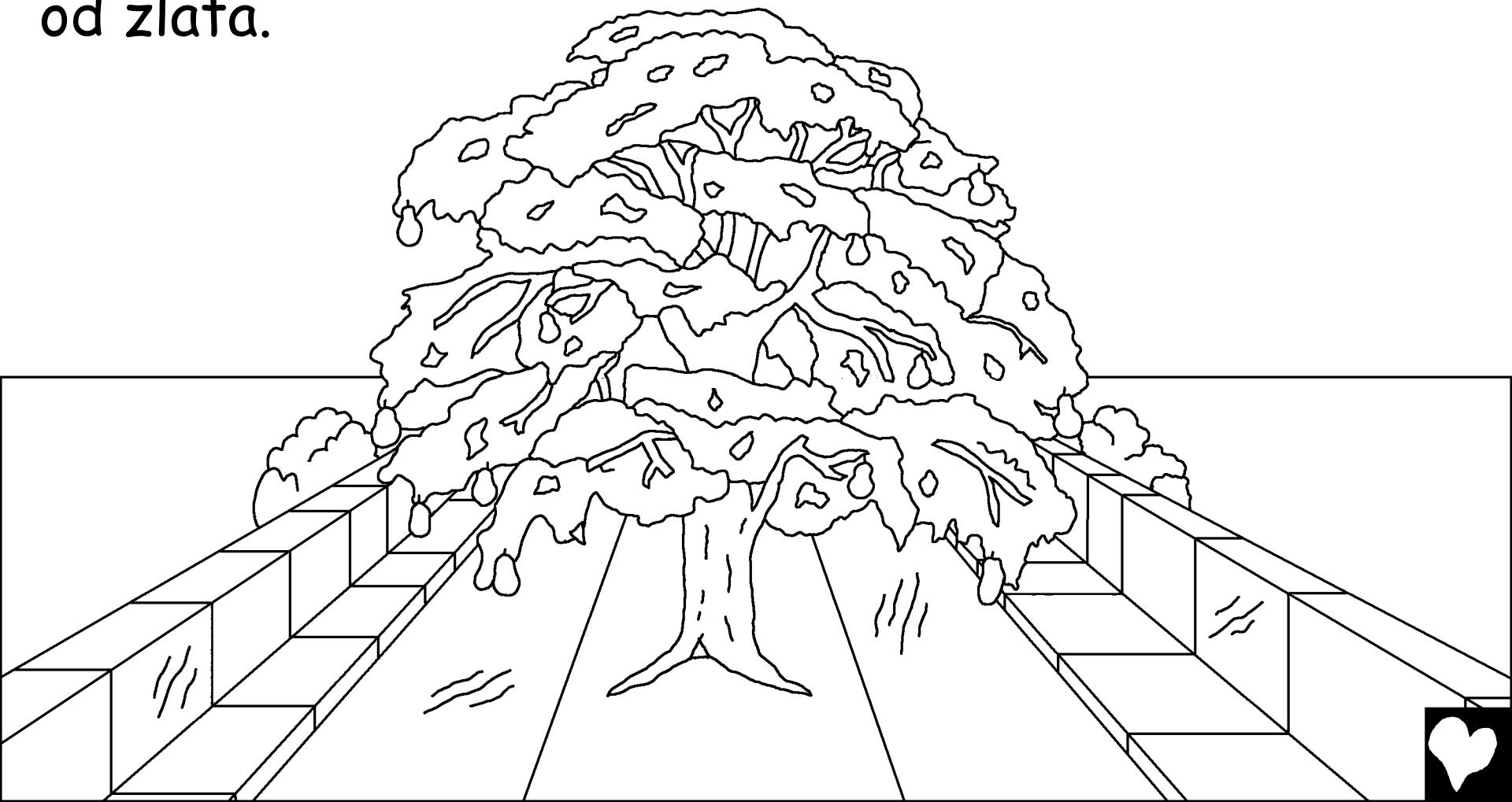

Prekrasna, bistra rijeka vode života teče s Božjeg prijestola. Sa obje strane rijeke nalazi se drvo života, koje je prvi put pronađeno u Rajskom vrtu. Ovo drvo je veoma posebno. Donosi dvanaest različitih vrsta voća, različite vrste svakog mjeseca. A lišće drveta života služi za ozdravljenje nacija.



Nebu nije potrebno sunce ili mjesec za svjetlo. Božja slava ispunjava je divnom svjetlošću. Tamo nikad nema noći.

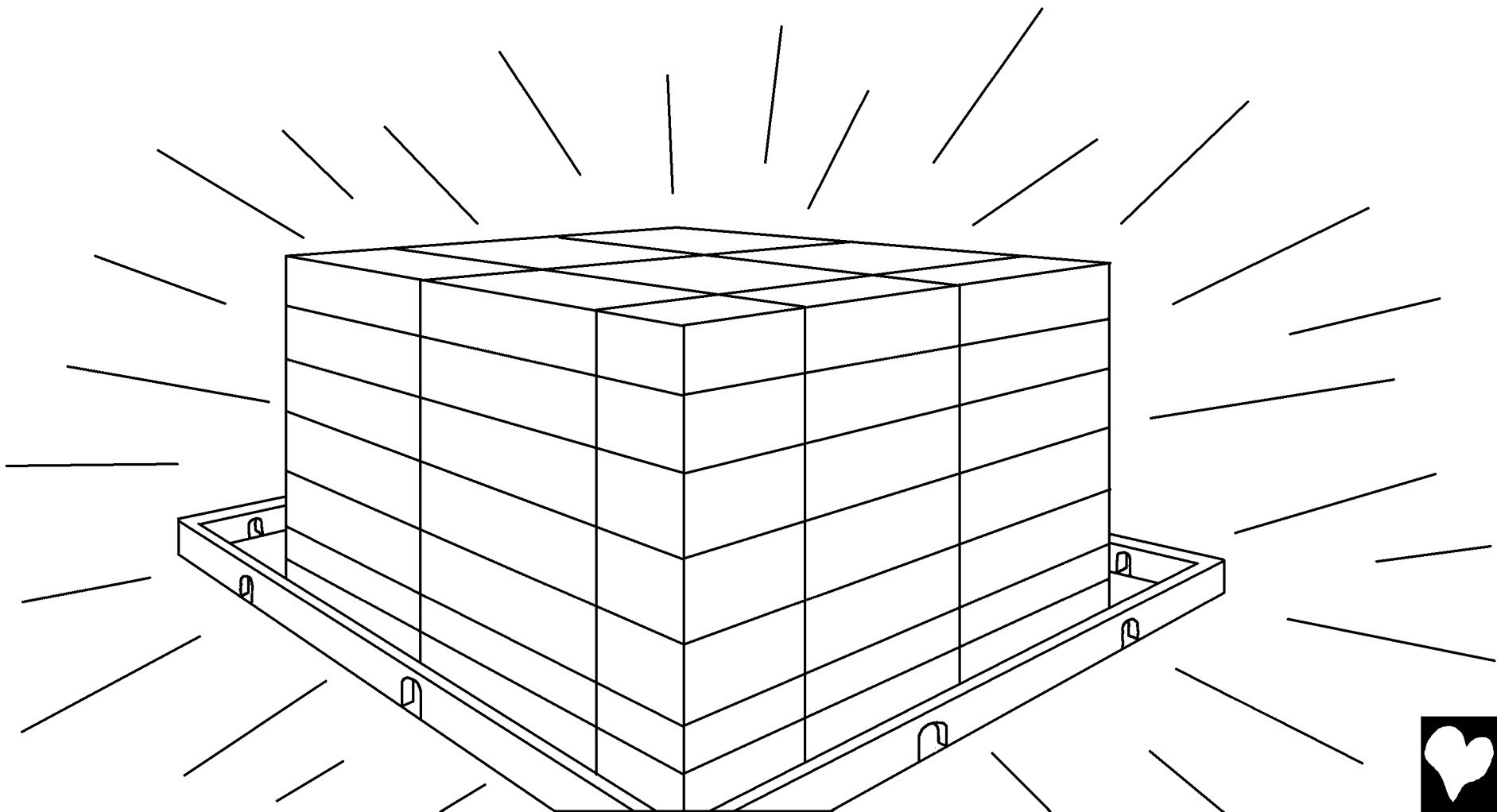

Čak su i životinje na nebu različite. Svi su pitomi i druželjubivi. Vukovi i janjci zajedno se hrane travom. Čak i moćni lavovi jedu slamu poput vola. GOSPOD kaže: "Neće ozlijediti niti uništiti svu moju svetu planinu."



Dok gledamo oko sebe,
primjećujemo da
stvari nedostaju s
Neba. Nikada se ne
čuju ljute riječi. Niko
se ne bori i nije
sebičan. Na vratima
nema brava, jer na
Nebu nema lopova.
Nema lažova, ubica,
vračeva ili drugih zlih
ljudi. Nema greha bilo
koje vrste na Nebu.



Na nebu s Bogom
nema više suza.
Ponekad Božji narod
plače zbog velikih
tuga u ovom životu.
Na nebu će Bog
obrisati sve suze.



Nema smrti ni na nebu. Božji narod će zauvijek biti s Gospodom. Nema više tuge, nema više plača, nema više boli. Bez bolesti, bez rastanka, bez sahrana. Svi na nebu su zauvek srećni sa Bogom.



Najbolje od svega, nebo je za dječake i djevojčice (i odrasle takođe) koji su vjerovali u Isusa Krista kao svog Spasitelja i poslušali Ga kao svog Gospodara. Na nebu postoji knjiga koja se zove Jagnjetova knjiga života. Pun je imena ljudi. Znete li čija su imena tamo ispisana? Svi ljudi koji se uzdaju u Isusa.

Je li vaše ime tamo?



Posljednje biblijske riječi o Nebu divan su poziv.
"I Duh i nevjesta kažu: 'Dođi!' I neka onaj ko čuje
kaže 'Dođi!' I neka dođe žedan. A ko želi,
neka slobodno uzme vodu života."

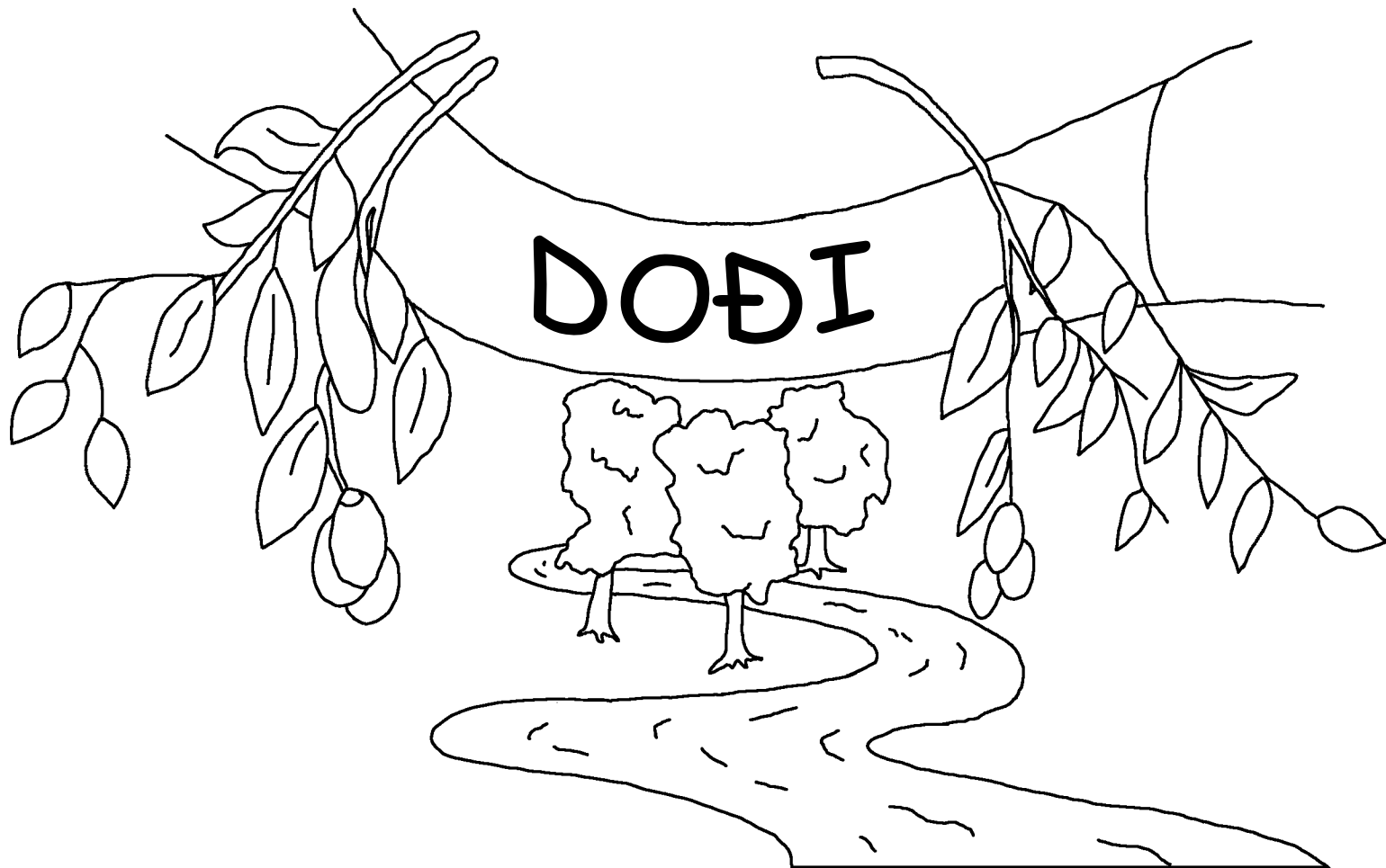

Nebo, Božji prelijepi dom
Priča iz Božje Riječi, Biblije,
nalazi se ut

Jovan 14; 2. Korinćanima 5;
Otkrivenje 4, 21, 22

"Ulaz vaših riječi daje svjetlost."
Psalam 119:130



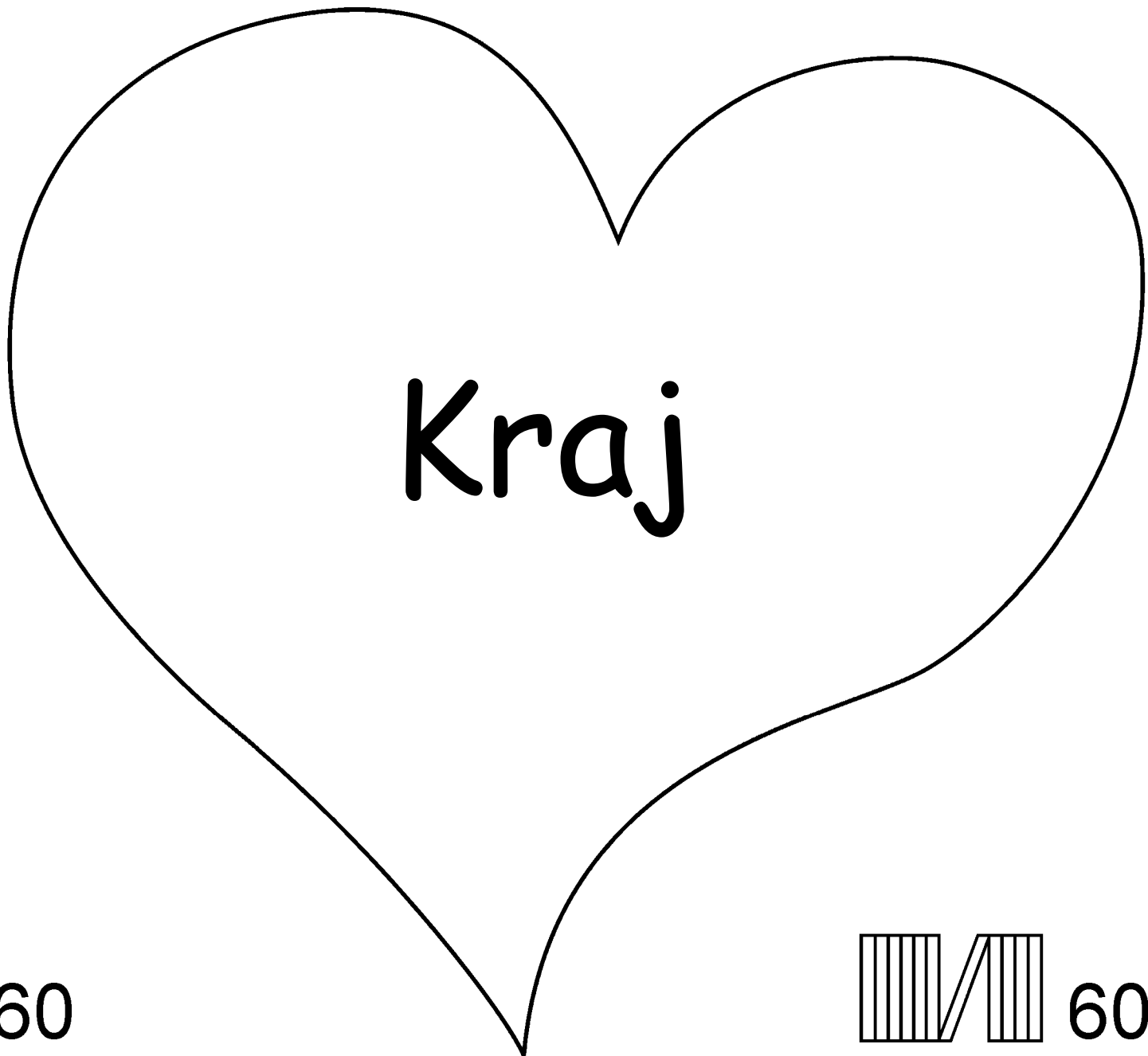

Kraj

60

60



Ova biblijska priča govori nam o našem divnom Bogu koji nas je stvorio i koji želi da ga poznajete.

Bog zna da smo učinili loše stvari, koje naziva grijehom. Kazna za grijeh je smrt, ali Bog vas toliko voli da je poslao svog jedinorođenog Sina, Isusa, da umre na križu i bude kažnjen za vaše grijehе. Tada se Isus vratio u život i otišao kući na nebo! Ako vjerujete u Isusa i tražite od njega da vam oprostí grijehе, on će to učiniti! On će doći i živjeti u vama sada, a vi ćete živjeti s Njim zauvijek.

Ako vjerujete da je to istina, recite ovo Bogu:
Dragi Isuse, vjerujem da si Ti Bog, i postao čovjek koji mora umrijeti za moje grijehе, a sada opet živiš. Molim te, uđi u moj život i oprostí mi grijehе, tako da sada mogu imati novi život, i jednog dana otići zauvijek s Tobom. Pomozi mi da Te slušam i živim za Tebe kao Tvoje dijete. Amen.

Čitajte Bibliju i razgovarajte s Bogom svaki dan! Jovan 3:16

