

सेरां हारु बायबल
देखाडवुं

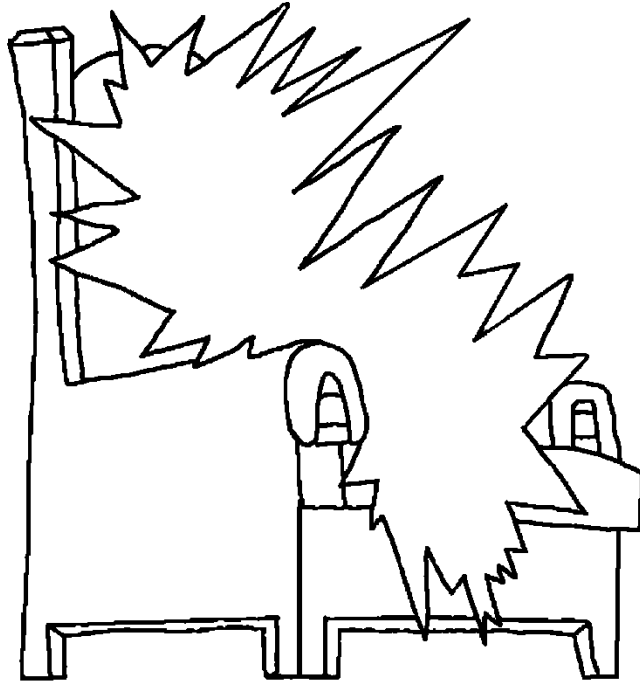

हरग, परमें
व नू रूपाळु
घेर है



लिखवावाळो: Edward Hughes
वताडवावाळो: Lazarus; Alastair Paterson
बदलवावाळो: Sarah S.
बिजानी वात वताडवावाळो : Bro. Sunny Maida
देखाडवावाळो: Bible for Children
www.M1914.org

BFC
PO Box 3
Winnipeg, MB R3C 2G1
Canada

©2021 Bible for Children, Inc.

अधिकारवाळु कागदू: तमु अणी वारताओं नी कोपियी सपाडी नी आलीसको है पण वेसवानी नी है।



जेरां ई ँ अणी जीम माथे ऐतां तैरां तणावे आपड़े सेलां ने हरग नी बारा मां
केदूं ऐतूं। तणावे तेने "मारा बा नु घेर" कइ अने केदूं कि तां घणां मेला है।
जेल (दरबार) एक गजब न मोटु अने रूपाळु
घेर है। जमीं म घेर ही ... हरग
गजब मोटु अने रूपाळु है।



यी ु वे कैदु, "हु तमारे हारु एक ताजु ठैकाणु तयार (बणावा) जाउ है।अने जैम हुं तमारे हारु एक असल ठैकणु बणावली हु फँर ही आवुगा अने खुद ही तमुने लई लुगा।" मरिला मही उठवा पैला, यी ु हरग ग्या ता। तैरा तणाना सैला दैखता ऐता कि वादलवे यी ु ने ड़ाकी लैदा।

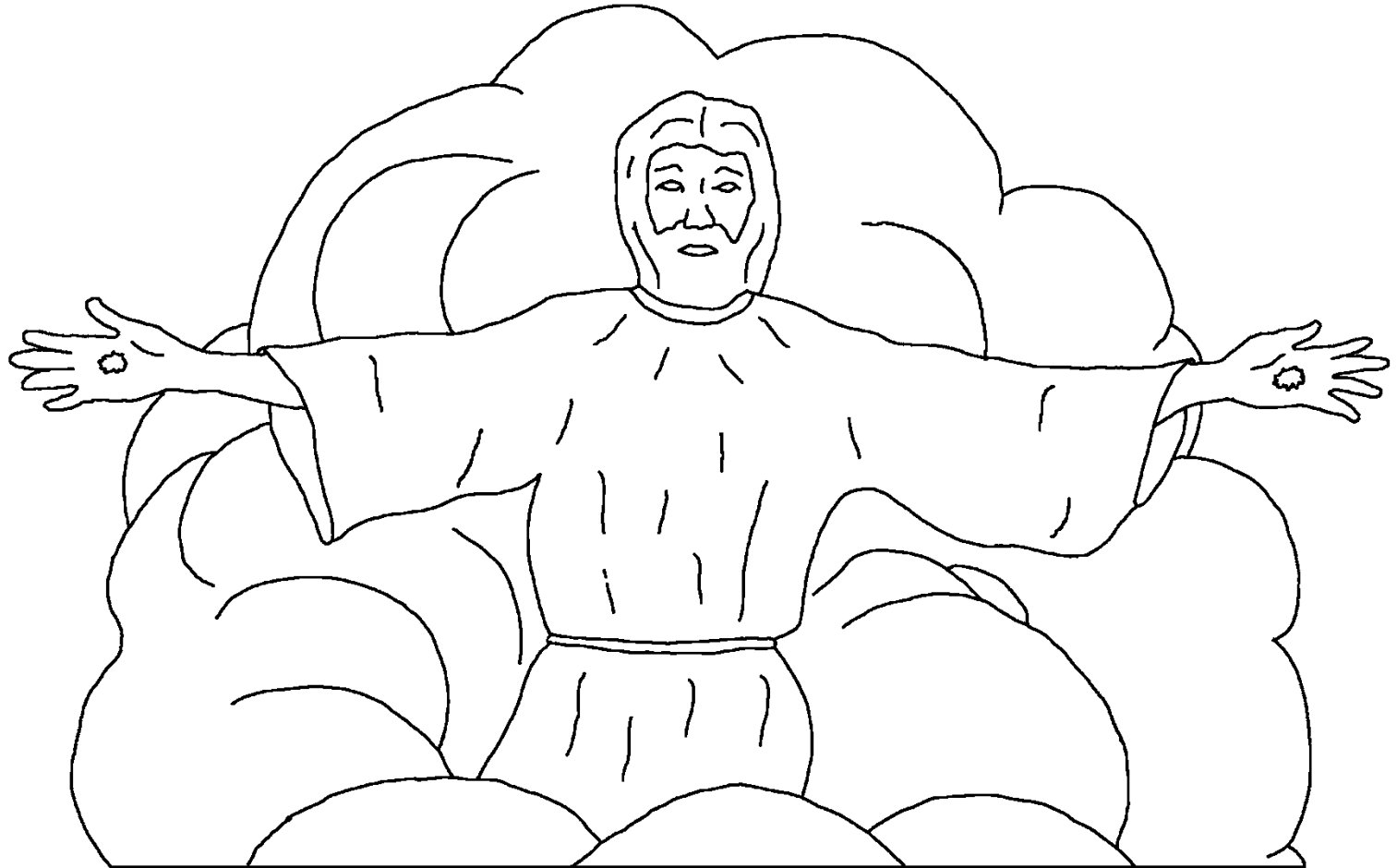

तैनी पसे तणाने पासा आवाने अने तमाने लैवा हारू ईसाई मनखाएं परमे वर
नचन याद करीया। यी ़ु कैदु की ई उतावळी ही पासा आवाना है कम ही कम
जैर बी आ ा करी जाए। पण तणा ईसाई नी बारा म हुं जी
तणाने आवा पैल मरीग्या ? बाईबल वताड है कि
ई यी ़ु ने जाई मळ है। वगर खोळिया
ना परमे वर नी हजुरी मा रहै।

परमे वर हातै रैवानु



बाईबल नी सैली किताब नो हताई ली वात, हमाने वताणे है कि कितरू गजब है एक खास वात ही सब ही गजब नी आ है कि, हरग परमे वर न घेर है। परमे वर आखें रे है पण तैनु राज सिहासन हरग मां है।

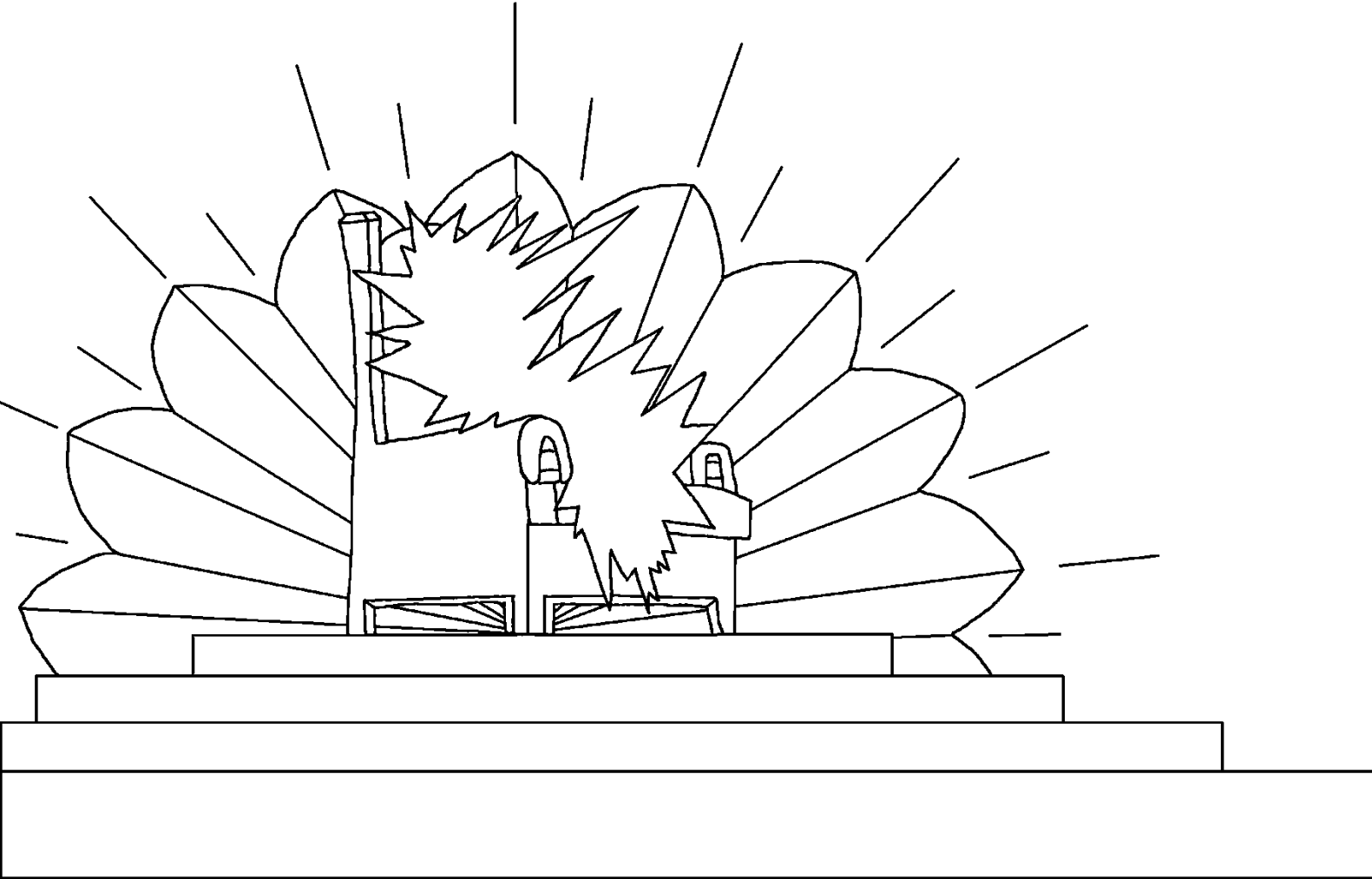

हरग दूत ने बिजा हरग वासी हरगं मां परमे
वर नी भगती करे है। अणी तरह परमे वर
ना जितरा आदमी मरी ग्यां है, अने हरग
जाता रीया है। या सब परमे वर नी दुआ
हारू एक खास गीत गाता ऐता।

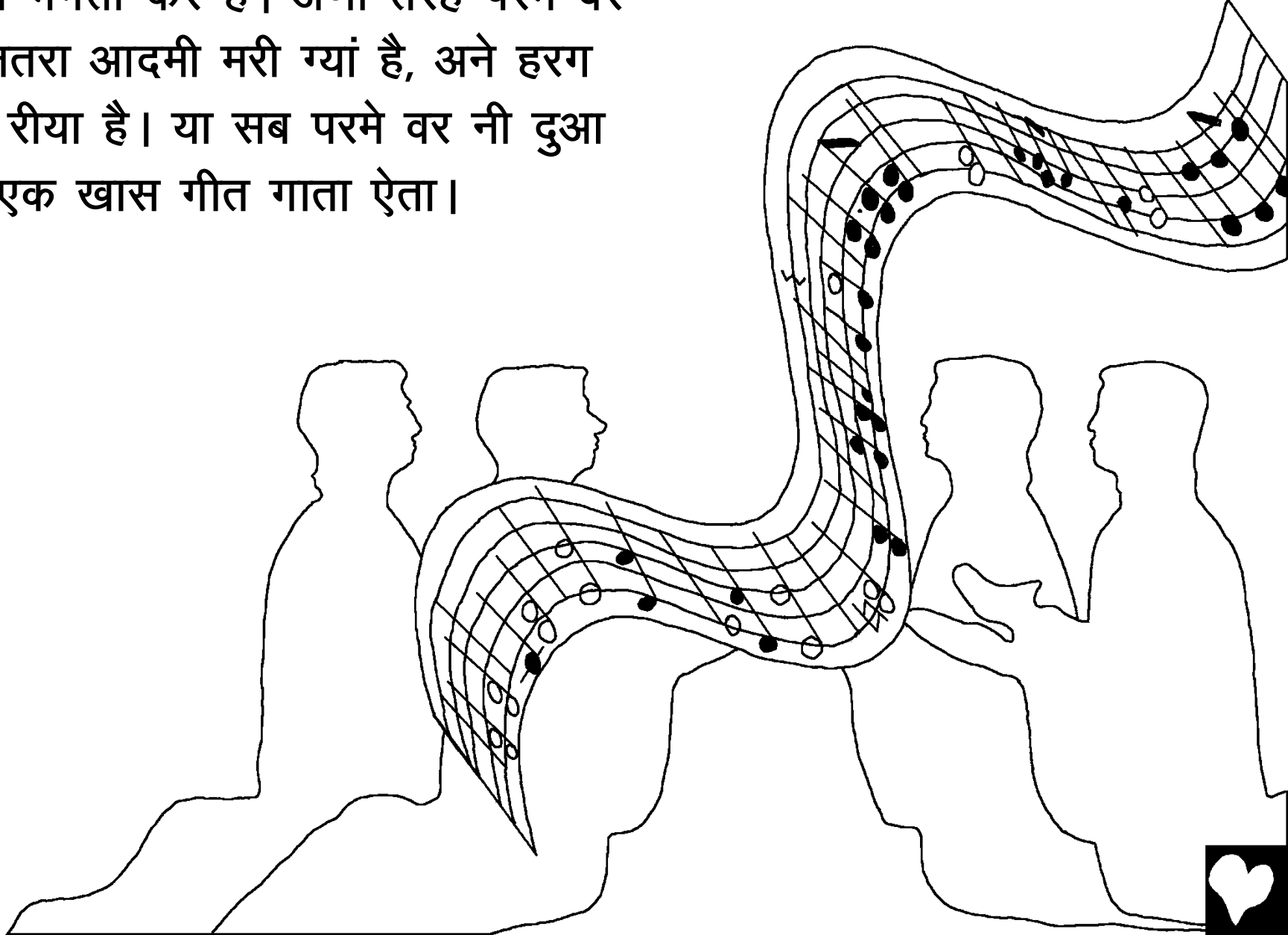

जीगीत या गाता ऐता तणाम आ ही यी गीत ना थोड़ा
भाब्द आ है: तमों गजब ना हो तमाए अमां हगला
ने मुक्ति आली है, परमे वर नी द्वारा, हेता देहां
अने जात ना हारू आपडु लोई नी वहाड़ीना,
अने अमान अमारे, परमे वर हारू राजा अने
याजक बनाया है।

(प्र.वा 5:9)

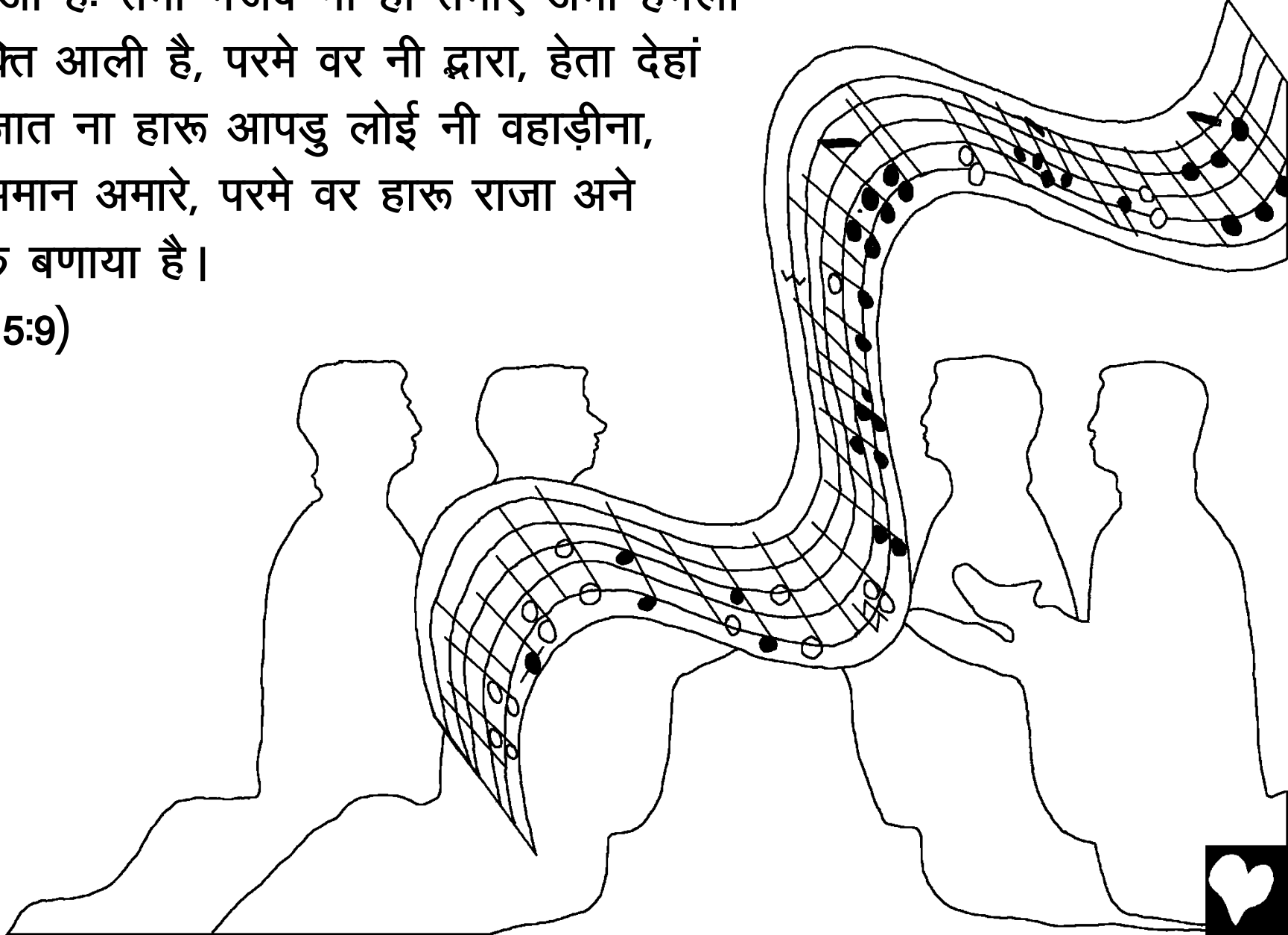

बाईबल ना सेला कागदा माथे हरग नी, "नवु युरू लेम" ने रूप मा वताड़वा आयु है आ आजे घणीस घणीस मॉठी दिवाळु ही गैराईलु है। आ दिवार स्फटीक ही साफ जड़ा माथें बाठा ही बणी लु है, घणास रंगा ही रंगीलु झलकतों जाईने दिवालों ने घणास कि मतवाला पण ही अने रकमां ही ठाकीलू है।

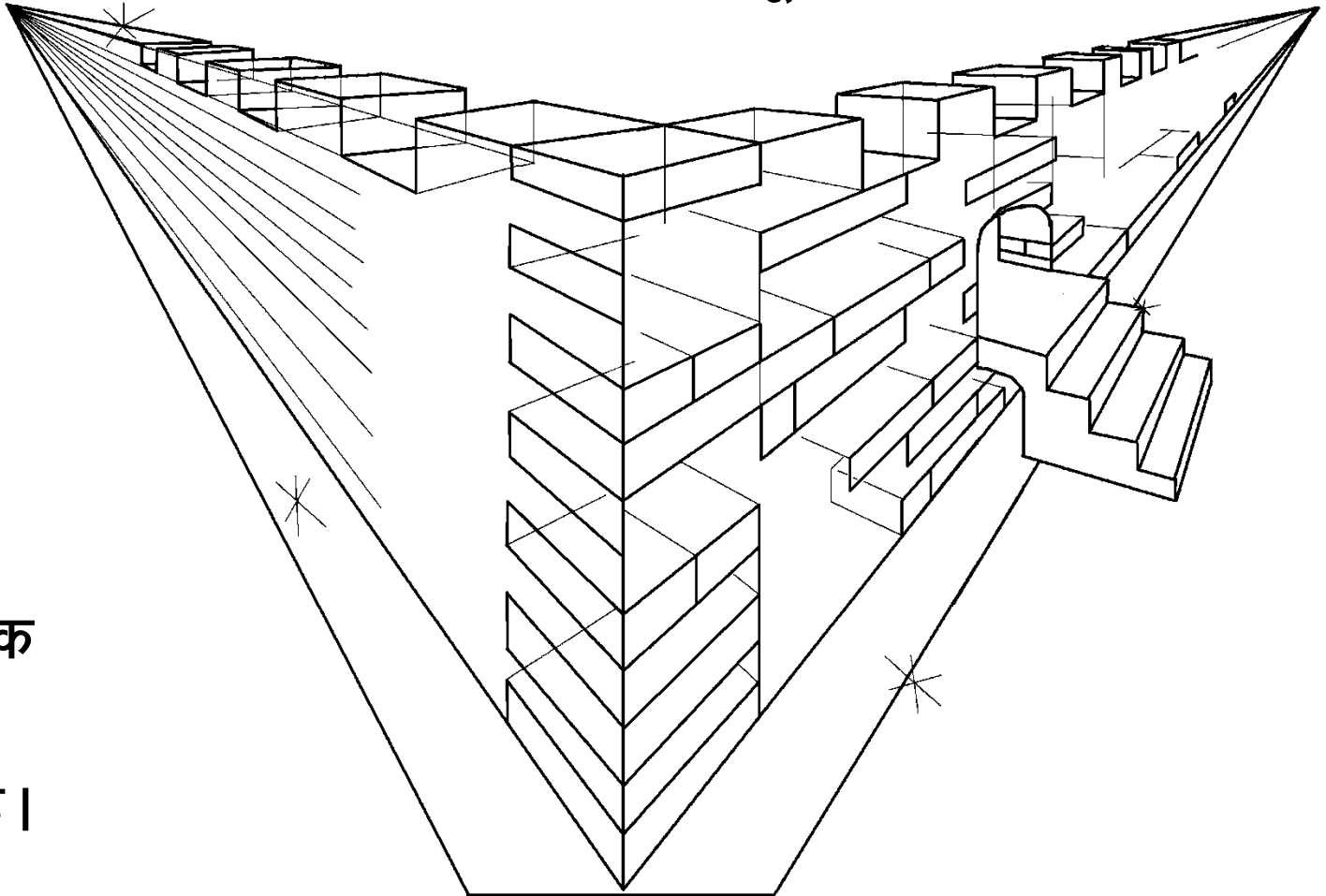

हैंता
बजार ना
कमाड़ एक
मोती ना
बणीला है।



आ मोंटा मोंतियां ना कमाड़ कैरांस बन्द नि थातौ है। सालों मई जाये अने देखिरे हे ... गजब हरग ते मई हु गजब रूपालु है। आखु बजार साफ सट कास हरका हुना नों बणाव लु है। आ तक कि गली हुदी होना नि बणी ली हैं।

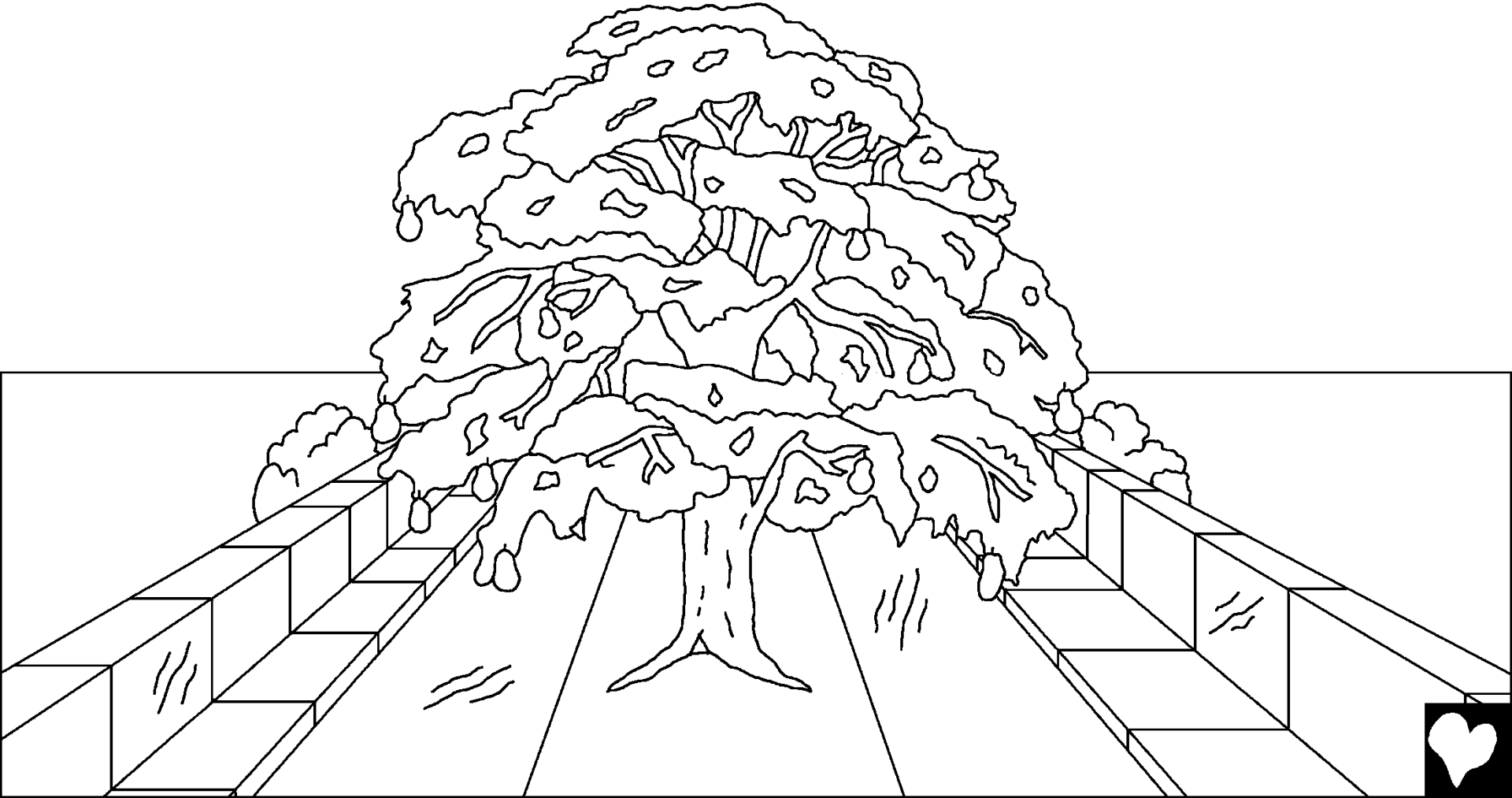

परमे वर ने सिहासन ही एक जीवन आलवा वाली होजी रूपाली पानी नी नदी सालती ऐती। नदी नी बै ढेड़ाम जीवन नु रोकडुं हे, जी पेलखा अदन नी वाला वगीसा मां ऐखीयु ऐतु। आ रोकडुं घणो खास है। आ बारे मईना मां बारा अ लग अलग तरह ना फल आलें है। अने ईना पानडां जीवन आलवा अने तनखे ने हारु बिमारी मटाड़े है।

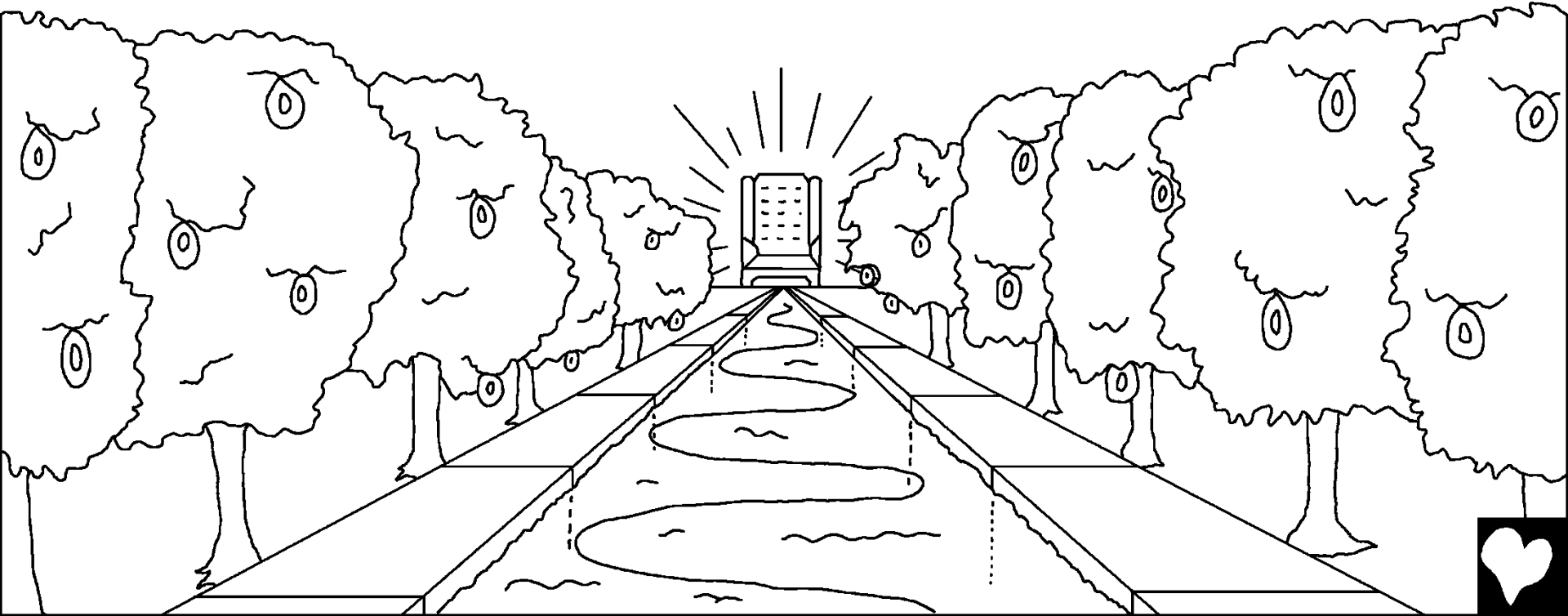

हरग मां उजवाला हारू दाड़ा ने अने चन्दा नी काम नो है। आं परमे वर नी महिमा ही गजब ना उजवाला भरे है। केरां भी रातर नी थाली।

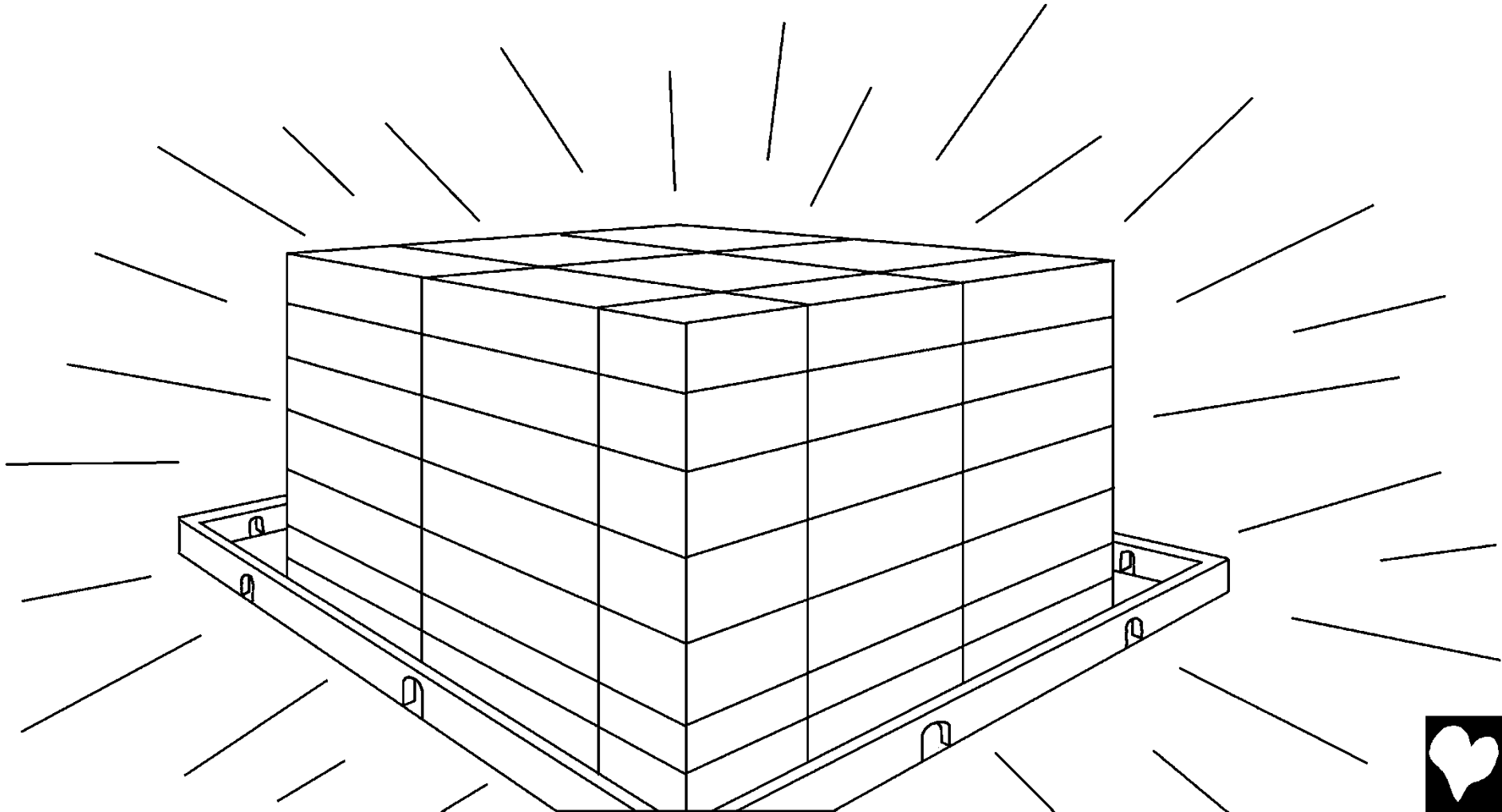

आ तक ते आंना जनावर हुदा अलग है। यां हेता पालिलां दोस्त हातें रैवा
वाला है। घेटलू अने हियाल एक हाते खाएँह"। आ तक की मोटी जोर वालों
वाग हुदा बलद वाड़ी यों पराल खाए हैं। परमे वर वै कैदू यां हमारें पाक
डुगरा माथें तों दुःखी अने न कैरां खतम था है।



अमाए जैम आखे देखीयु ते आ देखीयु की हरग मा ही कईक सिजे हताई गी है। अकलावानु कई भी भाब्द नी हामलीयु। न तें कईनों लालसी ऐतों न झगड़ो करतों ऐतां। आ कामड़ा पर

तालां नी ऐतां, कैम की आ कईनों सार नी ऐतों। आ ना ते कईनों झुठों ऐतों आदमी, मारवा वालों, जादु अनें नही नबळों आदमी ऐतों।

आ हरग मां कईना भी तरह नों पाप नी ऐतों।



आ हरग मां परमे वर हातें
कई पण आंवा नी ऐतां ।
कैराक कैराक आपणें जीवन
मां वदार दुःखी नी कारण
परमे वर नी आदमी सिसाएं
है । हरग मां परमे वर अणा
ऐतानें आहवां साप करें है ।



आ हरग मां मरवां नु नहै। परमे वर ना मनख जमारा हारू मालिक नी हातें रे
है। आनां ते वदारे दुःख है, न सिसावु, न तखलिप। न बिमारी, न अलग थाकू
मरवानु। हरग मां सब हगला
मालिक ने हातें जमारा
हारू राजु रे है।



गजबना हरग सोरा अने सोरी (जवान हुदा) बै हारू है जी
ई ऽु मसीह की मुक्तिदाता ना रूप मां तेनें वि वा करै है।
अनें तणानें मालिक नी जैकु माने है। हरग मां एक सोपड़ी
नी जीवन माथे मैमना नी सोपड़ी ने नाम ही जाणवा आ
आवें आ मनखां ने नाम ही भराईली है। हु तमू जाणों है
कि अणमां किनां नाम लखिला है। तणां हैता
मनखां ना जी यी ऽु माथे
वि वा करे है। हु
तमारू नाम
अणामां है।

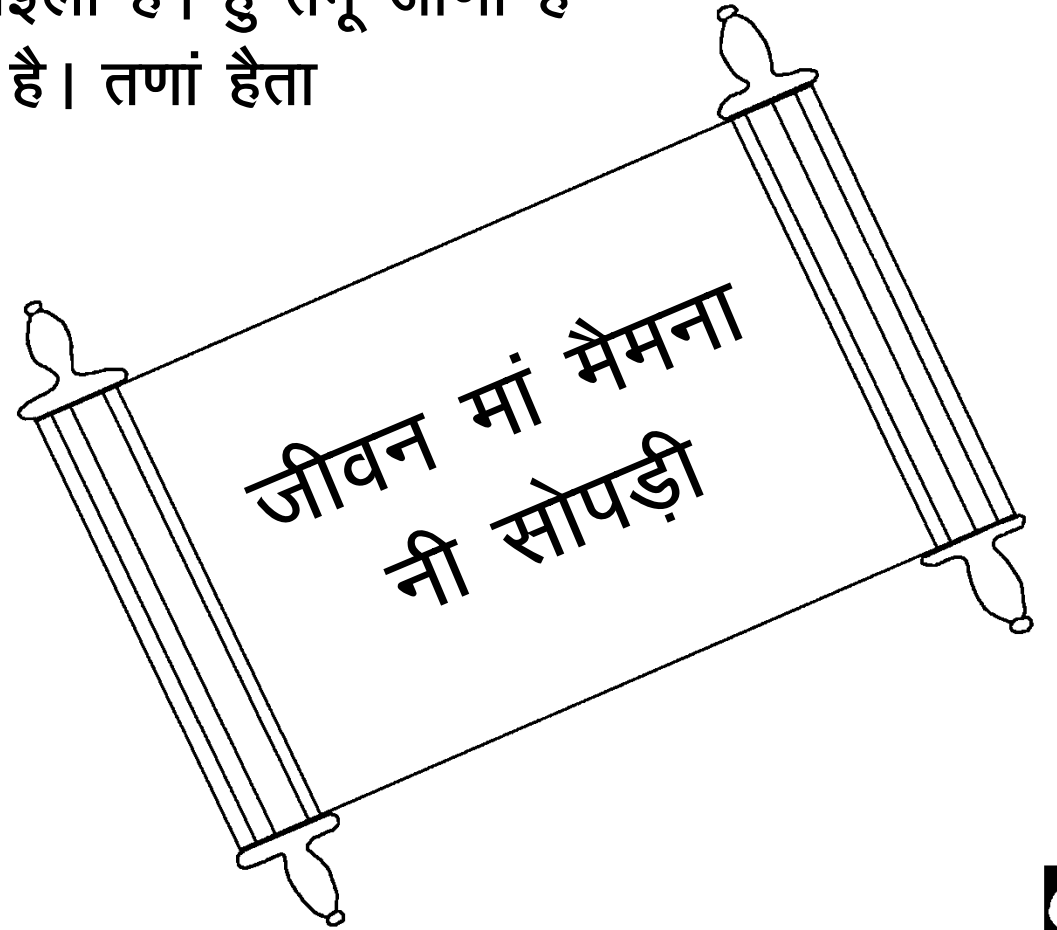

हरग नी बारां मां बाईबल ना सेला ' भाब्द मां दक खास तैडु है।
"आत्म अने लाड़ी कहै आवों इनें आवा दो जि हामले है आवों पण
तरहीयुं वे त्यो आजादी हुं अलवावालु पाणी पिवा।"



हरग, परमें व नू रूपाळु घेर है
बाइबिल से, परमेश्वर के वाणी में कहानी
में पाया गया

यूहन्ना 14, 2 कुरिन्थियुज 5,
प्र:वा 4, 21, 22

"भजि तमारा जीवन मां उजवाळू आले है।"
भ:सं 119:130



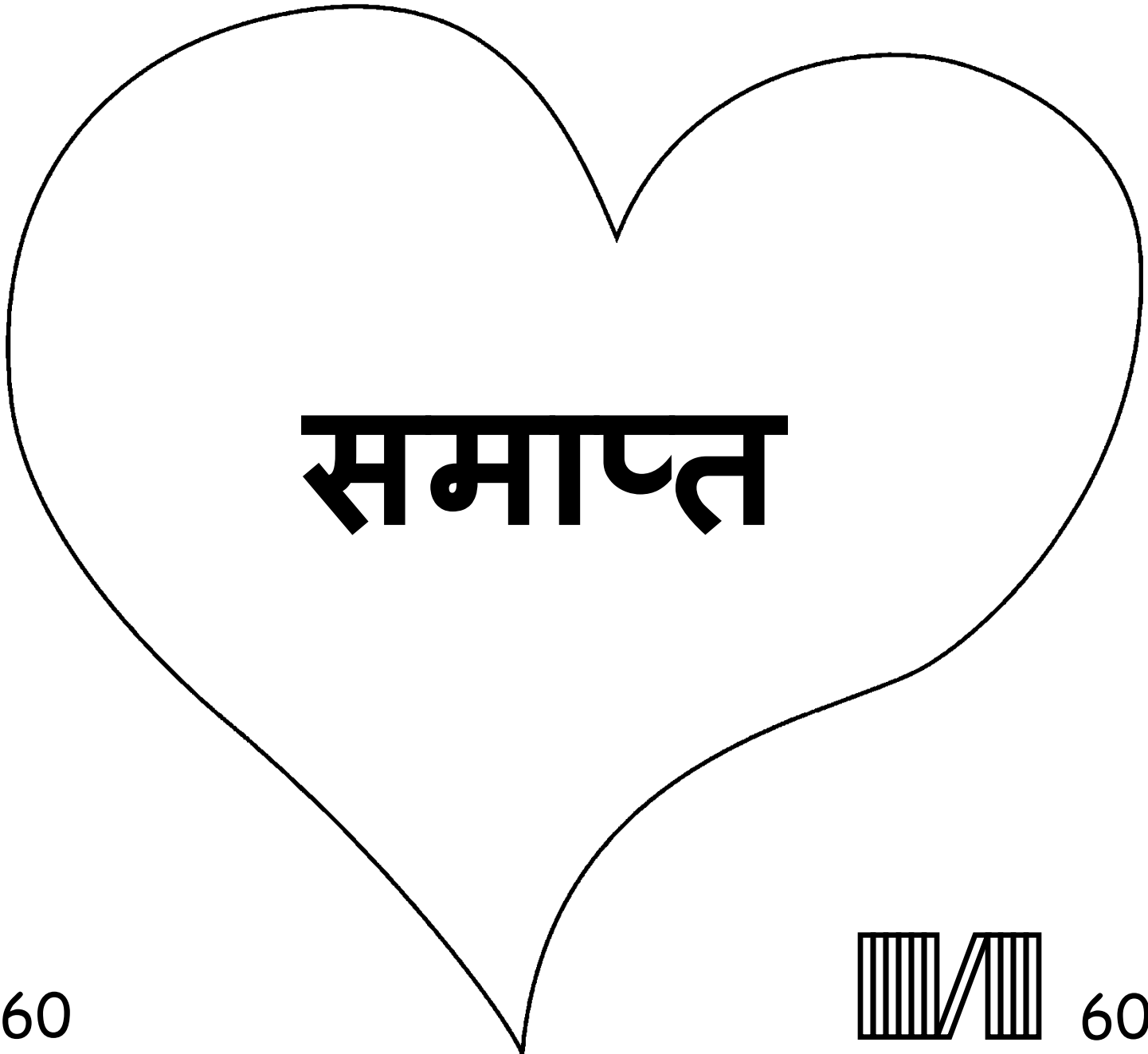

समाप्त



बइबल नी आ वार्ता आपोनी आपडे तणां गजब ना परमे वर नी
बारा मां वताडें है जणें आपडे बणायाँ नी ईनी मरजी है कि आपो तिने जाणिए।

परमे वर जाणे है कि आपरें ऐवां भुडा काम करयाँ है तणांने त्यो पाप माने है।
पाप नी सजा मौत है पणं परमे वर आपडें हो इतरो लाड राखें है कि तैणें तेनो एखलोस
सोरो यी जु नी अणी दनिया मां मोकलियो कि यो सूली ऊपर सडीन तमारे पापां नी सजा
ईनी माथे लिदी। यी जु मरवा नी बाद पासा जिवता थायां अनें हरग मां आपडें घेंर जांता
रयां। इतरें तमु यी जु ऊपर विसवा करो, तो इनाही आपडे पापां नी माफी
मागंहो तें तमारी दूवा हामळ है। नी अमणांस तमारा मां आविन वसहे,
नी तमो जुगे जुग तिने हाथे बणीला रेंहो।

अने तमांने विसवास है कि आ हेतुं हासिस है, ते परमे वर नी कौ कि वाला यी जु,
मनें विसवा है कि तुंस परमे वर है अने मनख ना रुप मां आया तैणा ही मारां पापां नी
लिदे। मोत नी सजा ले सके अने फासा जिवता थांया है। इतरै मारा जीवन मा आवीन
मारां पापां नें माफ करो, तें मनें एक नवुँ जीवन मळे अने एक दाडें हुं जुगे जुग हारु
तारें हाथे थाऊँ। हे यी जु, मारीं मदद करो तें हुं तारी हेत्तां नियमो नि
पाळीसकुं नी तारें सोरां नी रुप मां हुं जीवी सकुं। आमीन।

बाइबल वासों अनें रोज दाडूं परमे वर थकी वात करो यूहत्रा 3:16

