

Biblia para sa Kabataan

Ginpresentar



Langit, an
Maupay nga
Balay han
Ginoo



Ginsurat ni: Edward Hughes

Igin-ilustrar ni: Lazarus
Alastair Paterson

Ginpahiuyon ni: Sarah S.

Iginhubad ni: www.christian-translation.com

Ginhimo ni: Bible for Children
www.M1914.org

©2021 Bible for Children, Inc.

Lisensya: Mayaon ka katungod nga magcopya or mag imprita
sito ini nga storya basta diri mo ini ig babaligya.



Han pagbaya ni Hesus han kalibutan iya gin sumatan an iya mga tinunan han Langit. Iya ini gintatawag nga "Balay san ako Amahan", ug nag siring hiya nga damu an mga mansion didto.

Mansyon nga daku,
mabaysay nga balay.
An langit labaw nga
daku ug mabaysay
han balay ha
kalibutan.

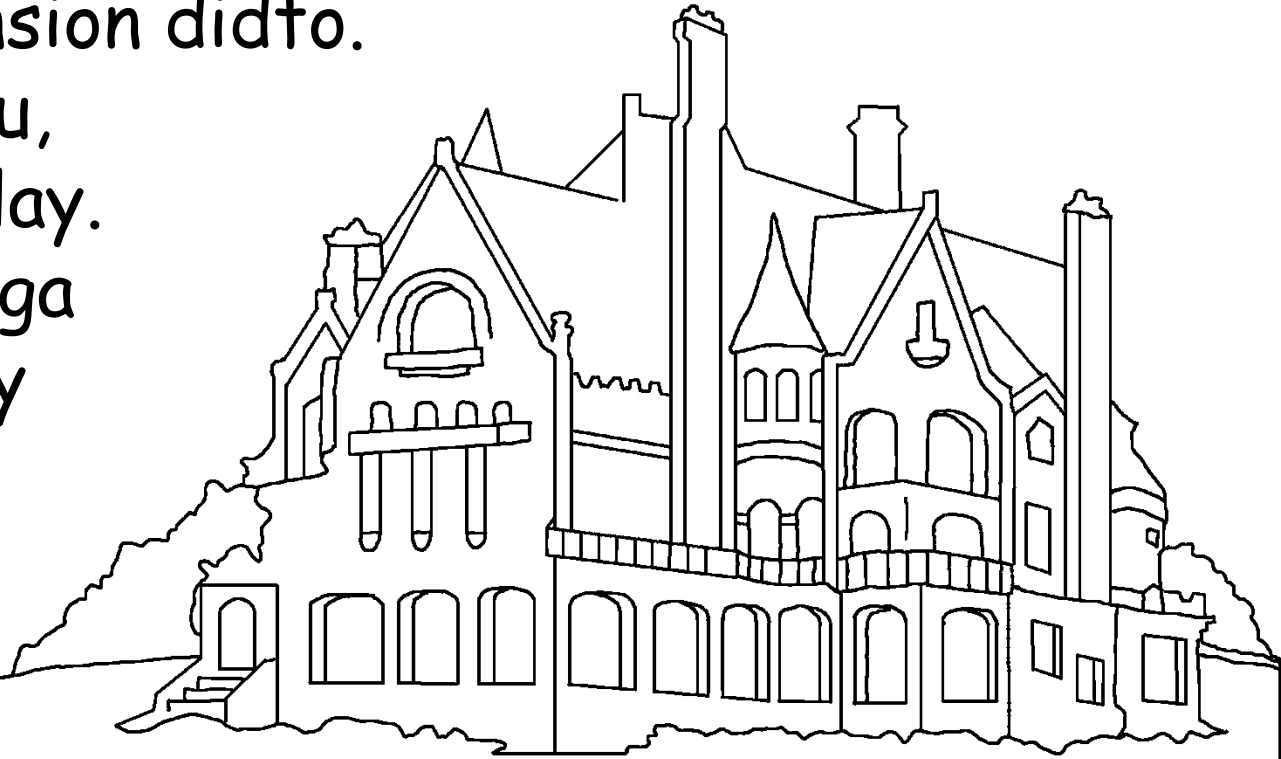

Siniring si Hesus, "Mabaya ako para magandam hin lugar para ha iyo. Ug kon pumakadto para magandam hin lugar para ha iyo, mabalik ako aron pagkarawat ha iyo." Si Hesus pumakadto ha langit, kahuman niya sumaka han mga patay. An mga disipulo nakakita, si

Hesus gin kuha, ug

an dampog
nagkarawat

ha hiya

ug

nawara

hiya han

ira mga

panan-

aw.

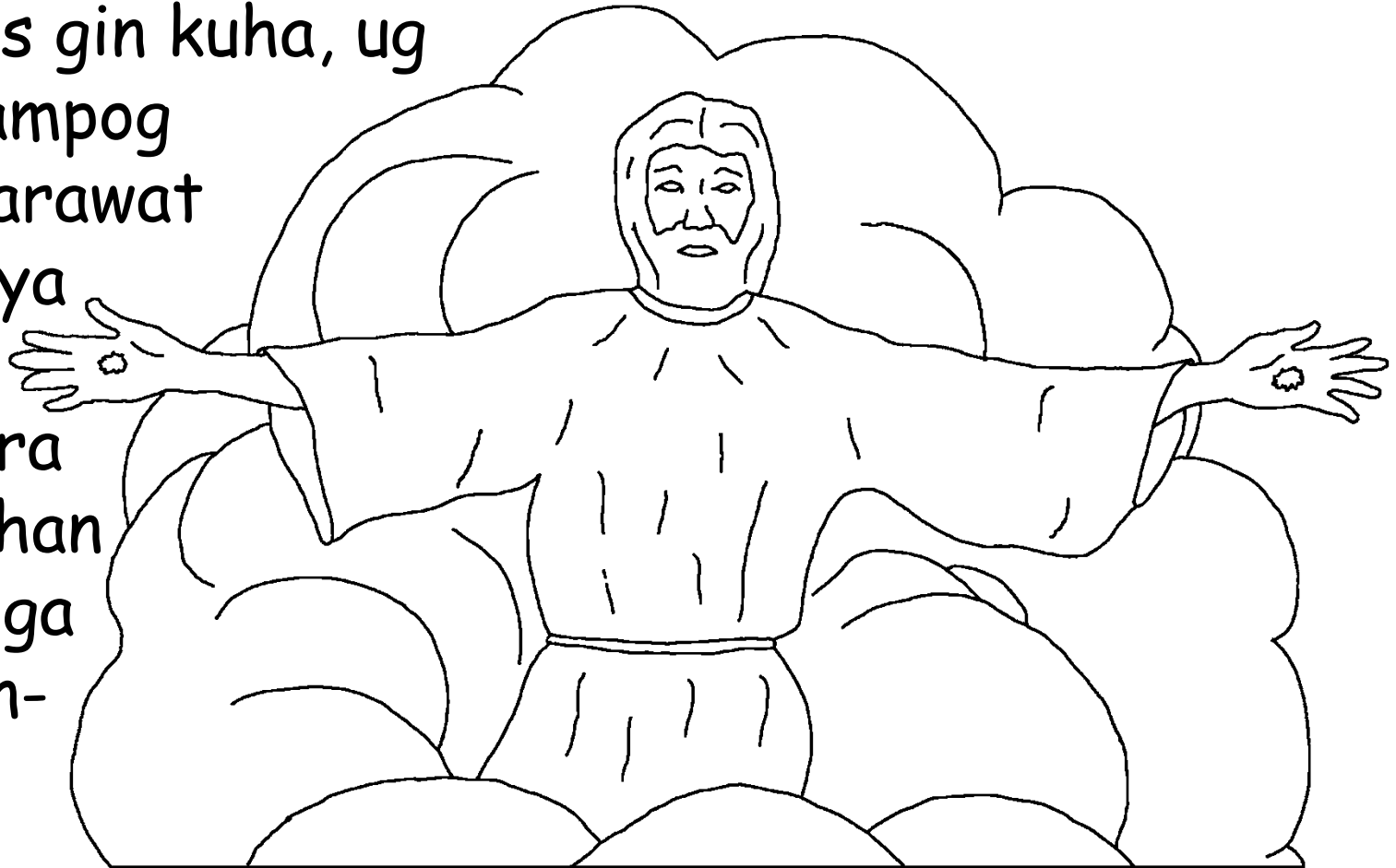

Tikang sadto, an mga Kristyano nakahinumdom ni Hesus nga mabalik hiyapagkuha ha ira. Nagsugad siya nga tidga la siya mabalik, ha panahon nga diri nato ginlalaoman. Kondi ano man an mga Kristyanos nga nangamatay antis siya umabot? An Biblia nag sugad nga sira deresto maupod kan Hesus. An diri pagukoy ha lawas maukoy

kaupod han Ginoo.

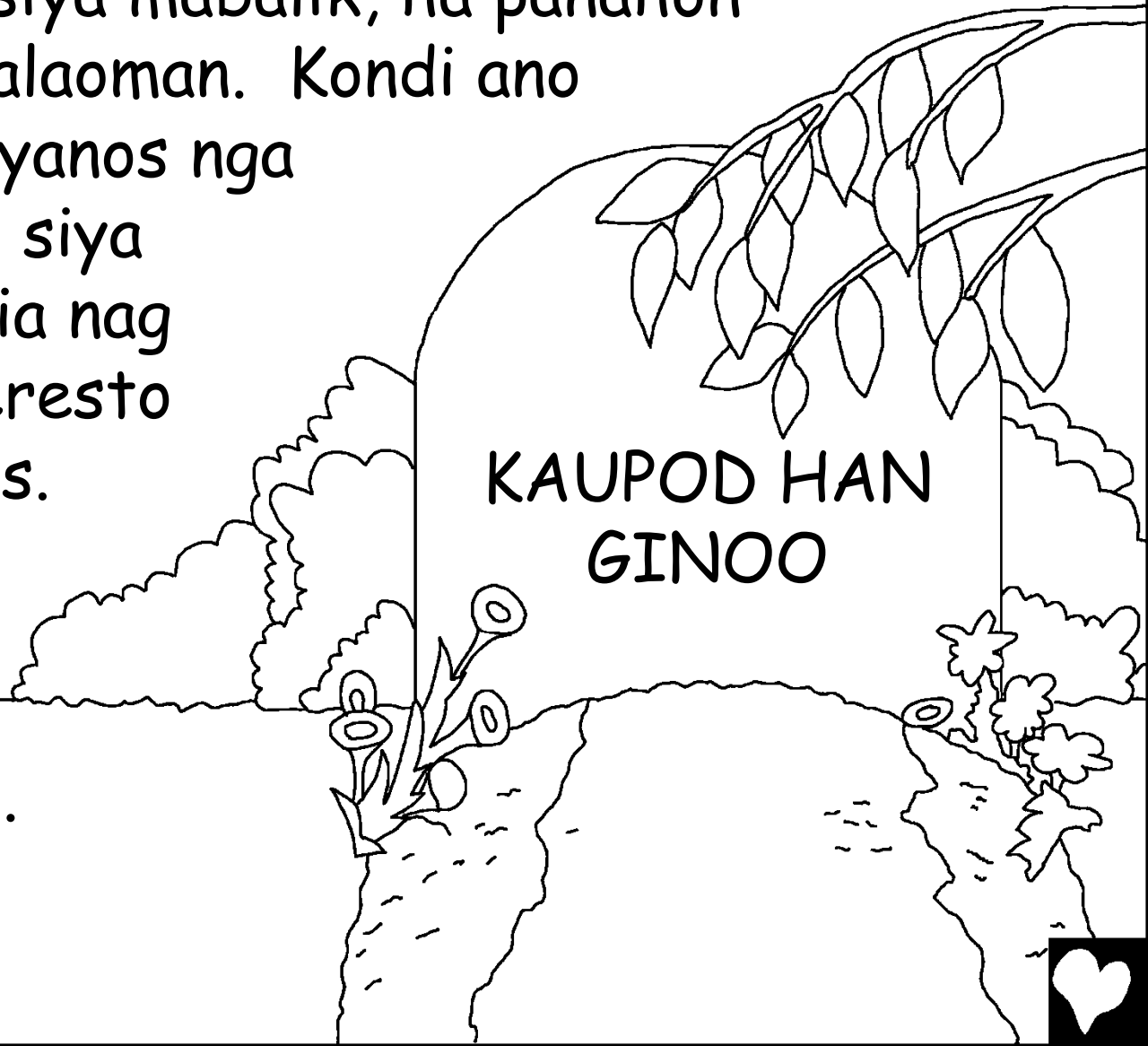

Ginpadayag, an ultimo nga libro han Biblia,
nagsusumat ha ato han kaupay han langit. An
pinakamaupay nga butang, sa pinaka-espisyal nga
paagi, An Langit an balay sa Dyos.
An Ginoo adto bisan diin,
kondi an iya trono
adto sa Langit.

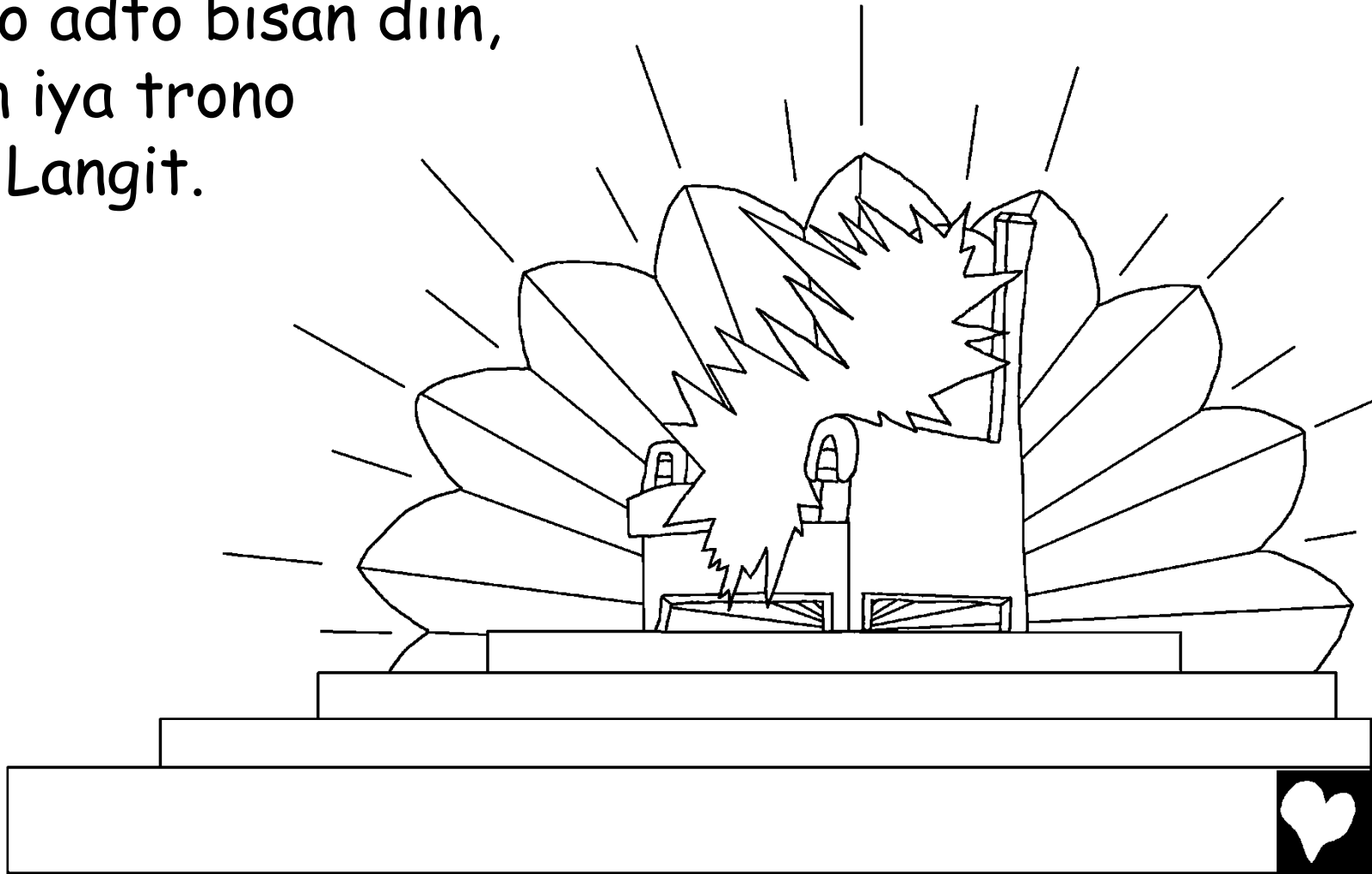

An mga Anghel ug mga langitnon nga tawo
ginsisingba an Ginoo ha Langit. Sugad
man han mga tinunan sa Dyos nga
nangamatay ug sinaka sa Langit.
Sira nagkakanta sin espesyal
nga pagdaway ngadto san Ginoo.

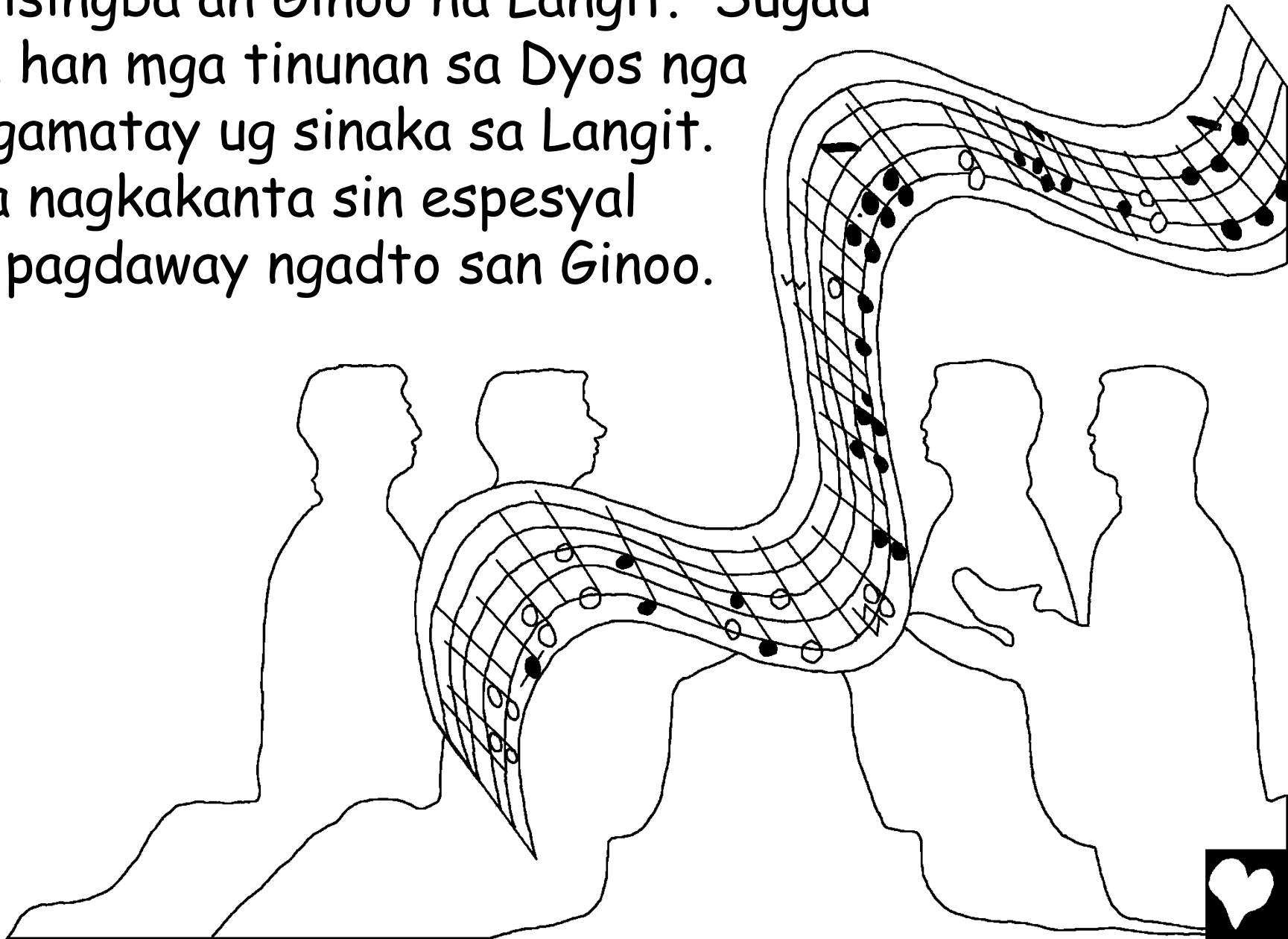

IKAW TAKOS TUNGOD HAN IMO DUGO KAY
IMO GINTUBOS PARA HA DYOS AN MGA TAWO
TIKANG HA MAGKALAINLAIN
NGA TRIBU UG NASOD
GINHIMO HIRA NGA
GINHADIAN HIN KAPADIAN
HIN PAG-ALAGAD HAN
ATON DYOS.
(GINPADAYAG
5:9)

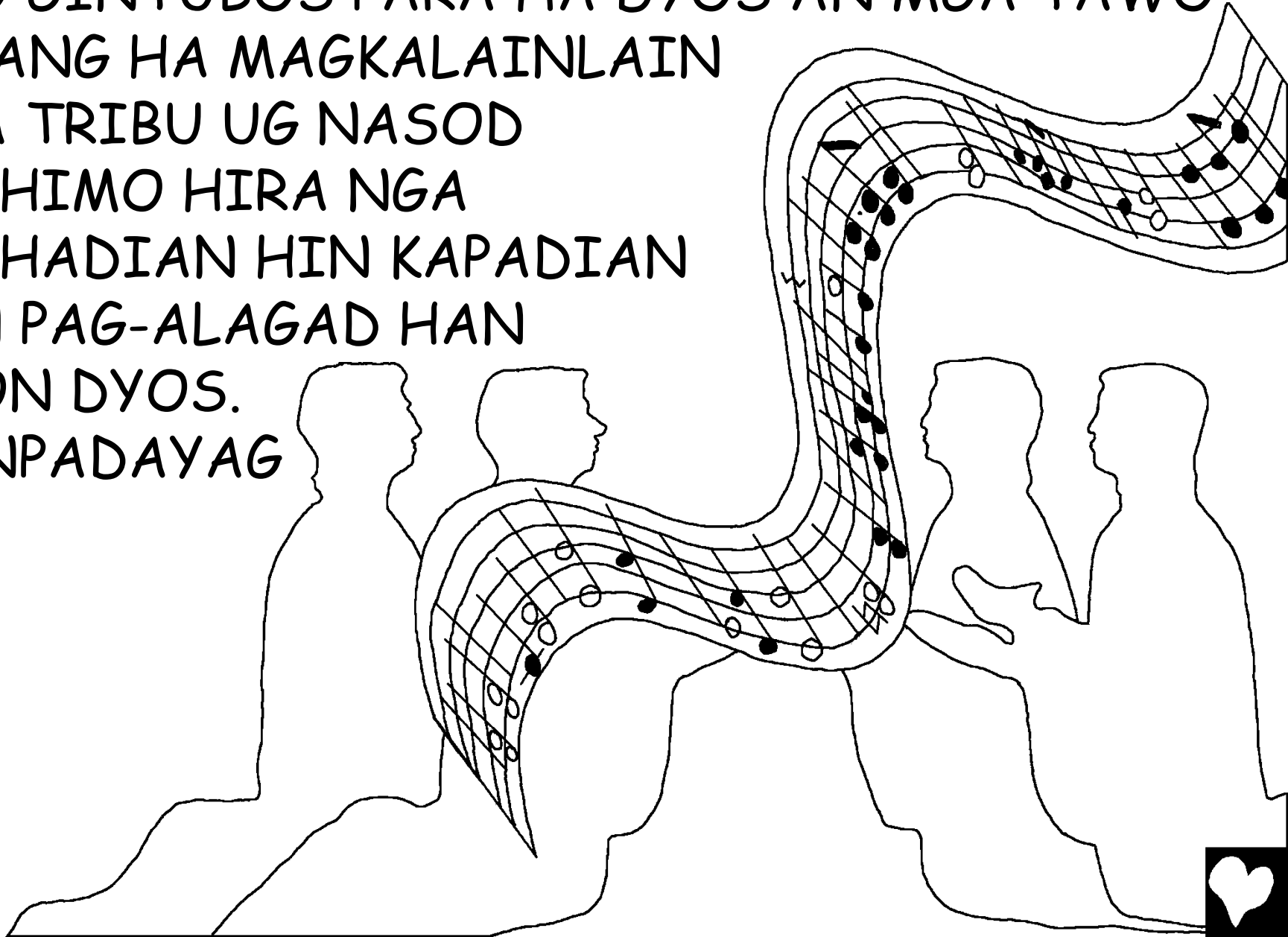

An pinakaurhi nga pahina han Biblia naghuhulagway han Langit nga "An Bago nga Herusalem". Daku hinduro ini hiya, ug may mga higtaas nga pader. An pader pariho hin haspe nga bato, sugad katin-aw han Kristal. Mga Hiyas ug mga maharalon nga bato an nagtatabon

han pundasyon han pader, nag-iingat sin maganyag nga mga kolor. An kada tagsa nga ganghaan han syudad ginhimo hin sayo nga daku nga perlas!

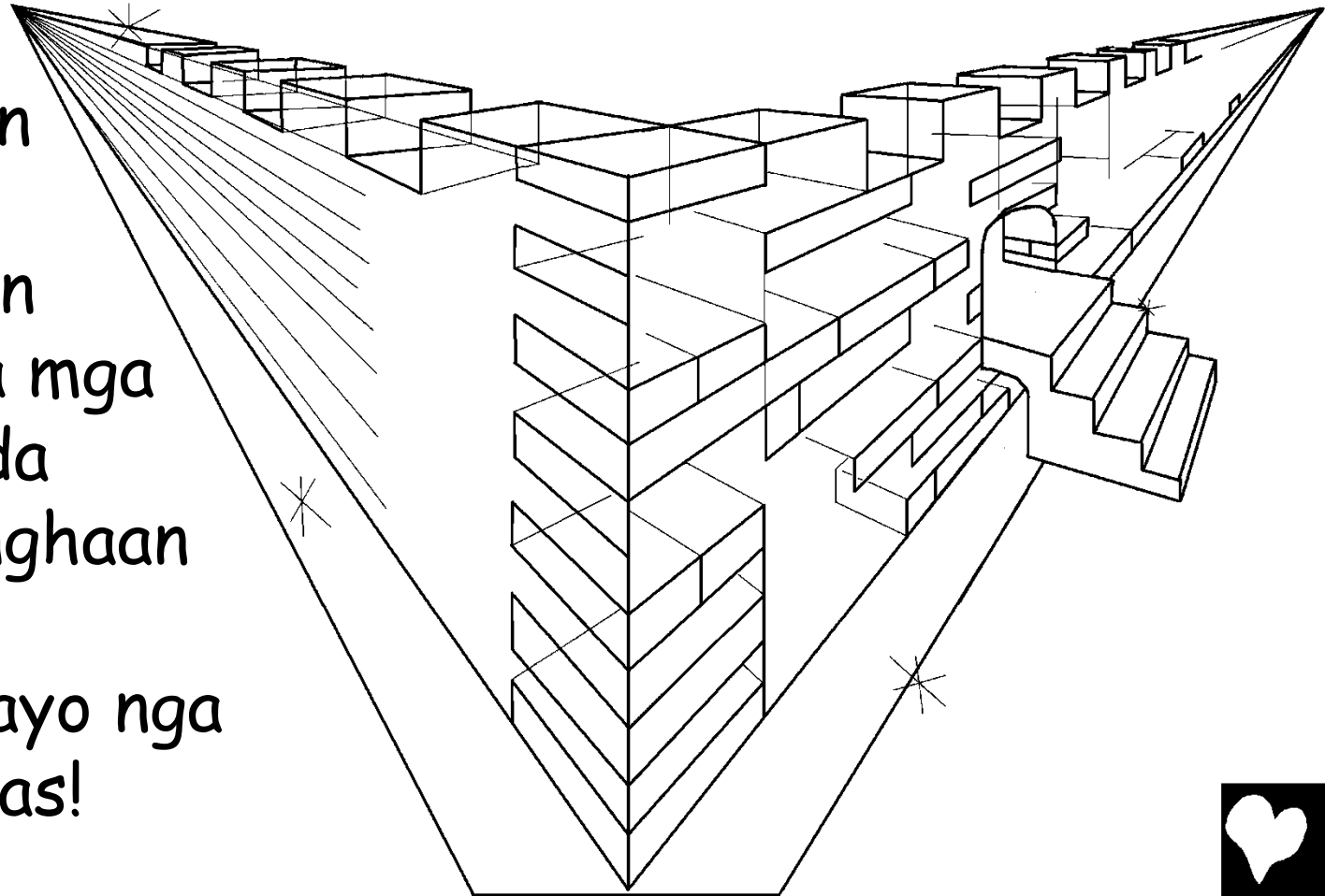

Adto nga mga dagku nga ganghaan diri nagsasara.
Sulod kita ug kita ta an palibot ... WOW! Mas
mabaysay pa an sulod han Langit. An syudad ginhimo
ha puro nga bulawan, sugad han matin-aw nga
salaming. Bisan
an kalsada
kay ginhimo
sa bulawan.

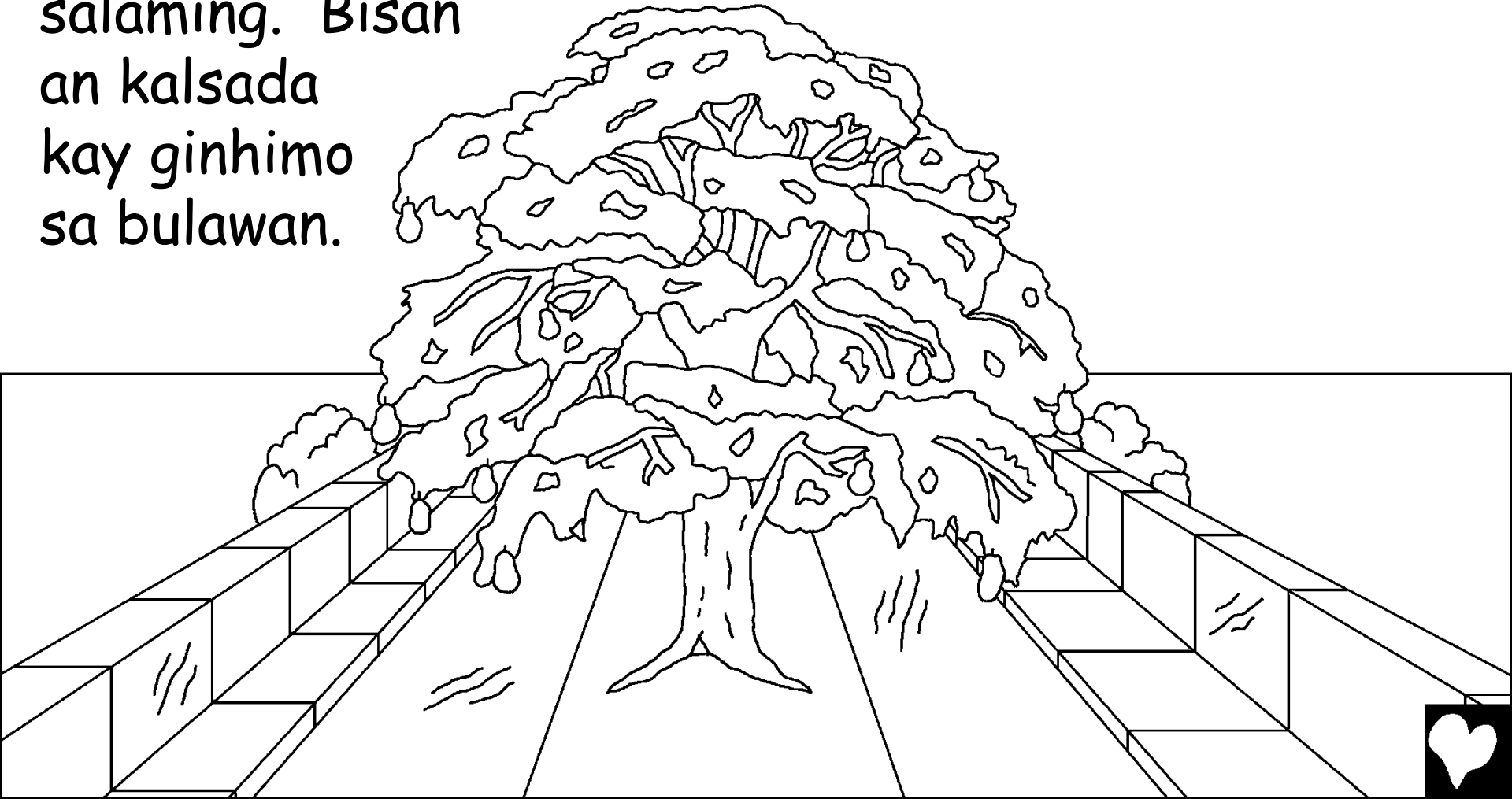

An mabaysay, malinaw nga tubig dagat san kinabuhi naawas tikang han trono han Ginoo. Kadaligid san dagat kay an puno han kinabuhi, nga una nga nakita ha Hardin han Eden. Ini nga puno espesyal nga ungod. Namumunga ini hin dose ka lainlain nga prutas, lainlain nga klase kada bulan. Ug an dahon han puno han kinabuhi para han kahuwasan han mga Nasod.

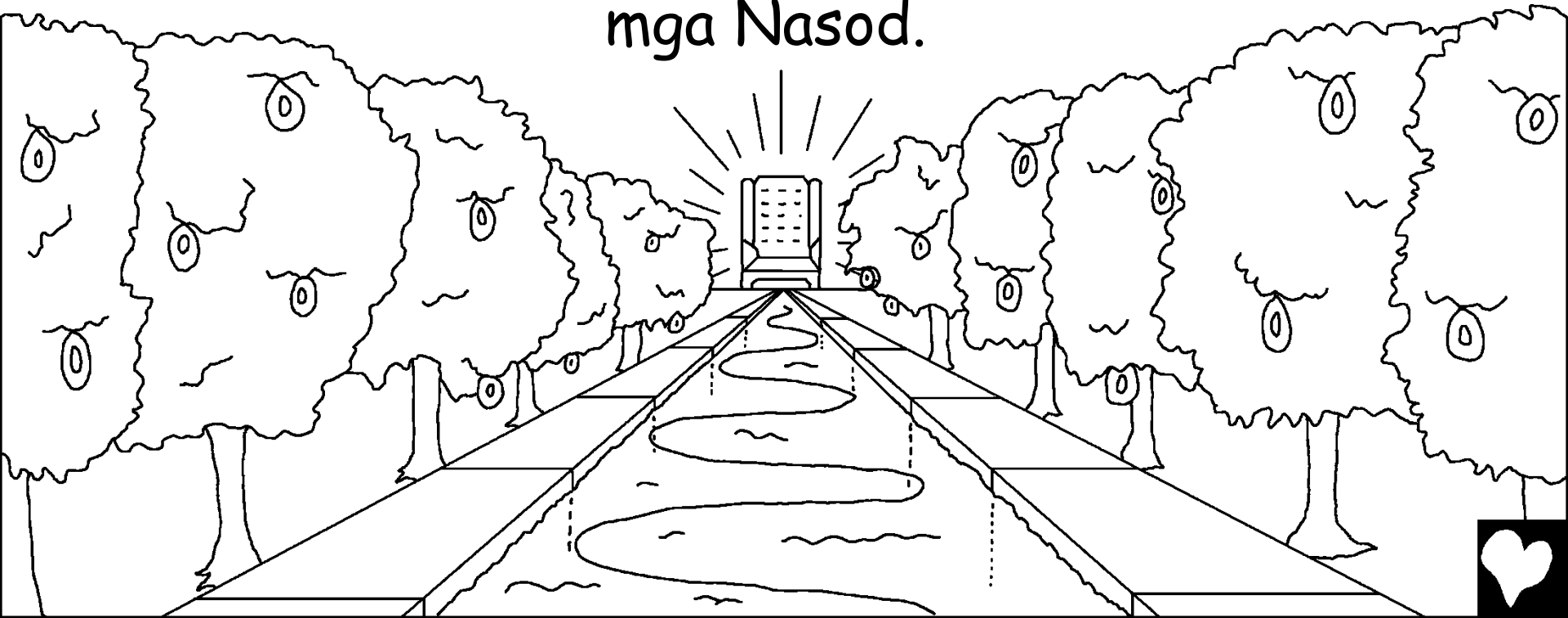

An Langit wara pagkikinahanglan han sudang ug bulan para han lamrag. An gamhanan han Dyos an nagpupuno han Langit hin magupay nga lamrag. Waray gab-i didto.

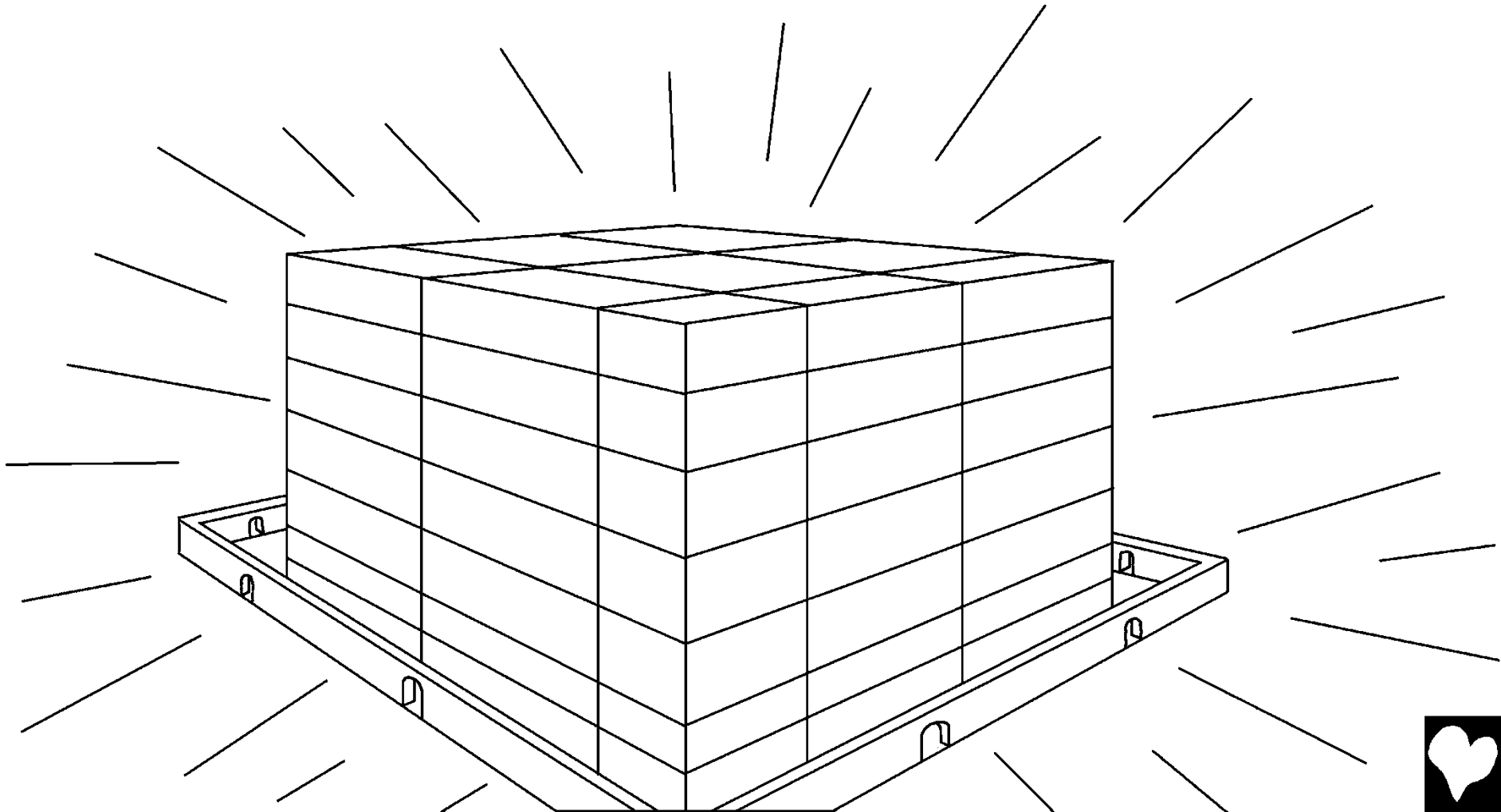

Bisan an mga mananap sa Langit kay iba. Sira makisangkayon permi. An mga lobo ug karnero nagdudungan pagkaon. Bisan an mabagsik nga leon nakaon hin dayami pareho han baka.

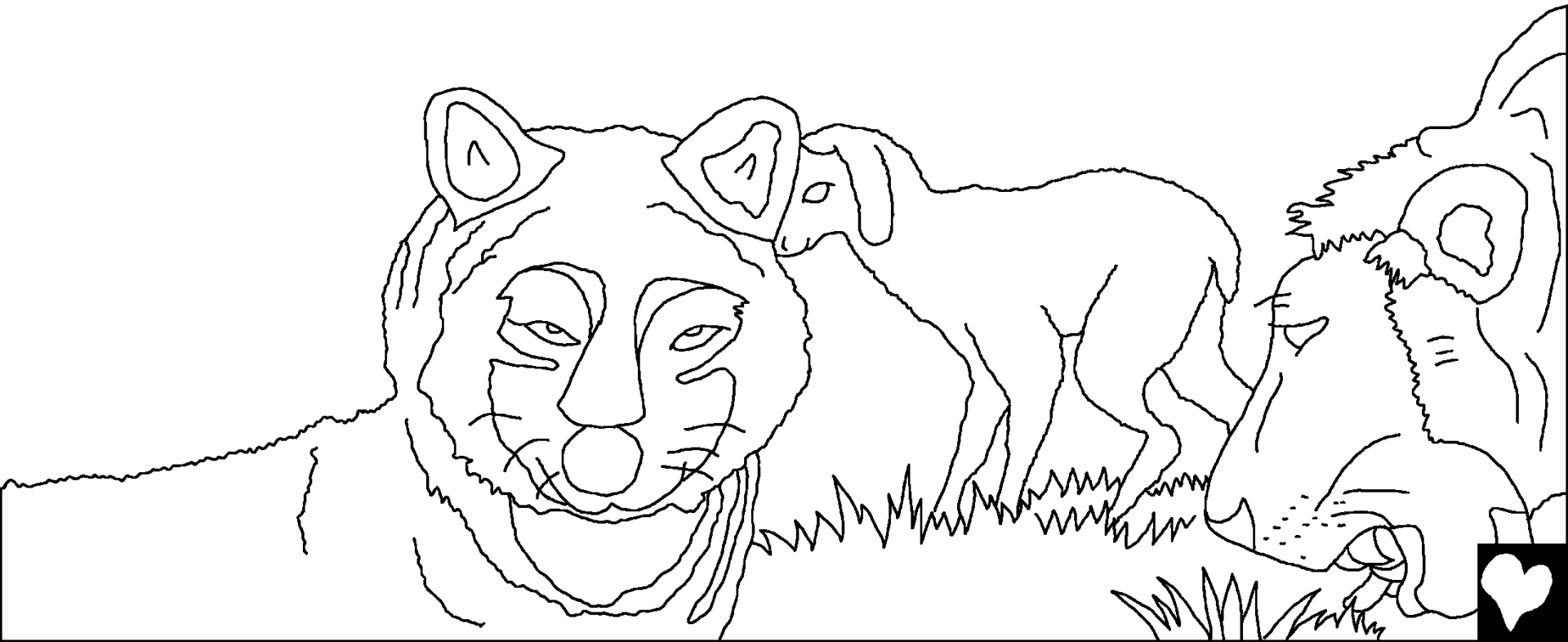

Samtang ato gin-oobserbahan
an palibot, nakita nato nga may
mga butang nga wara sa Langit.

Waray mga pulong han
kasina nga mababati.

Wara nag-aaraway ug
waray hakog. Wara
trangka an purtahan,
kay wara kawatan
ha Langit. Wara mga
buwaon, parapamatay,
barangan, ug lain pa
nga mga daotan nga
tawo. Wara bisan nano
nga makasasala sa Langit.



Sa Langit kaupod an
Gino kay waray luha.
Sa tuna danay, an
tawo san Ginoo
nagtatangis tungod
han daku nga pagsubo
sa kinabuhi. Sa
Langit, ginpapahiran
san Ginoo an
ngatanan nga luha.



Waray liwat kamatayon sa Langit. An katawhan nabubuhi kaupod an Ginoo ngadto sa kadayonan. Waray sakit, waray bulag, ug waray lubong. An ngatanan sa Langit maglipayon kaupod an Dyos.



Labaw han ngatanan, an Langit para han mga lalaki ug babaye (ug mga adulto) nga natoong kan Jesu-Kristo nga ira magtaralwas ug ira ginsusunod nga ira Dyos. Sa Langit may libro nga gintatawag nga Libro han Kinabuhi han Kordero. Puno ini han ngaran han katilingban. Batid ka ba kon hino an mga ngaran nga nakasurat didto?

An tanan nga tawo nga nasarig kan Hesus.

An imo ba ngaran aadto?



An katangposan nga pulong ha Biblia mahitungod ha Langit kay maupay nga imbetasyon. "An espiritu nagsiring, 'Pakadi!' Ug an ngatanan nga bumati ha iya gin sugad 'Pakadi!' Ug an ngatanan nga nauuhaw ha iya pakadi. Ug kon hino man maghingyap, tagan

han tubig
han
kinabuhi."



Langit, an Maupay nga Balay han Ginoo

An istorya tikang san mga pulong san Ginoo,
an Biblia,

makikita sa

Jaun 14; 2 Korinto 5;
Pahayag 4, 21, 22

"An aragian san Imo mga Pulong naghahatag
lamrag." Salmo 119:130



Katapusan

60

60



Ini nga Bibliahanon nga storya nag susumat ha ato han kaupaya ha Ginoo nga naghimo ha ato ngan iya buot nga kumila ka ha iya.

Maaram an Ginoo nga kita naka himo hin magraot nga mga butang, iya ini gintatawag nga sala. An silot hini nga sala mao an kamatayon, tungod kay hinigugma ka hin ungod han Ginoo iya gin padara an iya bugtong Anak, hi Jesus, para mamatay ha kros ug silotan para sa imo mga sala. Ngan hiya nabanhaw ug sinaka sa langit! Kon ikaw na too kan Jesus ug naaro ka kapasayluan han imo mga sala, iya iton bubuhaton. Makadi hiya yana ug pagpuyo ha imo, ug ikaw liwat ha iya hangtod ha kadayunan.

Kon ikaw na too nga mao ini an kamatuoran, e sugad ini ha Ginoo: Hesus, na too ako nga ikaw an Ginoo, nagpakatawo ug namatay para ha ako mga sala ug ikaw nabanhaw. Pakadi ha ako kinabuhi ug pasaylo-a an akon mga sala, para magkayaon ak bago nga kinabuhi, ug sayo ka adlaw ako makaupod ha imo ngadto ha kahangtoran. Buligi ako han pagsunod ha imo ug mabuhi para ha imo nga imo anak. Amen

Basaha an Bibliya ug paki istorya han Ginoo
kada adlaw! Juan 3:16

