

# Beibl i Blant yn cyflwyno

## Samuel, gwas ifanc Duw



Awdur: Edward Hughes  
Lluniau gan: Janie Forest

Cyfieithydd: Catrin Roberts  
addaswyd gan: Lyn Doerksen

Stori 17 o 60

[www.M1914.org](http://www.M1914.org)

*Bible for Children, PO Box 3, Winnipeg, MB R3C 2G1 Canada*

Trwydded: mae gennych hawl i gopïo neu argraffu'r stori hon, ar yr amod nad ydych yn ei gwerthu.

Welsh

Roedd Hanna yn wraig dda i ddyn da o'r enw Elcana.  
Roedd y ddau yn addoli Duw ac yn garedig wrth  
eraill, ond roedd rhywbeth ar goll ym mywyd Hanna.

Roedd hi am gael babi.  
Roedd hi eisiau babi yn  
ofnadwy! Dyma hi'n  
aros, yna gweddio  
ac yna aros eto.  
Ond daeth  
dim babi.

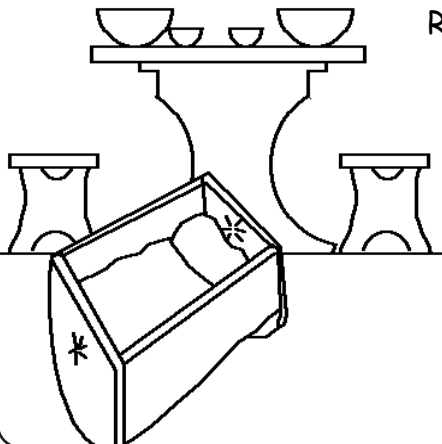

1

Roedd Hanna'n mynd i  
addoli yn nhabernacl  
Duw bob blwyddyn.  
Un flwyddyn, dyma  
hi'n dweud wrth Dduw  
'Os wnei di roi mab i  
mi, fe wna i'w roi yn  
ôl i ti a bydd yn was  
i ti am weddill  
ei fywyd.

2



Gwelodd yr hen offeiriad Eli Hanna yn gweddio. Roedd e'n meddwl bod hi wedi meddwi achos roedd hi'n symud ei gwefusau, ond yn dweud dim. Dyma fe'n dweud y drefn!

3



Ond eglurodd Hanna wrth Eli pam ei bod hi'n gweddio. "Dos mewn heddwch," meddai Eli, "boed i Dduw Israel roi i ti beth wyt ti eisiau". Roedd Hanna yn llawn gobaith wrth glywed geiriau Eli.

4

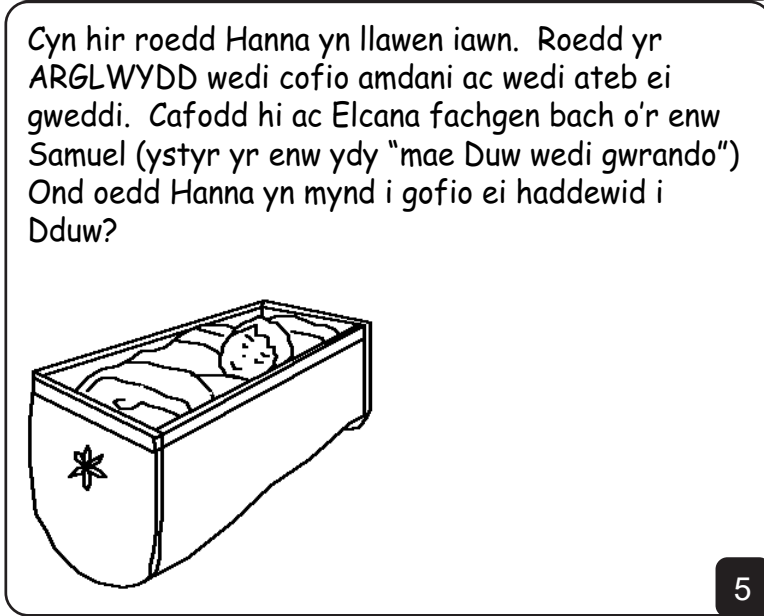

Cyn hir roedd Hanna yn llawen iawn. Roedd yr **ARGLWYDD** wedi cofio amdani ac wedi ateb ei gweddi. Cafodd hi ac Elcana fachgen bach o'r enw Samuel (ystyr yr enw ydy "mae Duw wedi gwrando") Ond oedd Hanna yn mynd i gofio ei haddewid i Dduw?

5

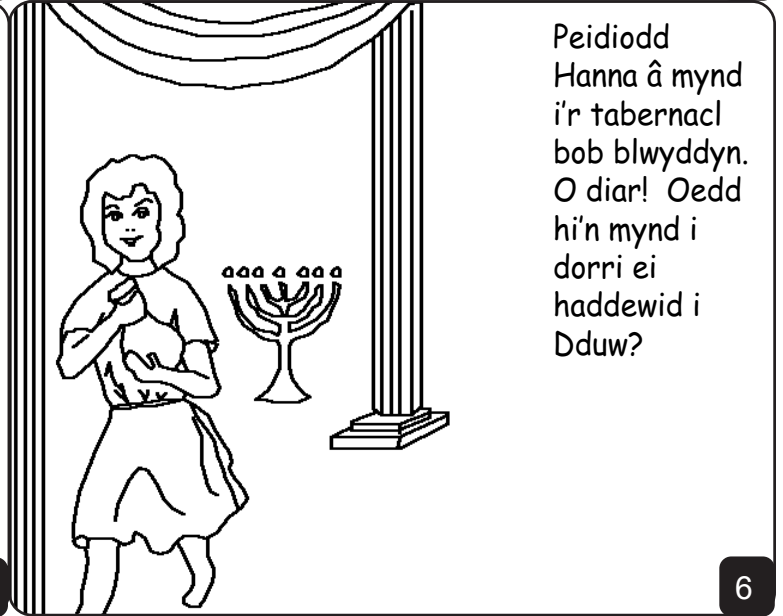

Peidiodd Hanna â mynd i'r tabernacl bob blwyddyn. O diar! Oedd hi'n mynd i dorri ei haddewid i Dduw?

6



Nac oedd. Roedd Hanna yn aros nes bod Samuel yn ddigon hen i fyw yn y tabernacl a helpu Eli i wasanaethu Duw. Yna aeth i'r tabernacl gyda'r bachgen bach.

7

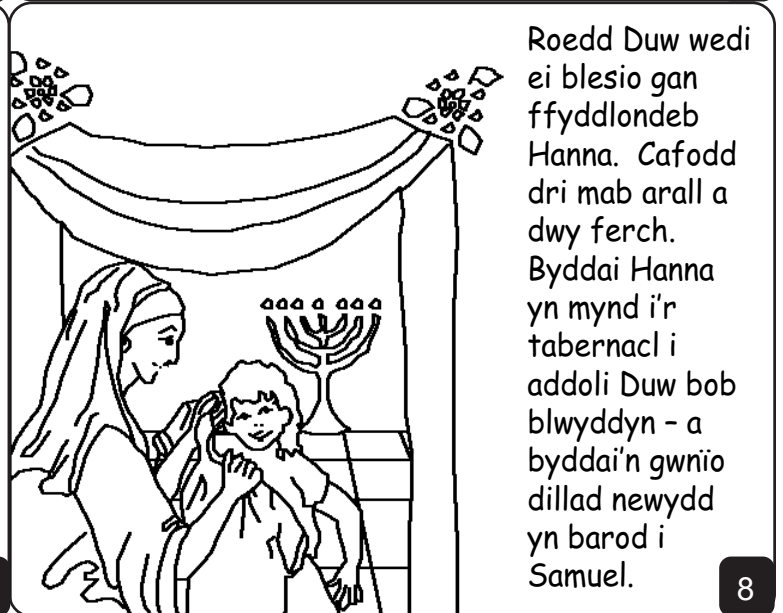

Roedd Duw wedi ei blesio gan ffyddlondeb Hanna. Cafodd dri mab arall a dwy ferch. Byddai Hanna yn mynd i'r tabernacl i addoli Duw bob blwyddyn - a byddai'n gwnio dillad newydd yn barod i Samuel.

8

Doedd Samuel ddim ar ben ei hun yn helpu Eli. Roedd meibion Eli, Hoffni a Phineas hefyd yn gweithio yno. Ond roedden nhw'n gwneud pethau drwg, ac er bod Eli yn gofyn iddyn nhw beidio, doedden nhw ddim yn gwrando.



9

Dylai fod Eli wedi gwrthod gadael iddyn nhw weithio yn y tabernacl. Ond wnaeth o ddim.

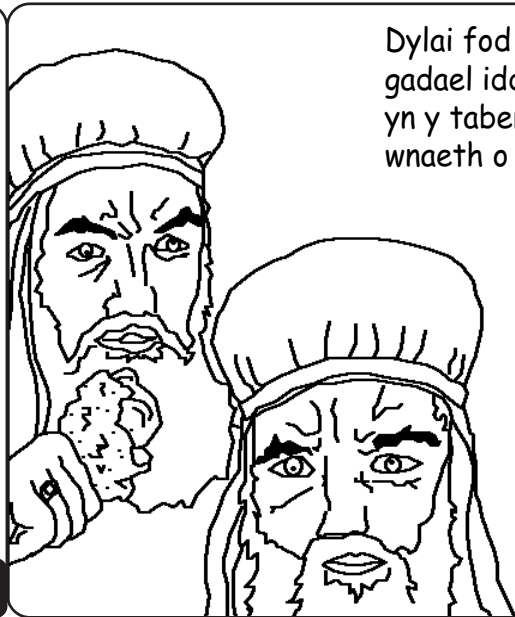

10

Un noson clywodd Samuel lais yn galw. Roedd e'n meddwl mai Eli oedd yn gweiddi. "Dyma fi," dywedodd. "Nid fi oedd yn gweiddi," atebodd Eli. Digwyddodd hyn dair gwaith. Sylweddolodd Eli fod Duw am siarad gyda Samuel.

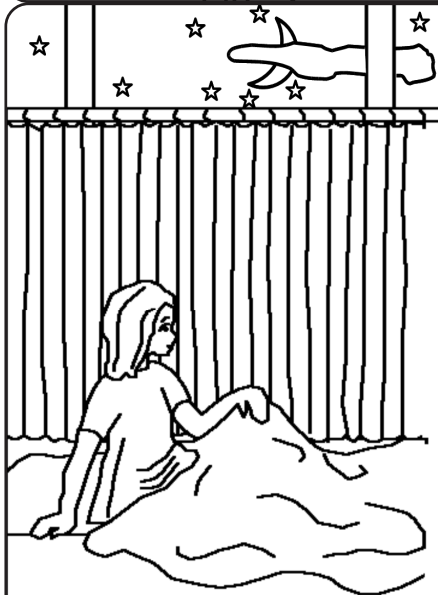

11

Dwedodd Eli wrth Samuel, "os bydd Duw yn galw arnat ti eto, rhaid i ti ddweud, 'Siarada ARGLWYDD. Mae dy was yn gwrando.'" Fe wnaeth Duw alw eto, a rhoddodd neges bwysig iawn i Samuel.

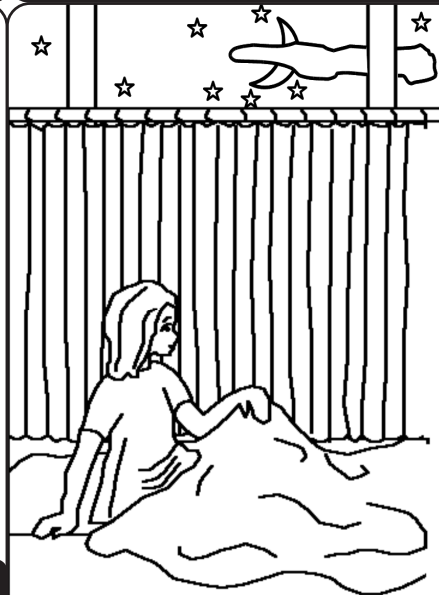

12

Yn y bore galwodd Eli ar Samuel. "Beth ddwedodd yr ARGLWYDD wrthot ti?" gofynnodd. Dywedodd Samuel bopeth wrtho. Roedd yn neges ofnadwy - roedd Duw yn mynd i chwalu teulu Eli achos bod Hoffni a Phineas mor ddrwg.

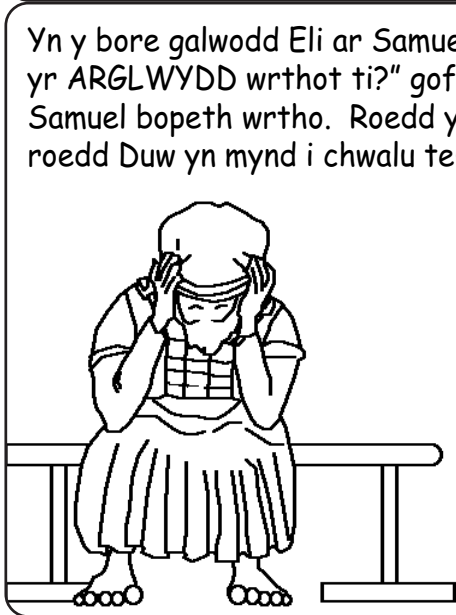

13

Wrth ymladd yn erbyn y Philistiaid, roedd meibion drwg Eli yn cerdded o flaen Arch Duw ar flaen byddin Israel. Cafodd yr Arch ei chipio gan y gelyn. Cafodd Hoffni a Phineas eu lladd, a llawer o'r Israeliaid eraill hefyd. Pan glywodd Eli am hyn, syrthiodd oddi ar ei gadair, torri ei wddf a marw'r diwrnod hwnnw.



14

Roedd Arch Duw yn achosi trwbl mawr i'r Philistiaid. Dyma nhw'n ei rhoi yn nheml Dagon, eu duw ffug. Yn y bore roedd delw Dagon wedi syrthio ar lawr. Fe wnaeth y Philistiaid godi'r ddelw - ond erbyn y bore wedyn roedd ar lawr eto, wedi torri yn ddarnau y tro hwn.

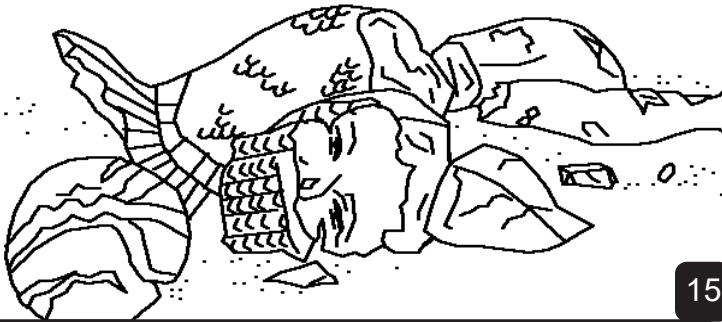

15

Dechreuodd y Philistiaid fynd yn sâl a marw. Er mwyn gweld os oedd Duw yn eu cosbi, trefnodd y Philistiaid i ddwy fuwch dynnu'r Arch o gwmpas. Ond fe wnaethon nhw gadw lloi'r gwartheg. "Os bydd y gwartheg yn mynd i Israel, a gadael eu lloi, yna byddwn ni'n gwybod bod Duw y tu cefn i hyn". A dyna ddigwyddodd!

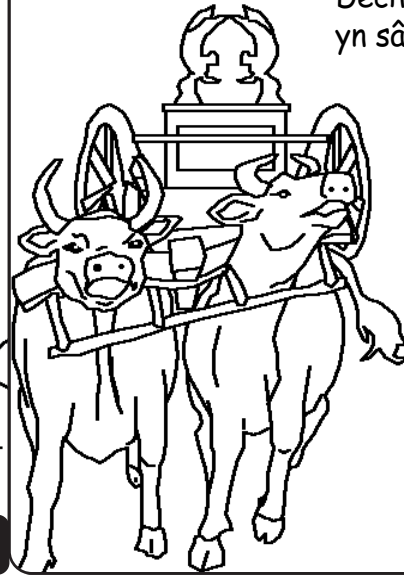

16

Yna siaradodd Samuel, oedd erbyn hyn yn ddyn, gyda'r Israeliaid. "Os byddwch chi'n troi'n ôl at yr **ARGLWYDD** gyda'ch holl galon ... bydd yn eich achub chi rhag y Philistiaid."

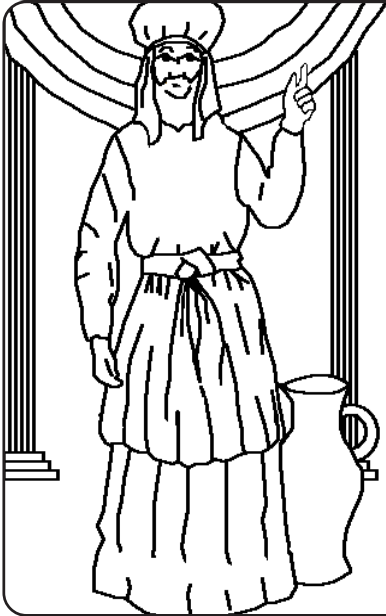

17

Gwrandawodd y bobl ar broffwyd ffyddlon Duw. Fe wnaeth Duw achosi problemau i'r Philistiaid holl amser bywyd Samuel.



18

Samuel, gwas ifanc Duw

Stori o Air Duw, y Beibl

sydd i'w gweld yn

1 Samuel 1-7

"Pan ddatguddir dy air, bydd yn goleuo."  
Salm 119:130

**Mae Duw yn gwybod** bod ni wedi gwneud pethau drwg, beth mae e'n galw'n bechod. Y gosb am bechod ydy marwolaeth.

**Mae Duw yn ein caru ni** gymaint, fe wnaeth e anfon ei Fab, Iesu, i farw ar Groes. Fe wnaeth e gymryd ein cosb ni. **Daeth Iesu yn fyw eto** ac aeth yn ôl i'r Nefoedd! Nawr gall Duw faddau ein pechodau.

**Os wyt ti am droi oddi wrth dy bechodau**, beth am ddweud hyn wrth Dduw: Annwyl Dduw, rwy'n credu bod Iesu wedi marw drosod fi a'i fod yn fyw eto. Os gweli'n dda tyrd i mewn i'm mywyd a maddau fy mhechodau, er mwyn i mi gael bywyd newydd nawr, ac yna cael bod gyda Thi am byth. Helpa fi i fyw fel plentyn i ti. Amen. Ioan 3:16

**Cofia ddarllen y Beibl a siarad bob dydd gyda Duw!**